

■ **S**ayın müşterimiz

FIAT'ı tercih edip, Fiat Marea'yı seçtiğiniz için sizi tebrik ederiz.

Bu kitabı, yeni otomobilinizin tüm özelliklerini tanımanıza ve onu mümkün olan en iyi şekilde kullanabilmenize yardımcı olmak için hazırladık.

Otomobilinizi kullanmadan önce, kitabı tamamen okumalısınız.

Bu kitapta, Fiat Marea'nın teknolojik özelliklerinden en iyi şekilde yararlanmanıza yardımcı olacak; otomobilin kullanımı ile ilgili bilgiler, tavsiyeler ve önemli uyarıların yanısıra, kendi güvenliğiniz ve araç ile çevrenin korunması hakkında da çok önemli tavsiyeler bulacaksınız.

İlişikte sunulan Tofaş-Fiat garanti kitapçığında Tofaş-Fiat'ın müşterilerine tavsiye ettiği servislerin listesi, garantinin geçerliliğinin korunması için gereken şartlar ve periyodik bakımları içeren garanti belgesi ile Tofaş-Fiat müşterilerinin yararlanabileceği ilave bakım işlemleri yer almaktadır.

Otomobilinizi güle güle kullanın.

TOFAŞ OTO TİCARET A.Ş.



■ **O**rjinal hatlara sahip olan Fiat Marea; mükemmel bir sürüş memnuniyeti sunmak, güvenliđi sađlamak ve çevre ile mümkün olduđu kadar dost olmak için dizayn edilmiştir. Yeni multi-valve (çok sübaplı) benzinli motorlarından güvenlik sistemlerine, sürücü ve yolculara sađlanan gelişmiş konfor özelliklerinden pratik ve fonksiyonel çözümlerine kadar her şey, Fiat Marea'nızın özelliklerinin deđerini anlamınıza yardımcı olur.

Daha sonra; otomobilinizin stil ve performansının, kullanım masraflarını azaltmaya yardımcı olan yeni üretim metodları ile el ele olduđunu keşfettiđiniz zaman bunu anlayacaksınız.

Ayrıca, otomobil çevre ile dosttur ve ömrünün sonunda tüm parçalarının malzemeleri geriye dönüşümlü olacak şekilde dizayn edilmiştir. Fiat Marea'nız hurda haline geldiđinde, Dođa bundan iki şekilde yararlanır; hiç bir şey ziyan edilmez, ya da atılmaz ve sonuç olarak yeni hammaddelerin çıkartılmasına çok az ihtiyaç duyulur.



OTOMOBİLİ DOĞRU KULLANMANIZA YARDIM EDECEK SEMBOLLER

■ Bu sayfada göreceğiniz semboller çok önemlidir. Dikkatinizi çekmek için el kitabına konulan bu sembolleri gördüğünüzde; durup, dikkatle okumalısınız. Gördüğünüz gibi, her sembol; değişik alanlardaki konuları kolay ve açık bir şekilde tanımlamak için değişik biçim ve renklere sahiptir.



■ Şahsi güvenlik

Dikkat. Bu talimatların tamamen veya kısmen yerine getirilmemesi; sürücü, yolcular veya diğer şahıslar için ciddi bir tehlike oluşturabilir.



■ Çevresel koruma

Bu size aracın çevreye zarar vermemesini sağlamak için yapmanız gereken doğru şeyleri gösterir.



■ Otomobilin korunması

Dikkat. Bu talimatların tamamen veya kısmen yerine getirilmemesi otomobilde ciddi hasarlara yol açar ve bazen garantinin de geçersiz olmasına sebep olur.

SEMBOLLER

Fiat Marea'nızı oluşturan bazı parçaların üzerine veya yanına özel renkli etiketler konulmuştur. Bu etiketler üzerinde size, belirli bir parça ile ilgili olarak alınması gereken önlemleri hatırlatan semboller yer alır.

Fiat Marea'nızın üzerinde bulunan sembollerin listesi, yanlarında ilgili parçanın ismi ile birlikte aşağıda verilmiştir.

Bu semboller dört gruba ayrılmıştır; tehlike, yasak, uyarı ve zorunluluk sembolleri.

TEHLİKE SEMBOLLERİ



Akü

Korozif sıvı.



Akü

Patlama.



Fan

Motor çalışmıyor iken otomatik olarak çalışabilir.



Genleşme kabı

Soğutma suyu sıcak iken kapağı açmayınız.

SEMBOLLER

UYARI SEMBOLLERİ



Katalitik konvertör

Otomobilinizi, alev alabilir maddelerin üzerine park etmeyiniz. "Emisyon kontrol sistemlerinin korunması" bölümüne bakınız.



Ön cam sileceği

Sadece "Kapasiteler" bölümünde belirtilen sıvıyı kullanınız.



Hidrolik direksiyon

Rezervuardaki maksimum sıvı seviyesini geçmeyiniz. Sadece "Kapasiteler" bölümünde belirtilen sıvıyı kullanınız.



Motor

Sadece "Kapasiteler" bölümünde belirtilen yağı kullanınız.



Fren devresi

Rezervuardaki maksimum sıvı seviyesini geçmeyiniz. Sadece "Kapasiteler" bölümünde belirtilen sıvıyı kullanınız.



Kurşunsuz benzinli araç

Sadece RON 95 kurşunsuz benzin kullanınız.



Bobin

Yüksek voltaj.



Kayışlar ve kasnaklar

Hareketli parçalar; kollarınızı ve giysilerinizi uzak tutunuz.



Klima boruları

Sökmeyiniz.
Yüksek basınçlı gaz.

YASAK SEMBOLLERİ



Akü

Alevden uzak tutunuz.



Akü

Çocuklardan uzak tutunuz.



Isı kalkanları - kayışlar kasnaklar - fan

Dokunmayınız.



Yolcu hava yastığı

Çocuk emniyet koltuklarını, ön yolcu koltuğuna, arkaya bakar şekilde yerleştirmeyiniz.

ZORUNLULUK SEMBOLLERİ



Dizel araç

Sadece dizel yakıtı kullanınız.



Genleşme kabı

Sadece "Kapasiteler" bölümünde belirtilen sıvıyı kullanınız.



Akü

Gözlerinizi koruyunuz.



Akü kablo ucu

Kullanıcı el kitabına bakınız.



İÇİNDEKİLER

KULLANIMDAN ÖNCE		SAYFA 11
OTOMOBİLİN TANITIMI		SAYFA 41
OTOMOBİLİN KULLANILIŞI		SAYFA 185
ACİL DURUMDA YAPILACAKLAR		SAYFA 215
OTOMOBİLİN BAKIMI		SAYFA 255
TEKNİK ÖZELLİKLER		SAYFA 297
AKSESUARLARIN MONTAJI		SAYFA 331
FİHRİST		SAYFA 340

Otomobilinize rahatça oturun ve okumak için hazır olun...

Kalkıştan itibaren tamamen güvenli ve doğru bir şekilde yola çıkmanız için bilmeniz gereken her şeyi ilerideki sayfalarda bulacaksınız.

Bir kaç dakika sonra, uyarı ve ikaz lambaları, göstergeler ve ana sistemleri tanıyacaksınız.

Tüm ayarlama işlemlerinin, araç duruyor iken yapılması gerektiğini unutmayınız.

KULLANIMDAN ÖNCE

FIAT ŞİFRE SİSTEMİ	SAYFA 12
ANAHTARLAR	SAYFA 12
KOLTUKLAR	SAYFA 13
BAŞLIKLAR	SAYFA 13
ÖN PANEL	SAYFA 14
GÖSTERGE TABLOSU	SAYFA 16
EMNİYET KEMERLERİ	SAYFA 20
DİREKSİYON	SAYFA 21
KUMANDA KOLLARI	SAYFA 22
DİKİZ AYNALARI	SAYFA 23
SES SİSTEMİ	SAYFA 24
ISITMA VE HAVALANDIRMA	SAYFA 29
OTOMATİK ISITMA	SAYFA 29
KLİMA KUMANDALARI	SAYFA 30
DÖRTLÜ FLAŞÖR	SAYFA 30
KUMANDALAR	SAYFA 31
ELEKTRİK KUMANDALI CAMLAR	SAYFA 32
TAVAN LAMBALARI	SAYFA 33
TAVAN CAMI	SAYFA 34
BAGAJ	SAYFA 34
MOTOR KAPUTU	SAYFA 35
KAPILAR	SAYFA 36
YAKIT DEPOSUNUN DOLDURULMASI	SAYFA 38

FIAT ŞİFRE SİSTEMİ

Otomobilinizde, kontak anahtarı çıkartıldığında otomatik olarak devreye giren, hırsızlığa karşı ekstra koruma sağlayan ve "Fiat ŞİFRE" sistemi olarak adlandırılan elektronik bir motor kilitleme sistemi mevcuttur. Kontak anahtarında, Fiat ŞİFRE kontrol ünitesine şifreli sinyal gönderen bir sistem mevcut olup, ancak bu sinyal tanındığı zaman motor çalıştırılabilir.

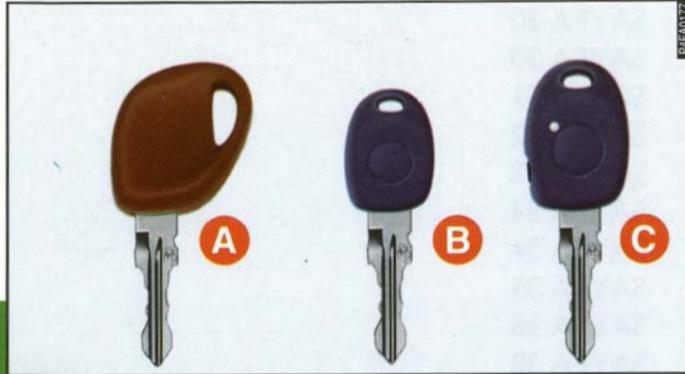

şekil 1

ANAHTARLAR

Şekil 1 de görülen anahtarlar motoru çalıştırmak ve kapıları açmak için kullanılır:

- A - koyu kırmızı tutamaklı "esas" anahtar
- B - normal olarak kullanılan anahtar
- C - uzaktan kumandayı içeren anahtar

DİREKSİYON KİLİDİ

Kontak anahtarı çıkartıldığında, direksiyon otomatik olarak kilitlenir. Kilit, anahtar **MAR** pozisyonuna çevrildiğinde açılır. Eğer anahtarı çevirmek size zor geliyor ise, direksiyon simidini hafifçe sağa sola çeviriniz.

KOLTUKLAR

Şekil 2 de gösterilen kumandaları kullanınız:

- A** - koltuğu ileri veya geri hareket ettirmek için
- B** - koltuk yüksekliğini ayarlamak için
- C** - koltuk arkalığını ayarlamak için
- D** - bel desteğinin sertliğini ayarlamak için (eğer mevcut ise).

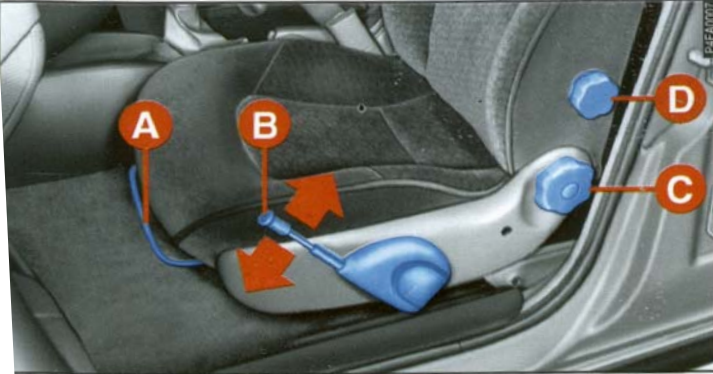

şekil 2

BAŞLIKLAR

Başlığı, boynunuzun değil, başınızın arka kısmını destekleyecek şekilde ayarlayınız. Başlığın yerine oturduğundan emin olunuz.

Ayarlamak için; başlığın tabanını tutunuz ve **şekil 3** de görüldüğü gibi arkadan öne doğru itiniz ve sonra başlığı yukarı veya aşağı hareket ettiriniz.

Bu şekilde başlığın hareket etmesi engellenir.

Arka koltuktaki başlığı (eğer mevcut ise) ayarlamak için "Otomobilin tanıtımı" bölümüne bakınız.

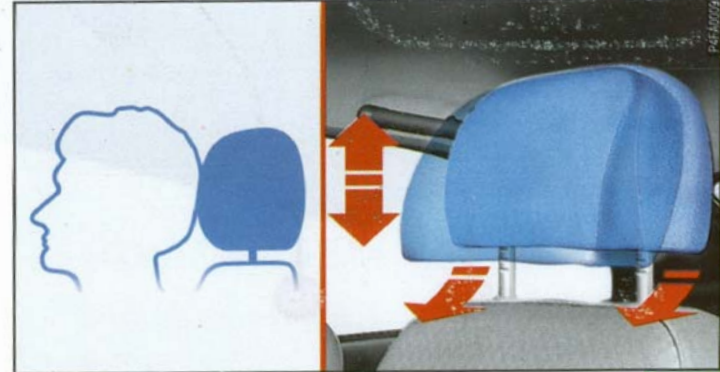

şekil 3

ÖN PANEL

Göstergeler ile uyarı ve ikaz lambalarının varlığı ve bunların yerleri otomobilin tipine göre değişebilir.

- 1) Yan cam hava yönleticisi
- 2) Yönlendirilebilir ve ayarlanabilir hava yönleticileri
- 3) Sol hoparlör
- 4) Korna
- 5) Gösterge tablosu ve uyarı/ikaz lambaları
- 6) Hava yastığı
- 7) Ön ve arka cam yıkama/silecek kumanda kolu
- 8) Ses sistemi kumandaları ve saat
- 9) Sabit hava yönleticisi
- 10) Dörtlü flaşör düğmesi
- 11) Kumandalar ve ikaz lambaları
- 12) Yolcu hava yastığı
- 13) Sağ hoparlör
- 14) Torpido
- 15) Otomatik klima sistemi kumandaları
- 16) Kül tablası
- 17) Çakmak
- 18) Kontak
- 19) Direksiyon kilitleme kolu
- 20) Motor kaputu açma kolu
- 21) Dış lambalar kumanda kolu
- 22) Sigorta kutusu kapağı

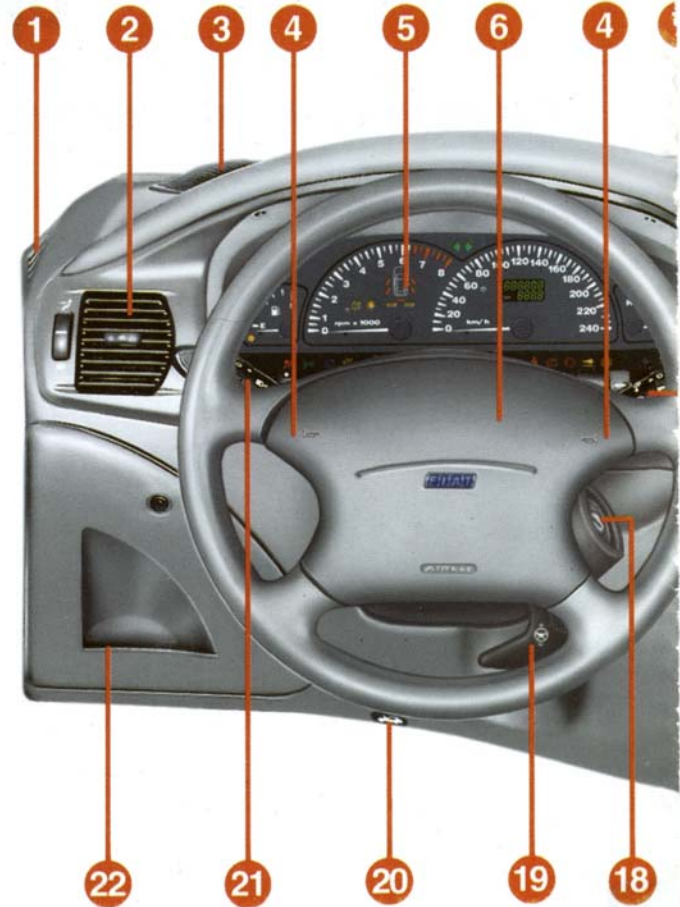

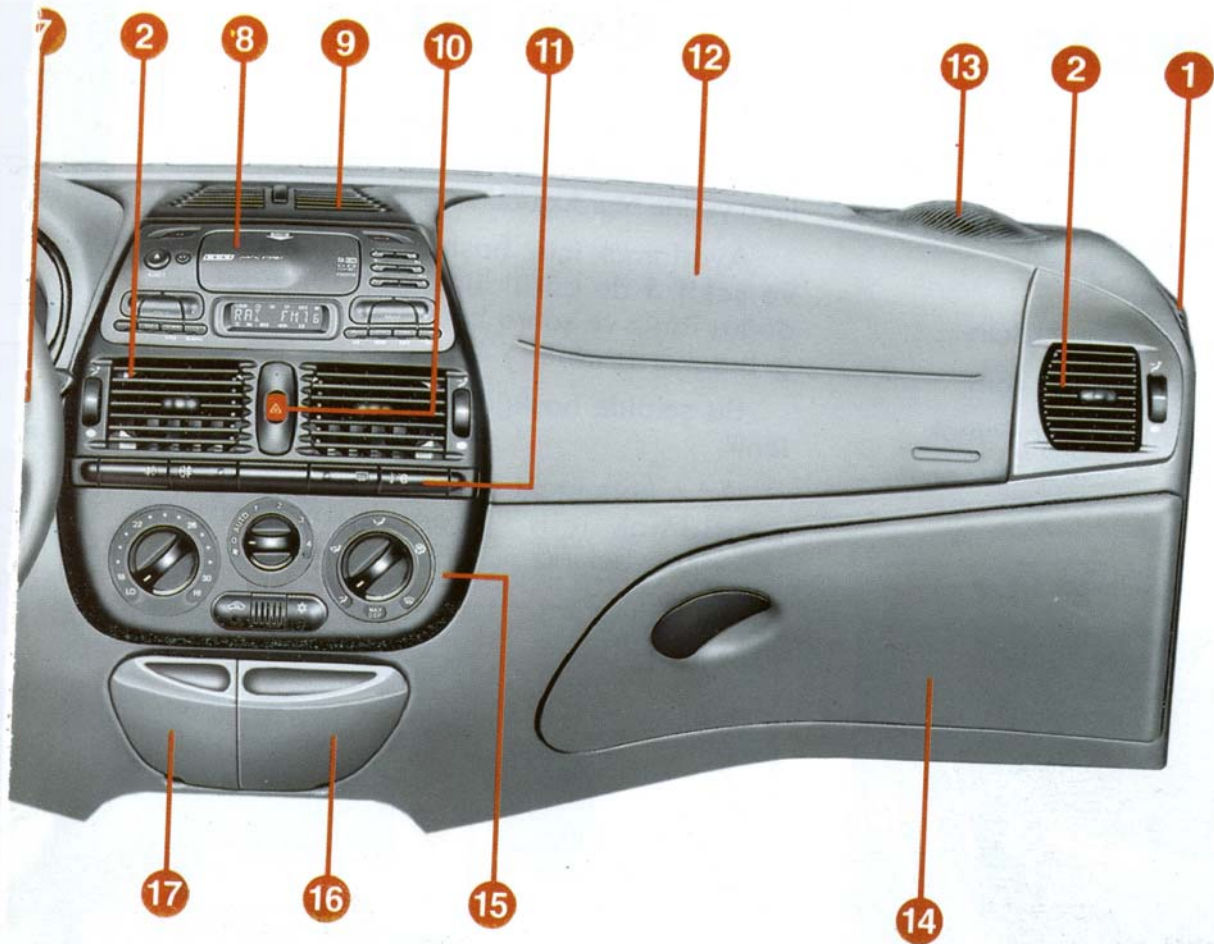

ÖN PANEL

Göstergeler ile uyarı ve ikaz lambalarının varlığı ve bunların yerleri otomobilin tipine göre değişebilir.

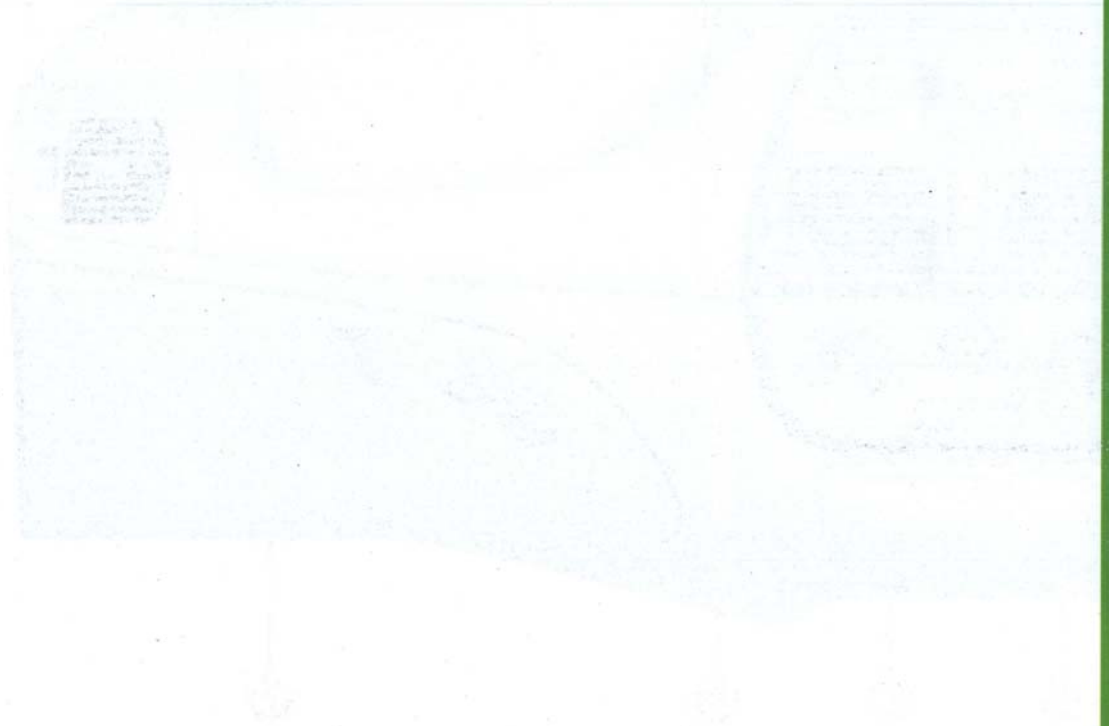

- 1) Yan cam hava yönleticisi
- 2) Yönlendirilebilir ve ayarlanabilir hava yönleticileri
- 3) Sol hoparlör
- 4) Korna
- 5) Gösterge tablosu ve uyarı/ikaz lambaları
- 6) Hava yastığı
- 7) Ön ve arka cam yıkama/silecek kumanda kolu
- 8) Ses sistemi kumandaları ve saat
- 9) Sabit hava yönleticisi
- 10) Dörtlü flaşör düğmesi
- 11) Kumandalar ve ikaz lambaları
- 12) Gündelik kullanım bölümü
- 13) Sağ hoparlör
- 14) Torpido
- 15) Isıtma ve havalandırma sistemi kumandaları
- 16) Kül tablası
- 17) Çakmak
- 18) Kontak
- 19) Direksiyon kilitleme kolu
- 20) Motor kaputu açma kolu
- 21) Dış lambalar kumanda kolu
- 22) Sigorta kutusu kapağı



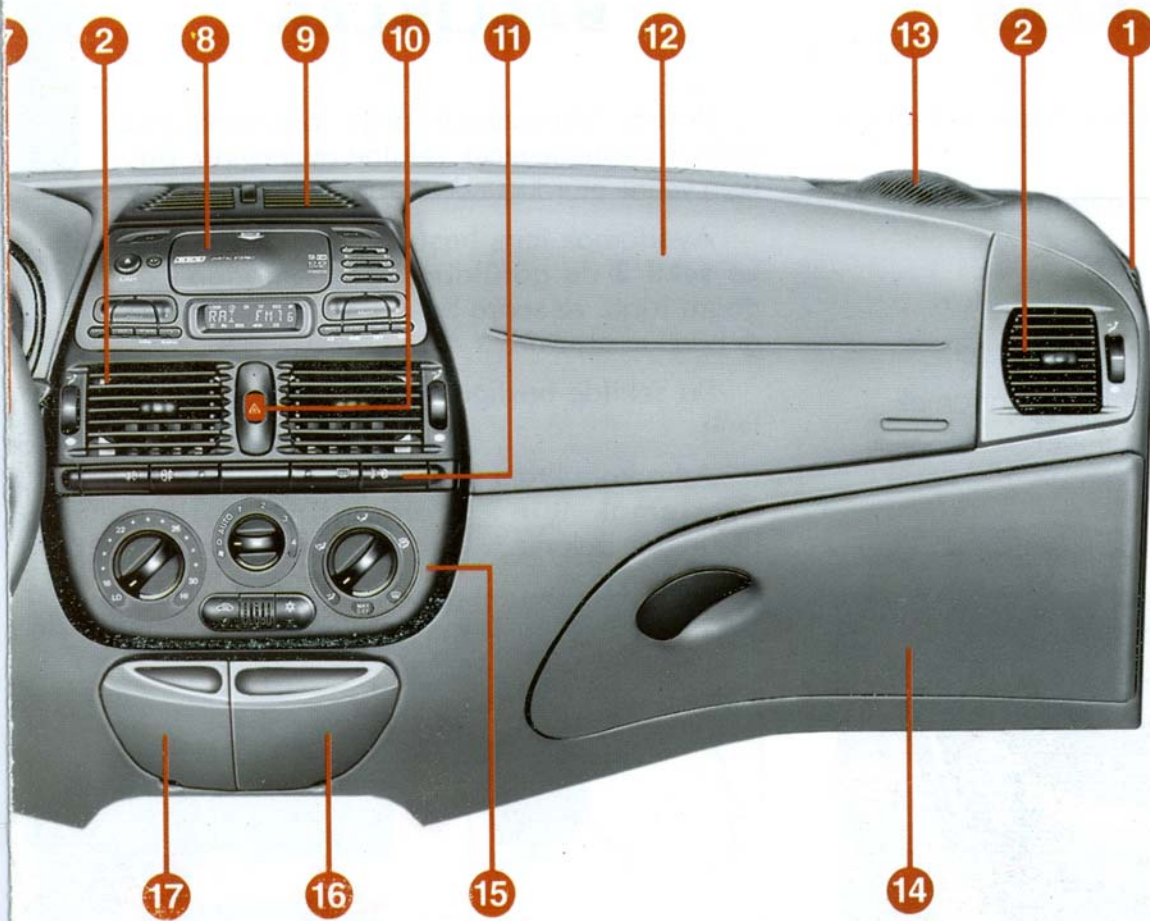

GÖSTERGE TABLOSU

1.6 SX, ELX - 1.8 ELX, HLX TİPLERİ



şekil 6

P4FA0038

A - Yakıt göstergesi, rezerv ikaz lambası ile birlikte

B - Motor devir saati, ikaz paneli (mevcut ise)

C - Kilometre saati

D - Kilometre sayacı (toplam ve günlük), dış hava sıcaklığı göstergesi (mevcut ise)

E - Hararet göstergesi

2.0 HLX TİPİ



şekil 7

P4FA0039

- A - Yakıt göstergesi, rezerv ikaz lambası ile birlikte
- B - Motor devir saati, ikaz paneli
- C - Kilometre saati

- D - Kilometre sayacı (toplam ve günlük), dış hava sıcaklığı göstergesi
- E - Hararet göstergesi

GÖSTERGE TABLOSU

OTOMATİK VİTESLİ 1.6 ELX TİPİ



şekil 8

P4FA0040

- A** - Yakıt göstergesi, rezerv ikaz lambası ile birlikte
- B** - Motor devir saati, ikaz paneli
- C** - Kilometre saati

- D** - Kilometre sayacı (toplam ve günlük dış hava sıcaklığı göstergesi (mevcut ise)
- E** - Hararet göstergesi
- F** - Otomatik vites modu ve vites konumu göstergesi

1.9 TD 75 ve 1.9 TD 100 SX, ELX - 2.4 TD 125 ELX, HLX DİZEL TİPLERİ





şekil 9

P4FA0041

- A** - Yakıt göstergesi, rezerv ikaz lambası ile birlikte
- B** - Motor devir saati, ikaz paneli (mevcut ise)
- C** - Kilometre saati

- D** - Kilometre sayacı (toplam ve günlük), dış hava sıcaklığı göstergesi (mevcut ise)
- E** - Hararet göstergesi

 ve  ikaz lambaları sadece 2.4 TD 125 tipinde mevcuttur.

EMNİYET KEMERLERİ

Ön emniyet kemerlerinin yüksekliğinin ayarlanması:

- yükseltmek için; **şekil 10** daki **A** halkasını yukarı hareket ettirin.
- alçaltmak için; **A** halkasını aşağı doğru hareket ettirirken **B** düğmesine basınız. **A** halkasının 5 değişik pozisyonu vardır.

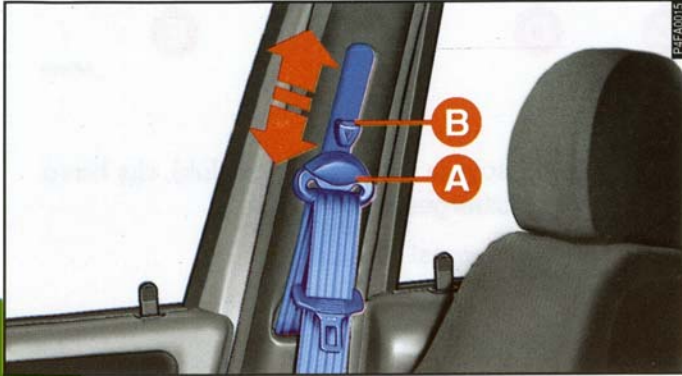

şekil 10

Arka koltukta yer alan orta emniyet kemerinin ayarlanması:

- daraltmak için; **şekil 11** deki **A** ucunu çekiniz
- gevşetmek için; **B** kısmını çekiniz.

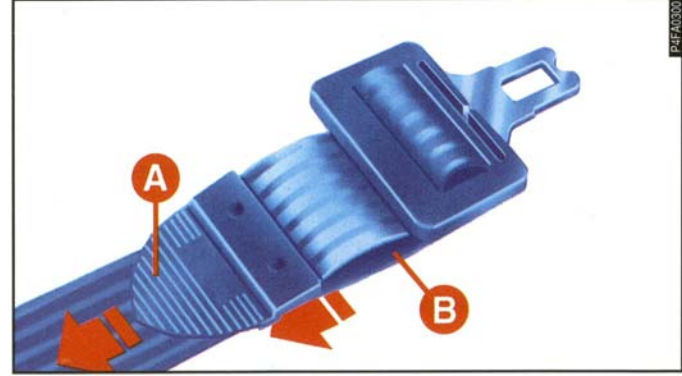

şekil 11

DİREKSİYON

Emniyet kemerlerini bağlamak için, **şekil 12** de görülen **A** dilini alarak, **B** kilidinin içine sokunuz.

Kemer serbest bırakmak için **C** düğmesine basınız.

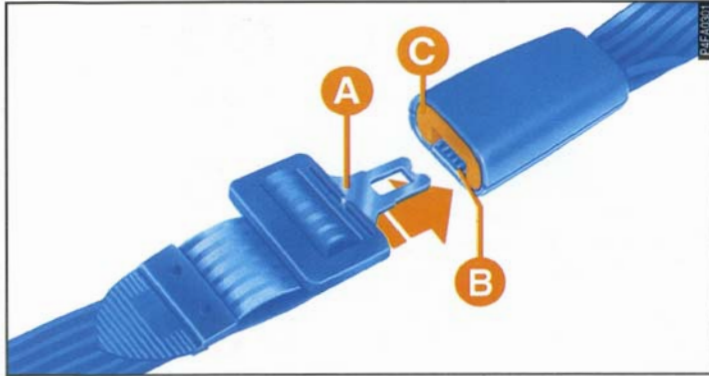

şekil 12

Direksiyon simidinin eğimi **şekil 13** de görülen **A** kolu ile ayarlanabilir.

1 pozisyonu - direksiyon simidi serbest

2 pozisyonu - direksiyon simidi sabitlenmiş.

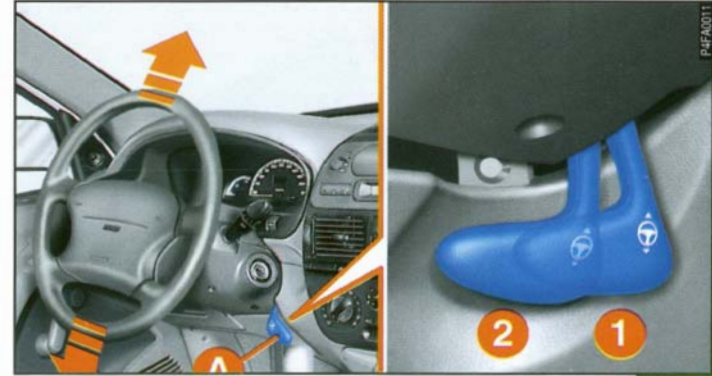

şekil 13

KUMANDA KOLLARI

SOL KUMANDA KOLU şekil 14

A pozisyonu = sağa sinyal

B pozisyonu = sola sinyal

Direksiyon simidine doğru

çekildiğinde = selektör

Düğme  konumunda = ışıklar kapalı

Düğme  konumunda = park lambaları

Düğme  konumunda = kısa hüzmeli farlar

Düğme  konumuna çevrilip, ön panele doğru itildiğinde = uzun farlar.

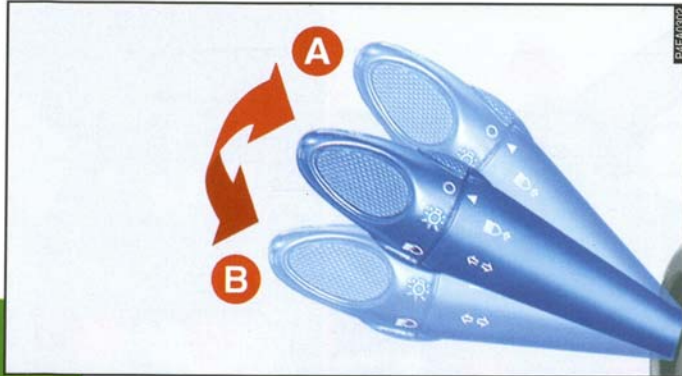

şekil 14

SAĞ KUMANDA KOLU şekil 15

A pozisyonu = ön cam sileceği kapalı

B pozisyonu = 4 ayrı hız fasıllı çalışma

C pozisyonu = sürekli yavaş çalışma

D pozisyonu = sürekli hızlı çalışma

E pozisyonu (sabit değil) = sürekli hızlı çalışma

Direksiyon simidine doğru çekildiğinde = ön cam yıkama

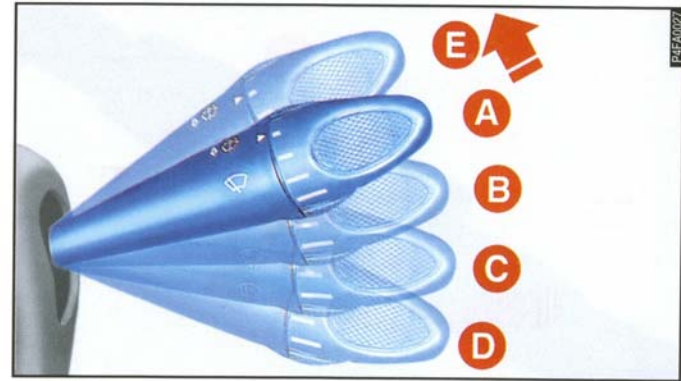

şekil 15

DİKİZ AYNALARI

Manuel ayar: otomobilin içinden **şekil 16** daki **A** düğmesini kullanınız.

Elektrik kumandalı ayar (mevcut ise): orta konsol üzerinde, el freni kolunun yanında yer alan ve **şekil 17** de gösterilen düğmeleri kullanınız.

A - aynayı dört değişik yöne hareket ettirmek için.

B - aynayı seçmek için (sol veya sağ).

Arka cam rezistansı devreye sokulduğunda, aynaların elektrikli buğu giderme sistemi de otomatik olarak devreye girer.

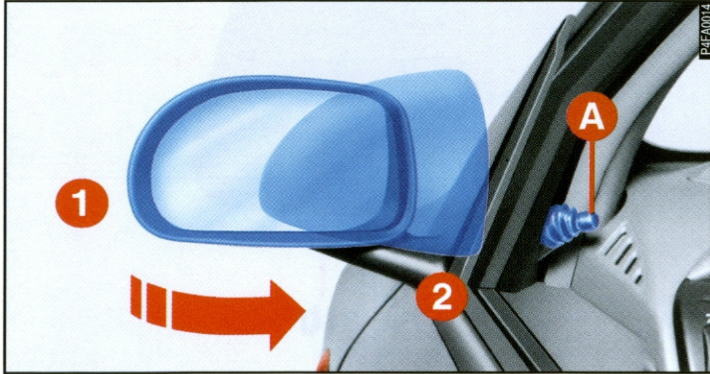

şekil 16

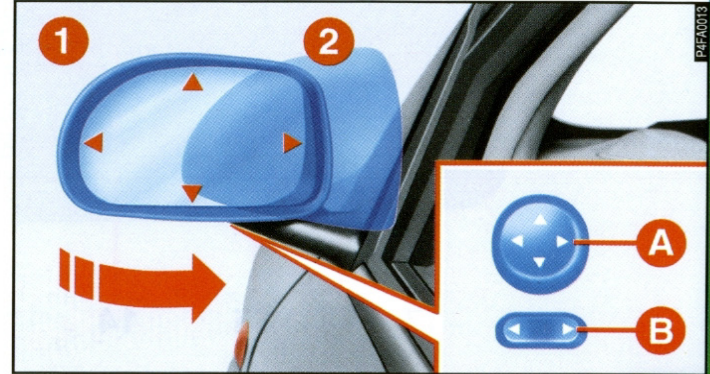

şekil 17

SES SİSTEMİ

MODEL - AD 185 M

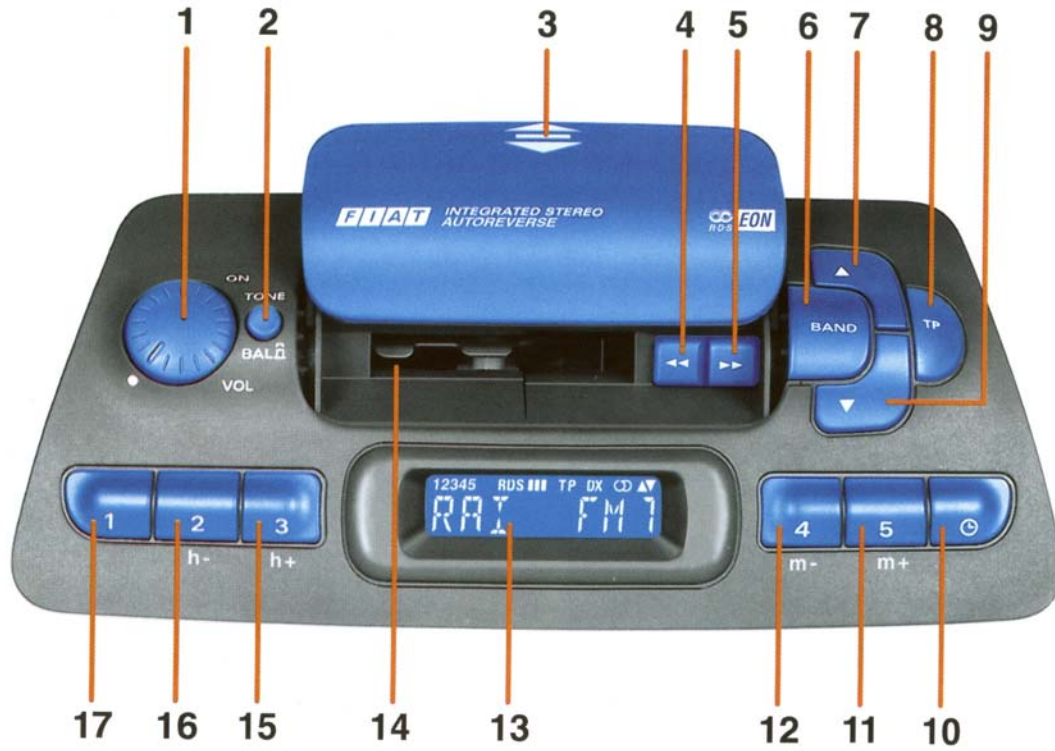

şekil 18

Kumandalar ile ilgili açıklamalar şekil 18

- 1. ON / VOL** Açık/kapalı - ses ayarı
- 2. TONE/BAL** Ton/balans
- 3. ☰** Kaset bölümünü kapatmak ve açmak için basılacak nokta sembolünün üzerine aşağı doğru basınız.
- 4. ◀◀** Kasedi hızlı geri sarma
- 5. ▶▶** Kasedi hızlı ileri sarma. Eğer 4 butonu ile birlikte hafifçe basılır ise; kasedin yönünü değiştirir. Eğer 4 butonu ile birlikte kuvvetli olarak basılır ise; kasedi dışarı çıkartır.
- 6. BAND** Fonksiyon seçimi
- 1) Radyo bandının seçimi**
- 2) FM-RDS1, FM-RDS2 veya FM-RDS bantlarında otomatik istasyon kaydetme**
- 7. ▲** Fonksiyon seçimi
- 1) Otomatik ileri doğru ayar**
- 2) Maksimum tarama hassasiyeti (DX fonksiyonu)**
- 3) Manuel ayar**
- 8. TP** Trafik ile ilgili bilgilerin verildiği kanalı seçme butonu

9. ▼

Fonksiyon butonu:

- 1) Otomatik geri doğru ayar**
- 2) Maksimum tarama hassasiyeti (DX fonksiyonu)**
- 3) Manuel ayar**

10. ⌚

Fonksiyon butonu:

- 1) Saat/Radyo veya kaset fonksiyonu ekran üzerinde değişir**
- 2) Doğru zamanın ayarlanması**

11. 5

5 no. lu istasyon kayıt/çalma butonu dakikalar ileri doğru ayarlanır

12. 4

4 no. lu istasyon kayıt/çalma butonu dakikalar geri doğru ayarlanır

13.

Ekran

14.

Kaset bölümü

15. 3

3 no. lu istasyon kayıt/çalma butonu saatler ileri doğru ayarlanır

16. 2

2 no. lu istasyon kayıt/çalma butonu saatler geri doğru ayarlanır

17. 1

1 no. lu istasyon kayıt/çalma butonu ekran üzerinde saat/radyo frekansı veya kaset için seçim yapar

SES SİSTEMİ

MODEL - AD 185 H



şekil 19

Kumandalar ile ilgili açıklamalar şekil 19

1. **ON**

Açık/kapalı

2. 

Kaset bölümünü manuel olarak kapatmak için basılacak nokta.  sembolünün üzerine aşağı doğru basınız.

3. **MUTE**

Aşağıdaki fonksiyonları seçer:

1) Mute (ses) fonksiyonunu seçer

2) Ses sistemini açma kapama fonksiyonunu seçer

4. 

1 no. lu istasyonu kaydeder/çalar - 1 no. lu CD yi seçer saatleri geri doğru ayarlar

5. 

2 no. lu istasyonu kaydeder/çalar 2 nolu CD yi seçer - saatleri ileri doğru ayarlar

6. 

3 no. lu istasyonu kaydeder/çalar 3 nolu CD yi seçer - dakikaları geri doğru ayarlar

CD bazı tiplerde mevcuttur.

7. 

4 no. lu istasyonu kaydeder/çalar CD 4 no. lu parçayı seçer -dakikaları ileri doğru ayarlar

8. 

5 no. lu istasyonu kaydeder/çalar CD 5 no. lu parçayı seçer - ekran üzerinde saati seçer

9. 

6 no. lu istasyonu kaydeder/çalar CD 6 no. lu parçayı seçer - ekran üzerinde Radyo, Kaset veya CD fonksiyonlarını seçer

10. **MODE -**

Otomatik/manuel geri doğru ayar - kasedi hızlı geri sarma - CD den bir önceki parçanın seçilmesi

11. **MODE**

Radyoyu, Kasedi, CD modlarını seçer

12. **MODE +**

Otomatik/manuel ileri doğru ayar - kasedi hızlı ileri sarma - CD den bir sonraki parçanın seçilmesi

SES SİSTEMİ

13. TP - TRK

Aşağıdaki fonksiyonları seçer:
1) TP fonksiyonunu (Trafik raporu) seçer - CD de parçayı tekrar çalar
2) Hırsıza karşı güvenlik sistemini seçer

14. AM - RPT

Aşağıdaki fonksiyonları seçer:
1) Orta/uzun dalgaları seçer CD yi tekrar çalar
2) Manuel ayarı seçer

15. FM - RND

Aşağıdaki fonksiyonları seçer:
1) FM bandını seçer - CD parçalarını rasgele çalar
2) Manuel ayarı seçer

16. RDS - AS

Aşağıdaki fonksiyonları seçer:
1) Sadece RDS (Radyo Data Sistemi) istasyonları için FM i seçer
2) Otomatik olarak FM-RDS2 bandında istasyonları kaydeder
17. Ekran

18. -RADYO

Aşağıdaki fonksiyonları seçer:

1) Ekran üzerinde Saat/Radyo/Kaset veya CD fonksiyonlarını gösterir
2) Saati ayarlar

19. SCAN - MSS

Önceden kaydedilen radyo istasyonlarını tarar - kasetteki bir önceki ve bir sonraki parçaları arar CD parçalarını tarar

20.

Dolby B fonksiyonunu seçer

21. LOUD

Ses yüksekliği fonksiyonunu seçer

22. AUDIO -

Belirli ses fonksiyonunu azaltır.

23. AUDIO

Fonksiyon seçimi

1) Ses fonksiyonlarını seçer (ses yüksekliği, bas, tiz, sağ/sol ve ön/arka balans)

2) TP fonksiyonu için sesi önceden ayarlar.

24. AUDIO +

Belirli ses fonksiyonunun artırılması

25.

Kaset bölümünün otomatik olarak açılması ve kasetin dışarı çıkartılması

26.

Kasedin diğer tarafının otomatik olarak çalınması fonksiyonu

ISITMA VE HAVALANDIRMA

KUMANDALAR Őekil 20

- A - Sıcaklığı ayarlamak için
- B - Fan hızını ayarlamak için
- C - Hava sirkülasyonu seçimi
- D - Hava dağıtımı

OTOMATİK ISITMA SİSTEMİ (mevcut ise)

KUMANDALAR Őekil 21

- A - Sıcaklık ayar düğmesi
- B - İç hava dolaşım fonksiyonunu açma düğmesi, ON (fonksiyon devrede) ikaz ışığı ile birlikte
- C - Fan hızı ayar düğmesi: manuel/otomatik çalışma seçimi
- D - Hava dağıtım düğmesi (**MAX/DEF** konumu ile birlikte)

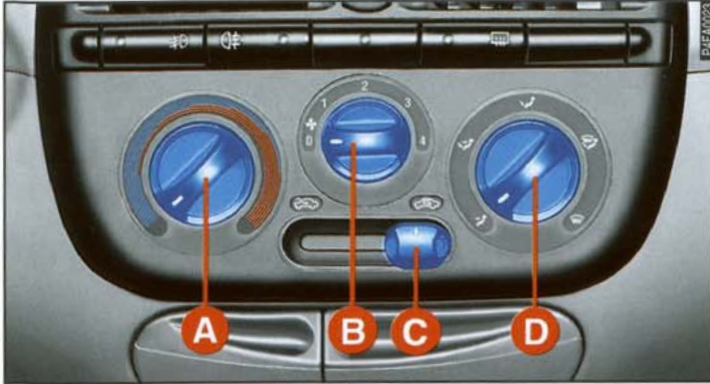

Őekil 20

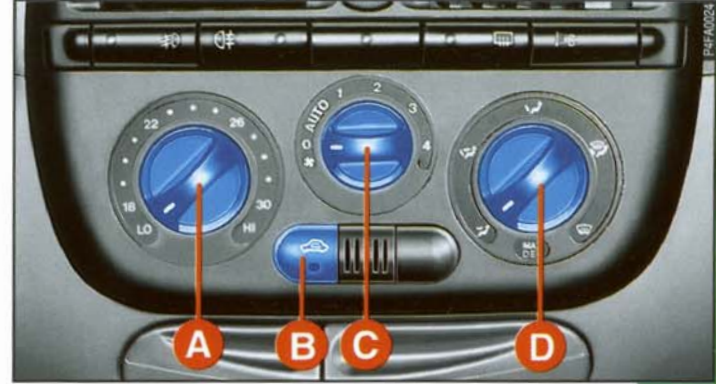

Őekil 21

OTOMATİK KLİMA

(mevcut ise)

KUMANDALAR şekil 22

A - Hava sıcaklığını ayarlamak için.

B - Hava dolaşım fonksiyonunu açmak ve kapatmak için, sistemin devrede olduğunu gösteren (ON) ikaz ışığı ile birlikte.

C - Fan hızını ayarlamak için: manuel/otomatik çalışmayı seçmek için .

D - Kompresörü açmak/kapatmak için, sistemin devrede olduğunu gösteren (ON) ikaz ışığı ile birlikte.

E - Hava dağıtım düğmesi (**MAX/DEF** konumu ile birlikte)

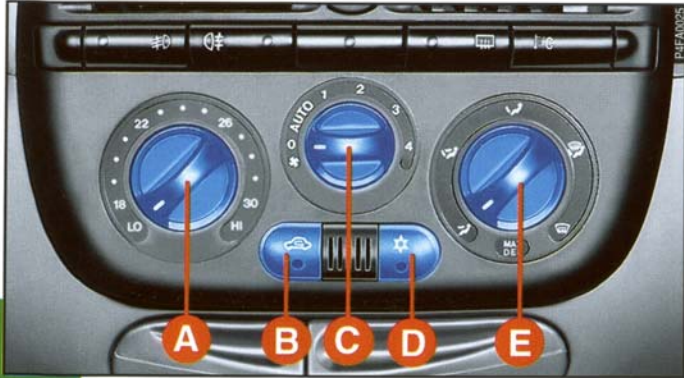

şekil 22

DÖRTLÜ FLAŞÖR

Yakmak için **şekil 23** deki **A** düğmesine basınız.

Kapatmak için düğmeye tekrar basınız.

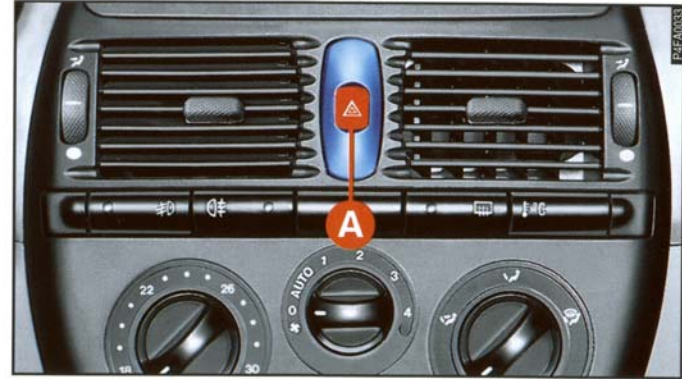

şekil 23

KUMANDALAR

Şekil 24 de gösterilen butonlar ön ve arka sis lambalarını yakıp söndürmek için kullanılır; sol kumanda kolunu ☀ veya ☾ konumuna getiriniz.

A - Ön sis lambaları, lambaların yandığını gösteren (ON) ikaz ışığı ile birlikte (mevcut ise)

B - Arka sis lambaları, lambaların yandığını gösteren (ON) ikaz ışığı ile birlikte

C - Arka cam rezistansını devreye sokup çıkartan buton, sistemin devrede olduğunu gösteren ikaz ışığı ile birlikte

D - Dış hava sıcaklığını gösteren buton (mevcut ise). - Dış hava sıcaklığı toplam km sayacında görünür.

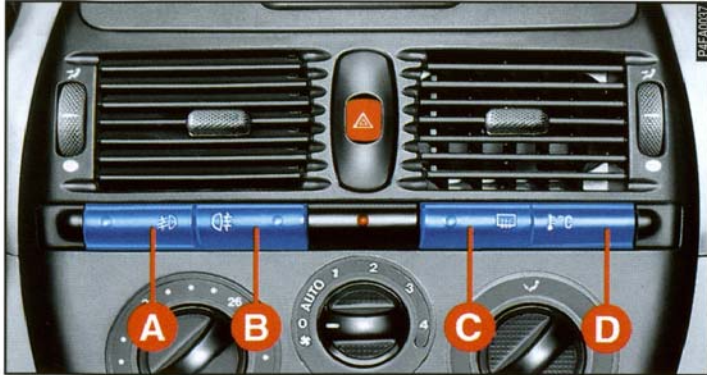

şekil 24

ELEKTRİK KUMANDALI CAMLAR (mevcut ise)

Camı açmak için **şekil 25** de gösterilen düğmeye basınız. Kapatmak için düğmeyi çekiniz.

A - sol ön cam için

B - sağ ön cam için

C - sol arka cam için

D - sağ arka cam için

E - arka cam kumandalarını devreye almak/devreden çıkarmak için

Sürücü tarafındaki camın butonuna bir saniye kadar basıldığında, veya çekildiğinde cam otomatik olarak aşağı veya yukarı doğru hareket eder; diğer camlar sadece aşağı doğru hareket eder. Butona tekrar basıldığında camların hareketi durur.

Merkezi cam kumanda sistemi bulunan araçlarda, kapılar kapatıldığında veya anahtar **1** konumuna (**şekil 33**) çevrildiğinde, açık olan camlar otomatik olarak kapanır.

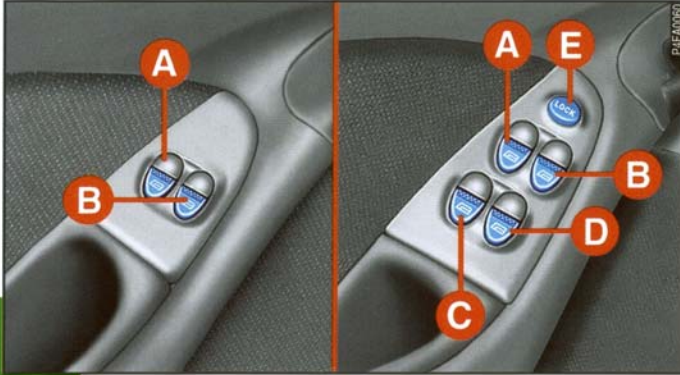

TAVAN LAMBALARI

ÖN TAVAN LAMBASI

Şekil 26 daki **A** düğmesi; tavan lambasını açıp kapatmak için veya lambanın kapılar açıldığında yanacak şekilde ayarlanması için kullanılır.

B düğmesi (mevcut ise) harita lambalarını seçer.

C ve **D** - harita lambaları

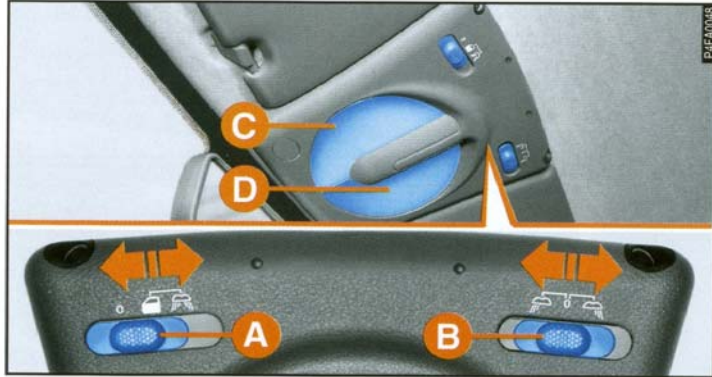

şekil 26

ARKA TAVAN LAMBASI (mevcut ise)

Şekil 27 deki **A** düğmesi; tavan lambasını açıp kapatmak için veya lambanın kapılar açıldığında yanacak şekilde ayarlanması için kullanılır.

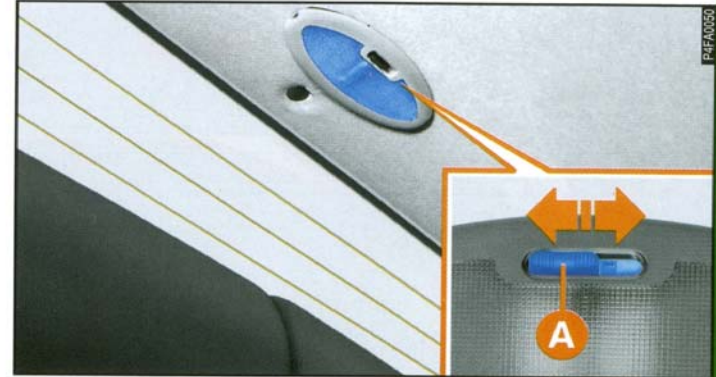

şekil 27

TAVAN CAMI (mevcut ise)

Açmak için: **şekil 28** de görülen **A** düğmesini sağa doğru hareket ettiriniz.

Spoiler pozisyonunda açmak için: düğmeyi sola doğru hareket ettiriniz.

Kapatmak için: düğmeyi sola hareket ettiriniz; eğer tavan camı spoiler pozisyonunda açık ise, düğmeyi sağa doğru hareket ettiriniz.

Merkezi cam kumanda sistemi bulunan araçlarda, eğer tavan camı istenmeden açık kalır ise ve kapılar kapalı, anahtar da **1** konumunda **şekil 33** ise; tavan camı otomatik olarak kapanır.

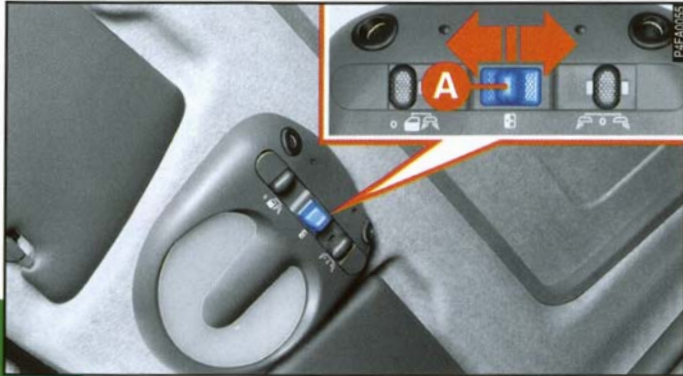

şekil 28

BAGAJ

Dışarıdan: kontak anahtarı ile açınız.

İçeriden: **şekil 29** da görülen **A** kolunu çekiniz.

BAGAJ BÖLÜMÜNÜN UZATILMASI

Arka koltuğun nasıl katlandığını öğrenmek için "Otomobilin Tanıtımı" bölümüne bakınız.



şekil 29

MOTOR KAPUTU

Kaput açma kolu, kazara açılmasını önlemek için, ön panelin altına yerleştirilmiş ve yeri  işareti ile belirtilmiştir.

Açmak için: **şekil 30** daki **A** kolunu çekiniz.



şekil 30

Şekil 31 deki **A** kolunu parmaklarınızın ucuyla çekerek kaputu kaldırınız.

Şekil 32 deki **B** destek çubuğunun ucunu, kaputun içindeki **A** yuvasına yerleştiriniz.

Kapatmak için: kaputu motor bölümüne yaklaşık 20 cm mesafe kalana kadar indiriniz, sonra serbest bırakınız.

Kilitlendiğini kontrol ediniz.



şekil 31

MOTOR KAPUTU

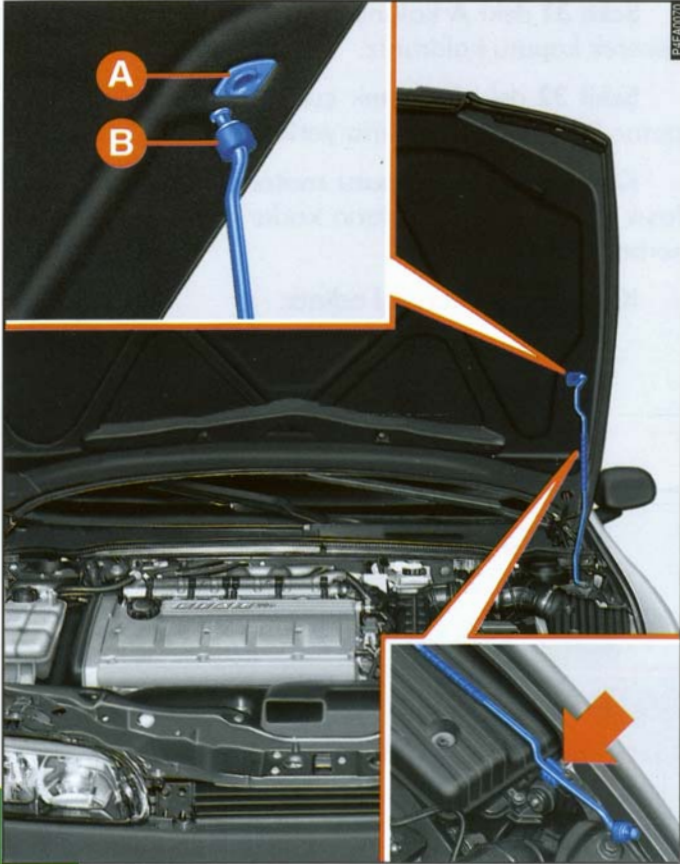

şekil 32

KAPILAR

Şekil 33 de gösterilen anahtarı:

1- açmak için

2- kilitlemek için

konumuna çeviriniz.

Açmak için kolu çekiniz.

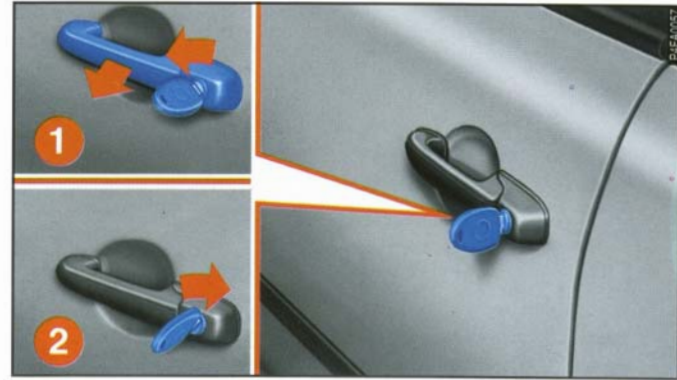

şekil 33

Otomobilin içinden:

ön kapıları açmak için, **şekil 34** deki **A** kolu-
nu çekiniz.

Çocuk emniyet kilidi serbest konumda iken
arka kapıları açmak için, **şekil 35** deki **A** butonu-
nu yukarı kaldırıp, kolu çekiniz.

Emniyet kilidi - ön kapı kapatıldığı zaman, **şe-
kil 34** deki **B** butonuna basınız.



şekil 34



şekil 35

KAPILAR

ÇOCUK EMNİYET KİLİDİ (arka kapılar)

Şekil 36 da gösterilen **A** parçasını; kilidi açmak için **1** konumuna, kilidi kapatmak için **2** konumuna getiriniz.

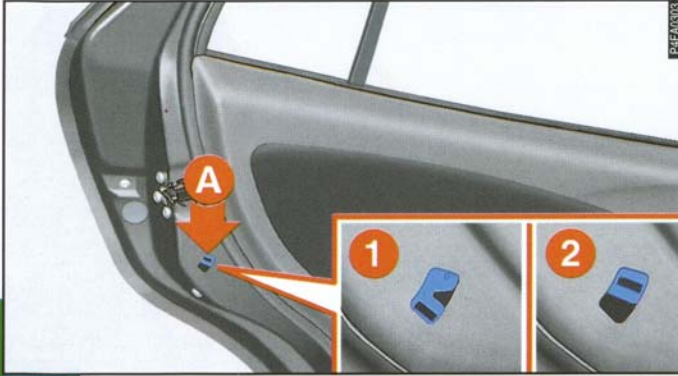

38

şekil 36

YAKIT DEPOSUNUN DOLDURULMASI

Yakıt deposu kapağını örten kapağı açmak için, aracın içinden **şekil 37** de gösterilen ufak **A** kolunu çekiniz.

Acil durumda yakıt deposu kapağını açmak için, **şekil 38** de gösterilen ve bagaj bölümü için de sağ tarafta yer alan **A** kablosunu (ip) çekiniz.



şekil 37

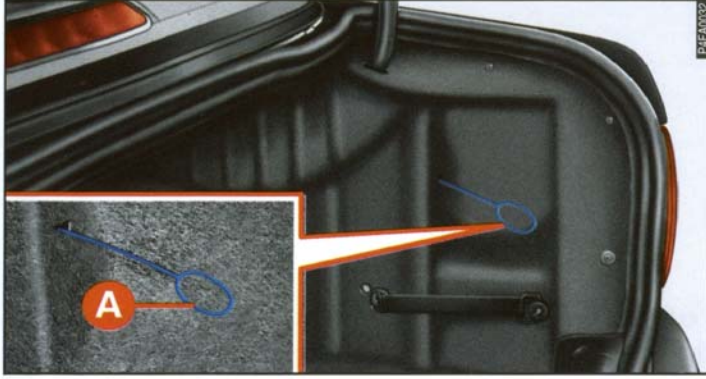

şekil 38



şekil 39



Eğer mümkün ise, deponun; yakıt göstergesi rezerv ikaz lambası yanmadan veya en azından yanıp sönmeye başlamadan önce doldurulması gereklidir. Aracın depoda az miktarda yakıt ile kullanılması, yakıtın düzensiz beslemesine ve egzos sistemi ile katalitik konvertörün zarar görmesine sebep olabilir.



Acil durumlarda ve çok az miktarda bile olsa, yakıt deposuna kurşunlu benzin koymayınız. Katalitik konvertörü onarılamayacak biçimde tahrip edersiniz.



Verimi düşmüş bir katalitik konvertör, zararlı gaz çıkışına ve sonuç olarak hava kirliliğine sebep olur.

Bu bölümü yeni Fiat Marea'nıza rahatça oturarak okumalısınız. Bu şekilde, el kitabında anlatılan parçaları bir bakışta görebilir ve okuduklarınızı hemen kontrol edebilirsiniz.

Kısa bir süre sonra, Fiat Marea'nızı, kumandalarını ve diğer özelliklerini daha iyi tanıyacaksınız. Daha sonra, motoru çalıştırıp trafiğe çıktığınızda aracınızda bulunan bir çok özelliği keşfedeceksiniz.

OTOMOBİLİN TANITIMI

FIAT ŞİFRE SİSTEMİ	SAYFA 42
ELEKTRONİK ALARM SİSTEMİ	SAYFA 46
KONTAK	SAYFA 52
KULLANIM AYARLARI	SAYFA 54
EMNİYET KEMERLERİ	SAYFA 61
ÖN GERDİRİCİ	SAYFA 68
GÖSTERGELER	SAYFA 70
UYARI VE İKAZ LAMBALARI	SAYFA 77
ISITMA VE KLİMA SİSTEMİ	SAYFA 81
ISITMA VE HAVALANDIRMA	SAYFA 84
MANUEL AYAR	SAYFA 86
OTOMATİK AYAR	SAYFA 90
OTOMATİK KLİMA SİSTEMİ	SAYFA 95
KUMANDA KOLLARI	SAYFA 99
KUMANDALAR	SAYFA 102
TAVAN CAMI	SAYFA 108
KAPILAR	SAYFA 110
BAGAJ	SAYFA 115
MOTOR KAPUTU	SAYFA 120
PORT BAGAJ VE KAYAK TAŞIYICI	SAYFA 122
FARLAR	SAYFA 123
ABS	SAYFA 124
HAVA YASTIĞI	SAYFA 125
AD 185 M SES SİSTEMİ/AD 185 H SES SİSTEMİ	SAYFA 128/146
YAKIT DEPOSUNUN DOLDURULMASI	SAYFA 179
ÇEVRENİN KORUNMASI	SAYFA 182

Daha detaylı bilgi için "Fihrist" bölümüne bakınız.

FIAT ŞİFRE SİSTEMİ

Otomobilinizde, kontak anahtarı çıkartıldığı anda otomatik olarak devreye giren, hırsızlığa karşı ekstra koruma sağlayan ve "Fiat ŞİFRE" sistemi olarak adlandırılan elektronik bir motor kilitleme sistemi mevcuttur. Kontak anahtarında, Fiat ŞİFRE kontrol ünitesine şifreli sinyal gönderen bir sistem mevcut olup, ancak bu sinyal tanıdığı zaman motor çalıştırılabilir.

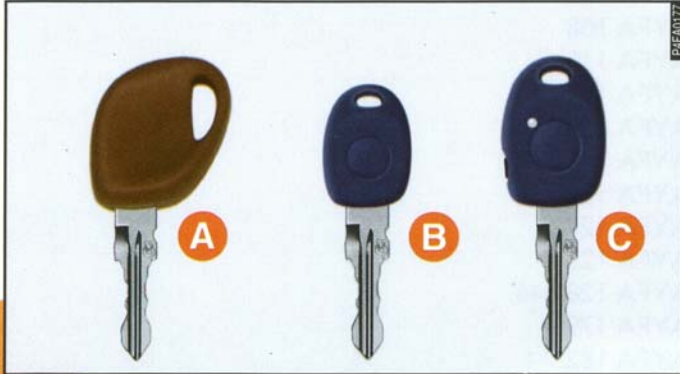

şekil 1

ANAHTARLAR şekil 1

Otomobil ile birlikte aşağıdaki anahtarlar verilir:

- eğer araçta uzaktan kumanda yok ise;

bir adet **A** anahtarı ve iki adet **B** anahtarı;

- eğer araçta uzaktan kumanda ve/veya elektronik alarm mevcut ise; bir adet **A** anahtarı ve iki adet **C** anahtarı.

Koyu kırmızı tutamaklı **A** anahtarı "esas" anahtardır. Bu anahtarların sadece bir tanesi verilir ve kaybolan veya hasar gören anahtarların yerini alacak yeni anahtarların şifrelerinin kaydedilmesi gerektiğinde veya yedek anahtarın şifreleri kaydedilirken,

Tofaş - Fiat servisiniz bu anahtarı ister. Önemli olduğundan dolayı; bu anahtar emin bir yerde saklanmalı (otomobilin içinde değil) ve ancak çok gerekli olduğunda kullanılmalıdır.

Eğer bu anahtar kaybolursa, Fiat ŞİFRE sistemi veya motor kontrol ünitesi (veya dizel motorlu tiplerde enjeksiyon pompası) üzerinde hiç bir tamir işlemi yapılamaz.

B anahtarı ve bunun kopyası (her ikisi de otomobil ile birlikte verilir) normal olarak kullanılması gereken anahtardır. Bu anahtar;

- motoru çalıştırır
- kapıları açar/kilitler
- bagajı açar/kilitler

C anahtarı (uzaktan kumandayı da içerir) ve şifre numarasını içeren iki adet yapışkanlı etiket, anahtarın yedeği ile birlikte verilir. Uzaktan kumanda ve/veya "Elektronik alarm sistemi" mevcut olan araçlarda, bu anahtar B anahtarı ile aynı fonksiyonlara sahiptir.

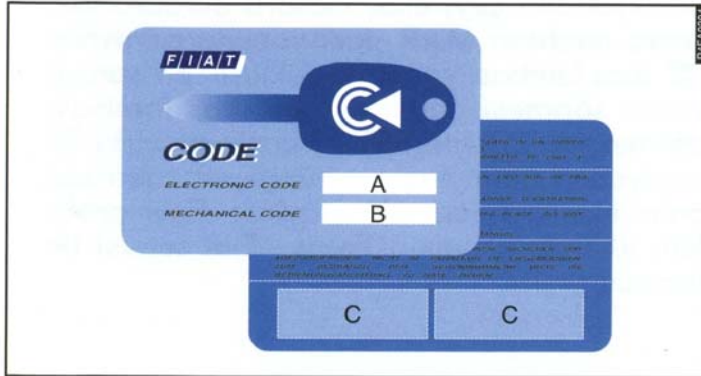

şekil 2

Şekil 2 de görülen ŞİFRE kartı da anahtarlar ile birlikte verilir ve bu kart aşağıdaki bilgileri içerir:

A - acil çalıştırma için kullanılacak elektronik şifre ("Acil durumda yapılacaklar" bölümünde motorun acil durumda çalıştırılması ile ilgili bölüme bakınız);

B - yedek anahtarlar sipariş edildiğinde,

Tofaş-Fiat servisine verilecek mekanik anahtar kodu;

C - otomobile "Elektronik alarm" takıldığında, uzaktan kumanda etiketleri için (her anahtar için 1 adet) sağlanan boş yerler.

Üzerindeki şifre numaraları bulunan ŞİFRE kartı ve koyu kırmızı tutamaklı anahtar güvenli bir yerde saklanmalıdır.

Otomobilinizi acil durumda çalıştırmanız gerektiğinde ihtiyacınız olacağı için, elektronik şifredeki rakamları daima yanınızda yazılı olarak bulundurun.



FIAT ŞİFRE SİSTEMİ

ÇALIŞMA ŞEKLİ

Anahtar **STOP** veya **PARK** pozisyonuna her çevrildiğinde, koruma sistemi motoru kilitler.

Motor çalıştırılır iken, anahtar **MAR** pozisyonuna çevrildiğinde :

1) Eğer şifre tanınır ise, gösterge tablosu üzerindeki  ikaz lambası, koruma sisteminin anahtar kodunu tanıdığını ve motor kilitleme sistemini devre dışı bıraktığını göstermek için kısa bir şekilde yanıp söner. Motoru çalıştırmak için anahtarı **AVV** pozisyonunu çeviriniz.

2) Eğer şifre tanınmaz ise,  ikaz lambası (sadece benzin motorlu araçlarda enjeksiyon  ikaz lambası ile birlikte) sürekli yanar. Bu durumda, anahtarı önce **STOP** ve sonra da **MAR** pozisyonuna çeviriniz; eğer motor hala çalışmıyor ise, otomobil ile birlikte verilen diğer anahtarları kullanmayı deneyiniz.

Eğer hala motoru çalıştıramadıysanız, acil durumda motorun çalıştırılması için gereken işlemleri uygulayınız ("Acil durumda yapılacaklar" bölümüne bakınız) ve otomobilinizi derhal en yakın **Tofaş - Fiat** servisine götürünüz.

Kontak anahtarı **MAR** pozisyonunda ve otomobil hareket halinde iken:

1) Otomobil giderken  ikaz lambası yanar ise, bu sistemin kendi kendini kontrol ettiğini gösterir (voltaj düşmesi gibi sebeplerle). İlk durduğunuzda, sistemi aşağıdaki gibi kontrol edebilirsiniz: kontak anahtarını **STOP** pozisyonuna çevirerek motoru durdurunuz, sonra anahtarı **MAR** pozisyonuna çeviriniz:  ikaz lambası yanar ve yaklaşık bir saniye sonra sönmesi gerekir. Eğer ikaz lambası sönmez ise, anahtarı **STOP** pozisyonunda 30 saniyeden daha fazla tutunuz ve yukarıda anlatılan işlemleri tekrarlayınız. Eğer problem sürerse, en yakın **Tofaş - Fiat** servisi ile temasa geçiniz.

2) Eğer  ikaz lambası yanıp sönüyor ise, bu otomobilin motor kilitleme sistemi ile korunmadığını gösterir. Derhal **Tofaş - Fiat** servisiniz ile temasa geçiniz ve tüm anahtarların şifrelerini hafızaya kaydettiriniz.

ÖNEMLİ Eğer anahtar sert darbelere maruz kalır ise, anahtarın içinde yer alan elektronik elemanlar zarar görebilir.

ÖNEMLİ Otomobil ile birlikte verilen her anahtarın, sistemin kontrol ünitesi tarafından hafızaya alınması gereken ve diğer anahtarlardan farklı olan bir şifresi vardır.

YEDEK ANAHTARLAR

Eğer ilave anahtarlar isterseniz, sahip olduğunuz anahtarların ve yenilerinin (en çok 7 adet) hafızaya kaydedilmesi gerektiğini unutmayınız. Koyu kırmızı tutamaklı anahtarı, sahip olduğunuz diğer anahtarları ve ŞİFRE kartını da alarak, doğruca en yakın **Tofaş - Fiat** servisine gidiniz.

Hafızaya yeni kayıt işlemi yapılır iken, mevcut olmayan (kayıp veya çalınmış olabilir) bu anahtarların şifreleri, bu anahtarların otomobili çalıştırmak için kullanılmaması amacı ile hafızadan silinir.



Otomobil satıldığında; koyu kırmızı anahtar, diğer bütün anahtarlar ve ŞİFRE kartı otomobilin yeni sahibine verilmelidir.

ELEKTRONİK ALARM SİSTEMİ (mevcut ise)

Elektronik alarm sistemi aşağıdaki fonksiyonlara sahiptir:

- uzaktan kumandalı merkezi kapı açma/kapama sistemi;
- çevresel koruma, kapıların, bagajın ve motor kaputunun açılmasını algılar;
- hacimsel koruma, yolcu kabinindeki tüm yabancı varlıkların hareketlerini algılar.

ALARMIN ÇALIŞTIRILMASI VE KAPATILMASI

Fiat Marea'nın alarm sistemi tavan lambası içinde yer alan bir alıcı tarafından çalıştırılır ve anahtar üzerinde yer alan uzaktan kumanda ile devreye sokulur.

Sistem sadece kontak anahtarı; **STOP** veya **PARK** pozisyonunda iken çıkartıldığında çalışır.

Elektronik alarm kumanda ünitesi kendinden beslemeli alarm sirenini de ihtiva eder. Siren devre dışı bırakılabilir.

Alarm sisteminin devreye sokulması: **şekil 3** de görülen uzaktan kumanda üzerindeki **A** butonuna basınız. "Bip" sesi duymanız yaklaşık 3 saniye süre ile sinyal lambalarının yanması gerekir (kanunların izin verdiği ülkelerde).

Alarm devrede olduğu sürece, otomobil içindeki ikaz lambası yanar.

Alarm sisteminin devreden çıkartılması: uzaktan kumanda üzerindeki butona tekrar basınız. 2 kez "bip" sesi duymanız ve sinyallerin iki kez yanıp sönməsi gerekir (kanunların izin verdiği ülkelerde).

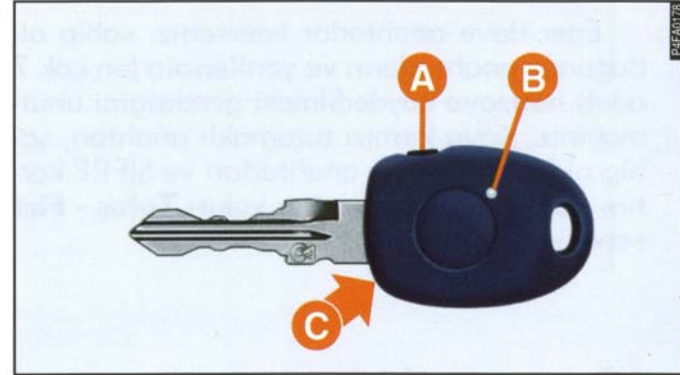

şekil 3

Hacimsel koruma fonksiyonunun devre dışı bırakılması: elektronik alarmı devreye sokmadan önce hacimsel koruma fonksiyonu şöyle iptal edilebilir: kontak anahtarını **STOP** pozisyonuna çeviriniz, sonra derhal **MAR** pozisyonuna ve tekrar **STOP** pozisyonuna çeviriniz. Daha sonra anahtarı çıkartınız.

Şekil 4 de görülen gösterge tablosu üzerindeki **A** ledi, alıcıların devre dışı olduğunu belirtmek için yaklaşık 2 saniye kadar yanar.

Elektronik alarmı devreye sokmadan önce hacimsel koruma fonksiyonunu tekrar çalıştırmak için, kontak anahtarını en az 30 sn **MAR** pozisyonunda tutunuz.

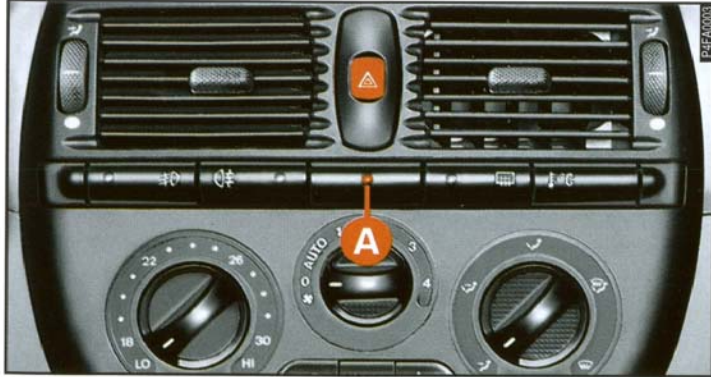

şekil 4

Bununla birlikte, bu fonksiyonu devre dışı bıraktıktan sonra, kontak anahtarı **MAR** pozisyonunda iken kumanda edilen elektrikli kumandalardan birini (elektrik kumandalı camlar gibi) kullanmak isterseniz; anahtarı **MAR** pozisyonuna çeviriniz, istediğiniz elektrikli kumandayı kullanınız ve 30 saniye süre içinde anahtarı **STOP** pozisyonuna çeviriniz. Bundan sonra, hacimsel koruma sensörlerini devreye sokmadan otomobil alarmı devreye sokulabilir.

Sirenin devre dışı bırakılması: elektronik alarmı devreye alırken, uzaktan kumanda butonuna 4 saniyeden fazla bir süre ile basınız.

Sirenin devre dışı bırakıldığını ve alarmın devreye alındığını belirten beş "bip" sesi duyulacaktır.

ALARMIN KENDİ KENDİNİ KONTROLU

Eğer alarmı devreye soktuğunuzda, ilk "bip" sesinden bir saniye sonra, daha kısa ikinci bir "bip" sesi duyarsanız; iyice kapatıldıklarından emin olmak için kapıları, motor kaputunu ve bagajı kontrol ediniz. Bunu yaptıktan sonra alarmı tekrar devreye sokunuz. Eğer problem tekrar eder ise, otomobilinizi bir **Tofaş - Fiat** servisinde kontrol ettiriniz.

ELEKTRONİK ALARM SİSTEMİ (mevcut ise)

UZAKTAN KUMANDANIN KULLANILMASI

Kontak anahtarı içinde yer alan uzaktan kumanda, **şekil 3** de görülen **A** butonuna ve **B** ledine sahiptir. Buton uzaktan kumandayı devreye sokmak için kullanılır ve vericinin alıcıya şifreyi gönderdiğini göstermek için led yanıp söner.

Uzaktan kumanda radyo frekansı ile çalışır.

Homologasyon

Her ülkede radyo frekansları ile ilgili yürürlükte olan kanunlara göre;

- ülkeler için geçerli olan homologasyon rakamları (ve Almanya ve Fransa için homologasyon fiche) el kitabının sonunda, fihrist bölümünden sonra verilmiştir .

- verici cihazların markalanması gereken ülkelerde (D-B-A-NL-GB-DK-S) homologasyon numarası bir etiket üzerine yazılır ve bu etiketin daima anahtar ve uzaktan kumanda üzerinde bulunması gereklidir.

SİSTEMİN PROGRAMLANMASI

Yeni otomobiliniz size teslim edildiğinde, otomobilin alarmı **Tofaş - Fiat** servisi tarafından programlanmış olur. Sonradan yapılacak her türlü programlama işlemi de bir **Tofaş - Fiat** servisi tarafından yapılmalıdır.

Elektronik alarmın programlanması için gereken şartlar şunlardır:

- elektronik alarm, uzaktan kumanda ile devre dışı bırakılmış;

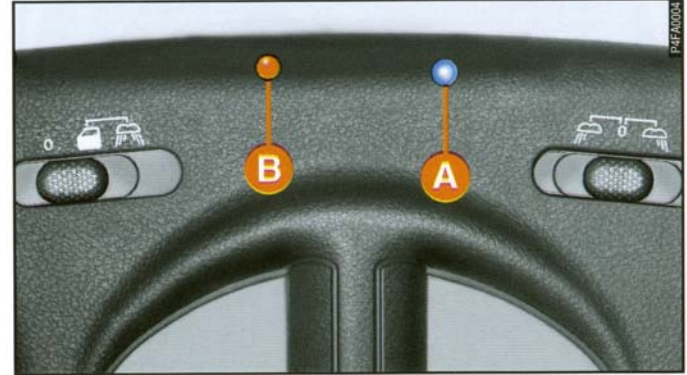

şekil 5

- elektronik alarm acil durum anahtarı saat ib-
releri yönünde "**ON**" pozisyonuna çevrilmiş (aşa-
ğıdaki "Alarmın devre dışı bırakılması" paragrafı-
na bakınız);

- kontak anahtarı **STOP** pozisyonunda veya
çıkartılmış;

- kapılar kapalı, fakat kilitlenmemiş olmalı-
dır.

Otomobilin alarm sistemini programlamak için
aşağıdaki işlemleri yapınız:

1) Şekil 5 de görülen **A** butonunu sivri bir obje
(tükenmez kalem gibi) kullanarak basılı tutunuz.
Kırmızı **B** ledi yanıp sönmelidir.

2) A butonunu basılı tutunuz ve uzaktan ku-
mandayı alıcıya doğru çevrilmiş olarak tutar
iken, diğer elinizi kumanda üzerindeki butona
basmak için kullanınız (alıcıdan en az 40 cm me-
safede). Kodun kaydedildiğini göstermek için **B**
ledi sürekli yanar.

3) Bu noktada programlama işlemi sona erdi-
ği için, alıcı üzerindeki butonu serbest bırakabilir-
siniz.

Eğer **B** ledi yanıp sönmeye devam ederse,
programlama işlemini tekrarlayınız.

ÖNEMLİ Alarmın çalışma tarzı otomobilin
kullanıldığı ülkenin yerel kanunlarına göre düzen-
lenmelidir. Elektronik kayıt sistemine zarar ver-
mekten kaçınmak için, bu işlem sadece **Tofaş - Fiat**
servisiniz tarafından yapılmalıdır.

İLAVE UZAKTAN KUMANDALARIN İSTENMESİ

Kumanda ünitesi en çok 8 adet uzaktan ku-
mandayı tanır.

Otomobil yeni iken, orjinal olarak verilenlere
ilave olarak fazladan uzaktan kumanda istenme-
si halinde, tüm uzaktan kumandalar için aynı
programlama işlemlerini uygulamayı unutmayı-
nız.

Başka birinin, kumanda ünitesinin diğer bir
uzaktan kumandayı tanıması için programlama-
sını önlemek amacıyla, kumanda ünitesi sonra-
dan bu tür programlama işlemlerini iptal eder.

ELEKTRONİK ALARM SİSTEMİ (mevcut ise)

Bu sebeple, eğer yeni bir uzaktan kumandaya ihtiyaç duyar iseniz, koyu kırmızı anahtarı, sahip olduğunuz diğer anahtarları ve ŞİFRE kartını da alarak en yakın **Tofaş - Fiat** servisine gidiniz.

PİLLERİN DEĞİŞTİRİLMESİ

Eğer butona basıldığında uzaktan kumanda ledi sadece bir kez yanıp söner ise veya gösterge tablosu üzerinde yer alan **şekil 4** deki **A** ledi anahtar **MAR** pozisyonuna çevrilene kadar yanık kalır ise, pillerin aynı tipte yenileri ile değiştirilmesi gerekir. Pilleri değiştirmek için; **şekil 3** deki **C** yuvasına bir tornavida yerleştirilerek plastik muhafazayı açınız ve yeni pilleri kutupları doğru olacak şekilde yerleştirdikten sonra plastik muhafazayı tekrar kapatınız.

ALARMI NELER ÇALIŞTIRIR

Otomobilin alarmı devreye sokulduğunda, elektronik alarm aşağıdaki durumlarda çalışır:

- 1) Kapılardan biri, bagaj veya motor kaputu açık ise,
- 2) Akü bağlantıları sökülür ise veya elektronik alarm besleme kabloları kesilir ise,
- 3) Yolcu kabini içinde herhangi bir şey hareket eder ise (hacimsel koruma),
- 4) Otomobilin dış kısmına çarpılır ise,
- 5) Anahtar **MAR** pozisyonuna çevrildiğinde.

Alarm çalıştığında, 26 saniye kadar süren bir siren çalacaktır (eğer alarmın sebebi devam ederse, 6 saniye aralıklarla en çok 3 kez) ve sinyal lambaları 5 dakika kadar yanıp sönecektir (kanunların izin verdiği ülkelerde).

Alarm durumu oluştuktan sonra, alarm sistemi normal koruma fonksiyonlarına dönecektir.

Bununla birlikte, alarmı daha önce durdurmak için uzaktan kumanda üzerindeki butona basınız. Eğer bu işe yaramaz ise, acil durum anahtarını **"OFF"** pozisyonuna çeviriniz ("Alarmın devre dışı bırakılması" paragrafına bakınız) .

ALARMIN DEVRE DIŐI BIRAKILMASI Őekil 6

Uzaktan kumanda ünitesinin pilleri bitmiŐe veya alarm sisteminde bir arıza varsa, verilen iki acil durum anahtarından biri kullanılarak elektronik alarm devre dışı bırakılabilir.

Bunu yapmak için, sigorta kutusu kapađı üzerinden bađlantı vidalarını sökerek kapađı çıkartınız ve sonra lastik **A** kapađını da çıkartarak, acil durum anahtarını yerine takınız. Sistemi devre dışı bırakmak için, anahtarı saat ibrelerinin tersi yönde çeviriniz (**"OFF"** pozisyonu). Sistemi tekrar devreye sokmak için, anahtarı saat ibreleri yönünde çeviriniz (**"ON"** pozisyonu). Acil durum anahtarı takılı durumda bırakılmamalı, toz ve suyun içeri girmesini önlemek için, lastik kapak yerine takılmalıdır.

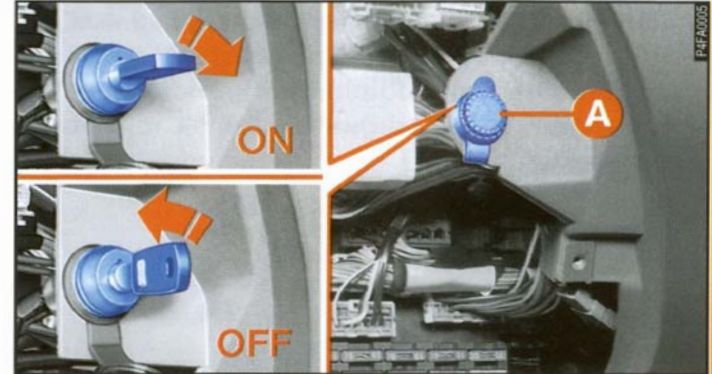

Őekil 6

ELEKTRONİK ALARM SİSTEMİ (mevcut ise)



Otomobilin alarmı elektrik tükettiği için, otomobilinizi bir aydan fazla bir süre için kullanmayacaksınız, uzaktan kumandayı kullanarak sistemi devre dışı bırakmanız ve anahtarı "OFF" pozisyonuna çevirmeniz tavsiye edilir. Bu işlem akünün boşalmasını önleyecektir.

ALARM DURUMUNUN OLUŞTUĞUNUN ANLAŞILMASI

Uzaktan kumanda ile alarmı devreden çıkardığınızda; gösterge paneli üzerindeki alarm ikaz lambası, alarm sisteminin; çevresel/hacimsel koruma sensörleri tarafından çalıştırıldığını veya sistemin elektrik kablolarının kesildiğini ya da kontağın kurcalandığını bildirmek için yanıp sönecektir.

KONTAK

Anahtar **şekil 7** de görüldüğü gibi dört pozisyona çevrilebilir:

- **STOP:** motor çalışmıyor, anahtar çıkartılabilir ve direksiyon mekanik olarak kilitli. Bazı elektrikli sistemler (ses sistemi, merkezi kilit, elektronik alarm gibi) kullanılabilir.
- **MAR:** sürüş pozisyonu. Bütün elektrikli sistemler kullanılabilir.
- **AVV:** motoru çalıştırmak için.



şekil 7

- **PARK:** motor çalışmıyor, park lambaları yanıyor, anahtar çıkartılabilir, direksiyon kilitli. Anahtarı PARK pozisyonuna çevirmek için A butonuna basınız.



Eğer kontak herhangi bir şekilde kuruşanmış ise (birisini otomobilinizi çalmak için uğraşmış olabilir), otomobilinizi, kullanmadan önce, normal olarak çalıştığından emin olmak için bir Tofaş - Fiat servisine başvurunuz.



Otomobilden indiğinizde, herhangi birinin yanlışlıkla kumandaları çalıştırmasını önlemek için, daima kontak anahtarını yanınıza alınız. El frenini çekmeyi unutmayınız. Eğer otomobil, eğimli bir yerde yukarı doğru duruyor ise; birinci vitese, aşağı doğru duruyor ise; geri vitese takınız. Aracınızda otomatik vites mevcut ise P konumunu seçiniz. Çocukları otomobilde asla yalnız bırakmayınız.

DİREKSİYON KİLİDİ

Kilitleme: kontak anahtarını **STOP** veya **PARK** pozisyonunda iken çıkartıp, direksiyonu kilitlenene kadar çeviriniz.

Serbest bırakma: kontak anahtarını **MAR** pozisyonuna getirirken, direksiyonu hafifçe sağa sola çeviriniz.



Otomobiliniz hareket halinde iken, kontak anahtarını kesinlikle çıkartmayınız. Aksi takdirde, direksiyonu ilk çevirişinizde mekanizma kilitlenecektir. Araç çekilirken de bu durum geçerlidir.

KULLANIM AYARLARI

ÖN KOLTUKLAR **şekil 8**

Tüm koltuk ayarları, otomobil duruyor iken yapılmalıdır.

Koltuğun ileri - geri hareket ettirilmesi

A kolunu kaldırıp, koltuğu geriye veya ileriye itiniz. Kolu bıraktıktan sonra, koltuğu ileri-geri hareket ettirmeye çalışarak, kızıklar üzerindeki kilitlerine oturduğundan emin olunuz.

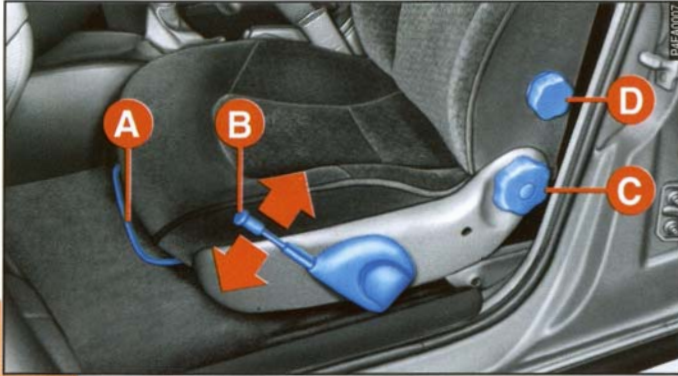

şekil 8

Elleriniz direksiyon simidi üzerinde duruyor iken, kollarınız hafifçe bükülmüş ise, sürüş için doğru pozisyonda bulunuyorsunuz demektir.

Yükseklik ayarı

Teleskobik **B** kolunu çekip, istediğiniz kadar yükseltiniz veya alçaltınız.

ÖNEMLİ Ayar işlemi yapılırken koltukta birinin oturuyor olması gereklidir.

Koltuk arkalıklarının eğiminin ayarlanması

C düğmesini çeviriniz.

Bel destek mekanizmasının ayarı (mevcut ise)

Bu ayar belinizi destekler; ayarlamak için **D** düğmesini çeviriniz.

Bununla birlikte sürücü koltuğunda (manuel ayar özelliği mevcut değil ise) sürücünün oturma pozisyonuna göre otomatik olarak ayarlanan kelebek şeklinde bir tertibat mevcuttur.

Elektrikli koltuk ısıtma fonksiyonu (mevcut ise) şekil 9

Koltuk ısıtma fonksiyonunu devreye almak veya devre dışı bırakmak için **A** butonunu kullanınız.

Koltuk ısıtma fonksiyonu devrede iken **B** ikaz lambası yanar.

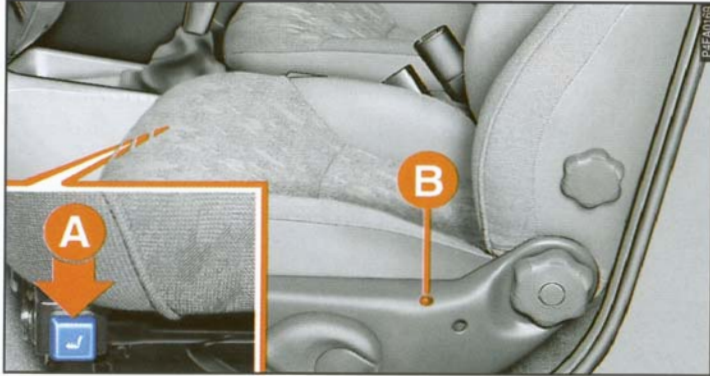

şekil 9

BAŞLIKLAR

Ön koltuklar şekil 10

Yolcunun güvenliğini artırmak için, başlıklar ayarlanabilir. Başlıklar istenilen pozisyona otomatik olarak kilitlenir.

Bu şekilde başlıkların istenmeden hareket etmeleri engellenir.

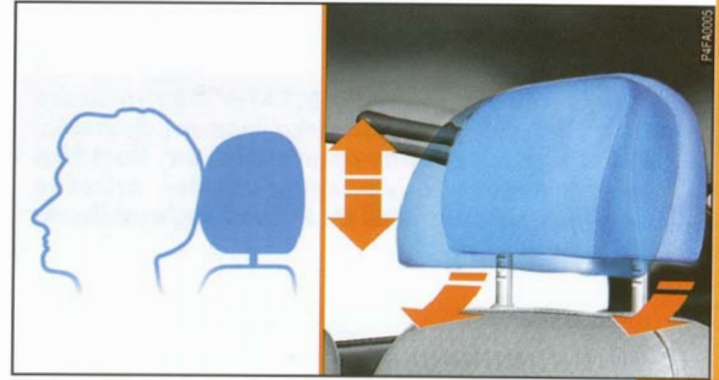

şekil 10

KULLANIM AYARLARI

Ayarlamak için: **şekil 10** da görüldüğü gibi; arkadan iterek başlığın alt kısmını öne doğru çekiniz, daha sonra gereken şekilde başlığı aşağı veya yukarı hareket ettiriniz.

Serbest bıraktığınızda, yerine oturduğundan emin olunuz.



Unutmayınız: başlıklar boynunuzun değil başınızın arka kısmını destekleyecek şekilde ayarlanmalıdır. Başlıklar sadece bu pozisyonda iseler, arkadan çarpılma halinde etkili bir koruma sağlayabileceklerdir.

ARKA KOLTUK

Orta kol dayanağı (mevcut ise)

Orta kol dayanağını **şekil 11** de görüldüğü gibi aşağı indiriniz.

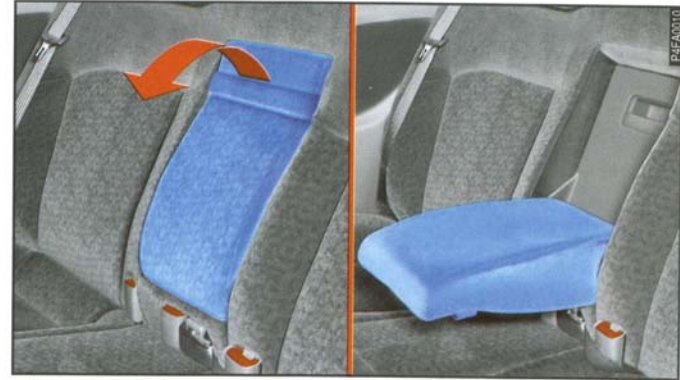

şekil 11

BAŞLIKLAR (mevcut ise)

Arka koltuklara yüksekliği ayarlanabilir 2 veya 3 adet başlık takılabilir.

Ayarlamak için: başlıkları, **şekil 12** de görülen **1** pozisyonundan **2** pozisyonuna, ilk kademeye oturana kadar kaldırınız.

A butonuna basılarak başlık; **2** pozisyonundan önceden ayarlanmış ve kilitleneceği diğer pozisyon kademelerine kaldırılabilir.

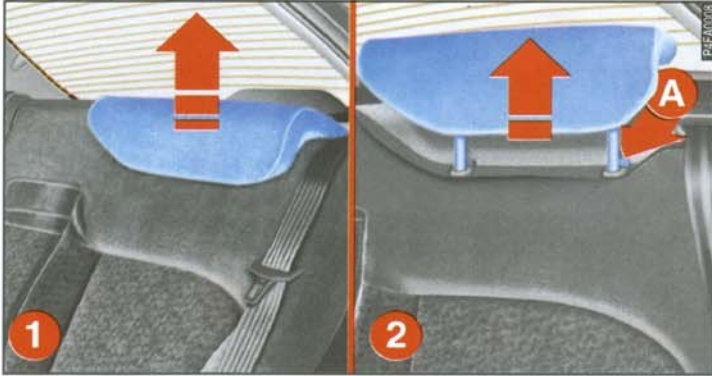

şekil 12

Başlığı orjinal pozisyonuna getirmek için: **A** butonuna (**şekil 13**) basınız ve koltuk üzerindeki yuvasına oturana kadar aşağı indiriniz.



Unutmayınız: başlıklar boynunuzun değil başınızın arka kısmını destekleyecek şekilde ayarlanmalıdır. Başlıklar sadece bu pozisyonda iseler, arkadan çarpılma halinde etkili bir koruma sağlayabileceklerdir.



şekil 13

KULLANIM AYARLARI

Başlıkların çıkartılması

Eğer gerekli ise başlıklar aşağıda açıklanan şekilde çıkartılabilirler:

- 1) başlığı birinci kademeye kadar kaldırınız.
- 2) **şekil 14** deki **A** ve **B** butonlarına basıp, başlığı yukarı doğru kaldırınız.

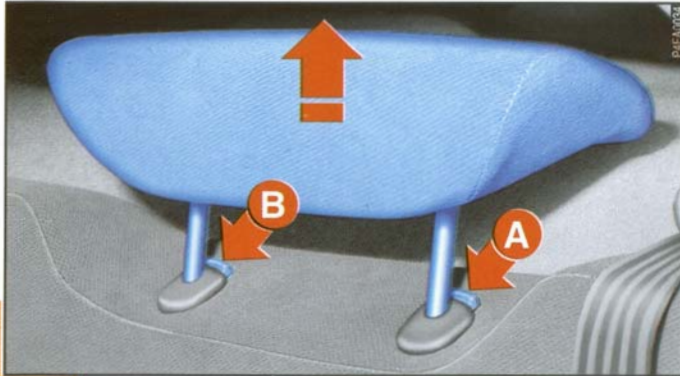

şekil 14

58

DİREKSİYON **şekil 15**



Direksiyon , sadece otomobil duruyor iken ayarlanmalıdır.

- 1) **A** kolunu **1** pozisyonuna getiriniz.
- 2) Direksiyon simidini ayarlayınız.
- 3) Direksiyon simidini tekrar yerine sabitlemek için, kolu **2** pozisyonuna getiriniz.

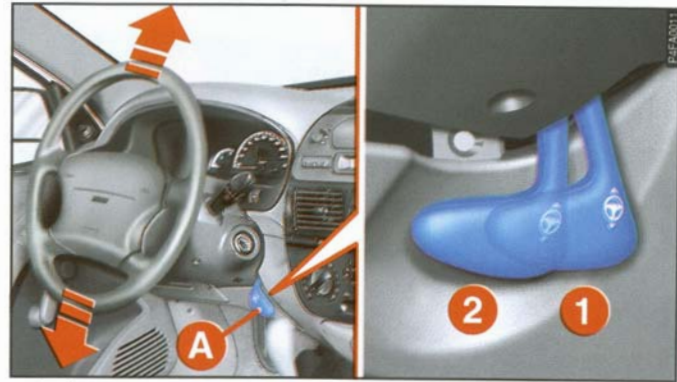

şekil 15

DİKİZ AYNASI şekil 16

Bu ayna ayarlanabilir. Aynayı aşağıdaki konumlara getirmek için, **A** kolunu kullanınız:

- 1) normal konum
- 2) indirekt yansıma konumu

Ayna üzerinde, çarpışma halinde aynayı serbest bırakan bir emniyet tertibatı da mevcuttur.

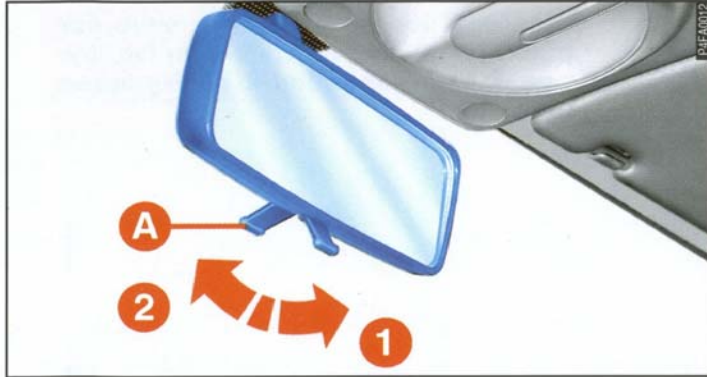

şekil 16

KAPI AYNALARI

Manuel kumandalı aynalar şekil 17

Otomobilin içinden **A** düğmesini çeviriniz.



Eğer, açık konumda bulunan ayna dar yerlerden geçmeyi zorlaştırıyor ise, aynayı 1 pozisyonundan 2 pozisyonuna katlayınız.



şekil 17

KULLANIM AYARLARI

Elektrik kumandalı aynalar (mevcut ise) şekil 18

Aynaların elektrik kumandalı ayarı, sadece kontak anahtarı **MAR** pozisyonunda iken yapılabilir.

A ve **B** kumandaları orta konsol üzerinde, el freni kolunun yanında yer alır.

Bütün yapmanız gereken; **A** düğmesi üzerindeki dört yönden birinin üzerine basmaktır.

Ayarlamak istediğiniz aynayı (sağ veya sol) seçmek için **B** düğmesini kullanınız.

Aynalarınızı ayarlamaya başlamadan önce, otomobilin hareketsiz ve el freninin çekilmiş olduğundan emin olunuz.

Elektrik kumandalı aynalarda, arka cam rezistansını devreye soktuğunuzda otomatik olarak devreye giren elektrikli bir buğu önleyici sistem bulunur.

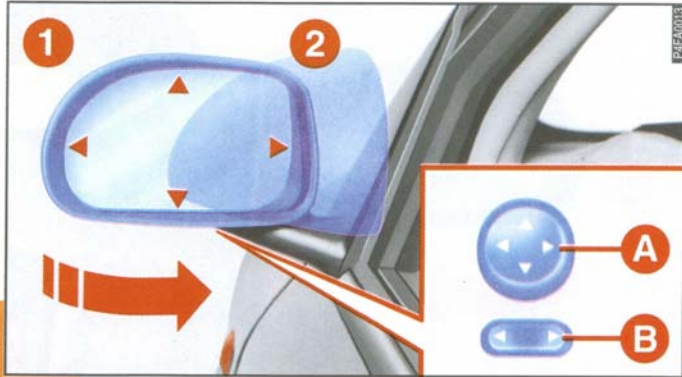

şekil 18



Eğer, açık konumda bulunan ayna dar yerlerden geçmeyi zorlaştırıyor ise, aynayı 1 pozisyonundan 2 pozisyonuna katlayınız.

EMNİYET KEMERLERİ

EMNİYET KEMERLERİNİN KULLANILIŞI

(ön ve arka yan koltuklar için) **şekil 19**

Emniyet kemerlerini bağlamak için, **A** dilini olarak "klik" sesini duyana kadar **B** kilidinin içine sokunuz.

Kemeri yavaşça çekiniz ve eğer kemer sıkışırsa, kısa bir bölümünün geriye sarılmasına izin verip, yavaşça yeniden dışarı doğru çekiniz.

Kemeri serbest bırakmak için **C** düğmesine basınız. Kemerin geriye sarılırken dönmesini önlemek için, kemeri eliniz ile yönlendiriniz.

Kemer toplayıcıdan çözülüp, yolcunun vücudunu otomatik olarak, ona tam bir hareket özgürlüğü sağlayacak şekilde sarar.

Toplayıcı mekanizma; kemer hızla çekildiğinde, ani fren yapıldığında, çarpışma durumunda veya yüksek hızda viraj dönerken kilitlenilir.

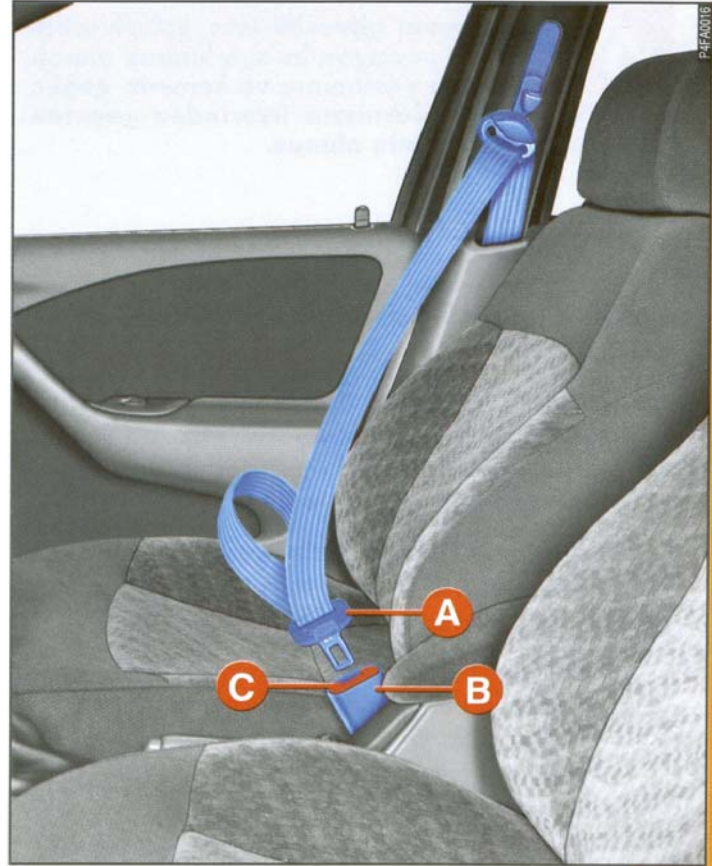

şekil 19

EMNİYET KEMERLERİ



Maksimum güvenlik için, koltuk arkalıgı dik pozisyonda ayarlanmış olarak arkanıza yaslanınız ve kemerin göğüs ve kalçalarınızın üzerinden geçerek bağlandığından emin olunuz.

EMNİYET KEMERLERİNİN YÜKSEKLİK AYARI şekil 20

Ön emniyet kemerinin yüksekliğini daima kullanıcıya uygun olarak ayarlayınız. Bu şekilde, çarpışma durumunda oluşabilecek yaralanma riskini en aza indirgeyebilirsiniz.

Kemer, omuz kenarı ve boyun arasındaki mesafenin yaklaşık olarak ortasından geçtiğinde uygun olarak ayarlanmış demektir.

Emniyet kemeri beş değişik yükseklik kademesinden birine ayarlanabilir.

Kemerin yükseltilmesi

A halkasını istenilen yüksekliğe ayarlayınız.

Kemerin alçaltılması

B düğmesine basınız ve **A** halkasını istenilen yüksekliğe indiriniz.

B düğmesine basmadan, **A** halkasını aşağı doğru iterek kemerin yerine oturduğundan emin olunuz.

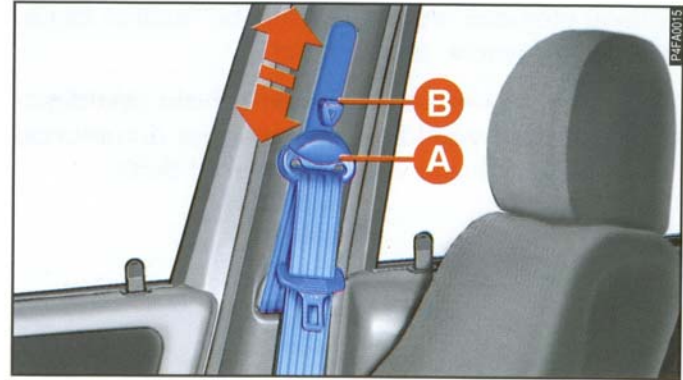

şekil 20



Ayarlamayı yaptıktan sonra, daima halkanın yükseklik kademelerinden birine oturduğundan emin olunuz.

ARKA YAN EMNİYET KEMERLERİNİN KULLANILMASI

Arka koltuktaki emniyet kemerleri, **şekil 21** de gösterildiği gibi takılmalıdır.



şekil 21



şekil 22

Doğru kilidin kullanılmasını sağlamak için, yan emniyet kemerlerinin dilleri orta emniyet kemerinin kilidine uymaz.

Kemeri, koltuğunuzda dik ve arkanıza yaslanarak oturuyor iken takınız.

Arka koltuklarda hiç kimse yok ise, kemerleri ve kilitleri dikkatlice katlayıp, koltuk arkasındaki yuvalarına yerleştiriniz (**şekil 22**).

EMNİYET KEMERLERİ

ARKA ORTA EMNİYET KEMERİNİN KULLANILMASI **şekil 23**

Kemeri takmak için, **A** dilini "klik" sesini du-
yana kadar kilidin **B** yuvası içine sokunuz.

Kemeri serbest bırakmak için, **C** butonuna
basınız.

Emniyet kemerini ayarlamak için, kemeri **D**
tokasının içinden çekiniz, eğer kısaltmak istiyor-
sanız **E** ucunu çekiniz, uzatmak istiyorsanız **F** kıs-
mını çekiniz.

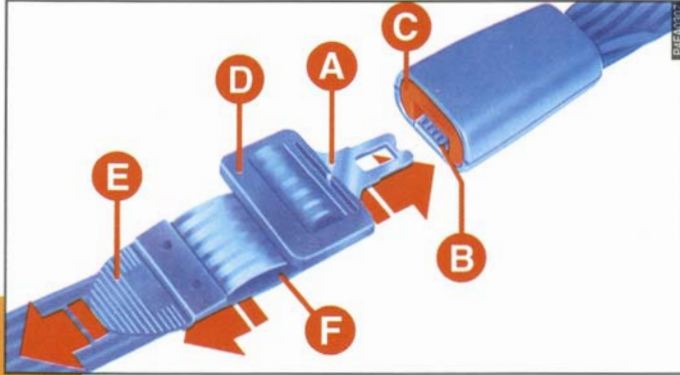

64

şekil 23

ÖNEMLİ Kemer kalçalar üzerine oturduğun-
da, uygun olarak ayarlanmış demektir.



**Şiddetli bir çarpışma halinde, kemer
takmamış olan arka koltuktaki yolcu-
ların, ön koltuktaki yolcular için de
ciddi bir tehlike oluşturduğu unutul-
mamalıdır.**

EMNİYET KEMERLERİ VE ÇOCUK KORUYUCU SİSTEMLERİNİN KULLANIMI İLE İLGİLİ GENEL BİLGİLER



**Daima ön ve arka koltuklardaki yolcu-
ların emniyet kemerlerinin bağlı oldu-
ğundan emin olunuz. Kemerlerinizi
bağlamadan yola çıktığınızda, çarpış-
ma durumunda ciddi bir şekilde yaralanma ve
ölüm riskini artırırsınız.**



Kemer dönük olmamalıdır. Kemerin üst bölümü, omuz ve göğüs üzerinden çapraz olarak geçmelidir. Alt kısım; kullanıcının kaymasını önlemek için, karın üzerinden değil, kalça üzerinden bağlanmalıdır (şekil 24). Kemerin yolcunun vücudunu sarmasını önlemek için, klipsler, tutucu parçalar vs. kullanmayınız.



şekil 24



Kesinlikle, emniyet kemeri çocuğun üzerinden geçecek şekilde, kucağınıza çocuk alarak yolculuk etmeyiniz.



CİDDİ TEHLİKE

Yolcu tarafına hava yastığı monte edilmiş ise, ön yolcu koltuğuna arkaya bakar şekilde çocuk koltuğu yerleştirmeyiniz.



şekil 25

EMNİYET KEMERLERİ

ÖNEMLİ Eğer çocuk emniyet koltukları ön tarafa bakar şekilde yerleştirilecek ise, arka koltuğu kullanmanız tavsiye edilir. Eğer ön koltuğu kullanmak zorunda iseniz, otomobilin ön koltuğunun mümkün olduğu kadar arkaya kaydırılmış olduğundan emin olunuz. Bununla birlikte, çocuk emniyet koltuğu, tercihen çarpışma durumunda en emniyetli yer olan ön yolcu koltuğunun arkasına yerleştirilmelidir.

Otomobilin kullanıldığı ülkelerde, fiziksel özellikleri (yaş, boy ve ağırlık) kanunlarla belirtilen limitler dahilinde olan tüm küçük çocukların ECE-R44 e uygun özel koruyucu sistemler (çocuk koltukları, taşıyıcılar veya yardımcı yastıklar) ile korunmaları zorunludur.

ECE-R44 ün uygulanmadığı ülkelerde, yerel kurallara uyulmalıdır. Mutlaka, onaylanmış, universal tipte çocuk koruyucu sistemleri kullanmanız tavsiye edilir.



şekil 26

Eğer yan üniversal veya özel koruyucu sistemleri tercih ederseniz, bunların ek bağlantı noktalarının otomobil imalatçıları tarafından uygun görüldüğüne dair sertifika talep edebilirsiniz.

Bu bağlantı noktalarının uygun olduğunu gösteren testlerin resmi olarak onayından sonra, otomobilinizin resmi evraklarında da gerekli değişikliklerin yapılması gerekir.



şekil 27

Çocuk koruyucu sistemlerini monte etmek isterseniz, üreticinin talimatlarına uyunuz.

Hamile bayanlar da emniyet kemeri takmak zorundadırlar. Eğer takmazlarsa, kaza halinde yaralanma riski onlar için daha fazladır. Hamile bayanlar, emniyet kemerinin alt kısmını karın bölgesinin altından geçecek şekilde ayarlamalıdır (şekil 27).

EMNİYET KEMERLERİNİN DAİMA İYİ DURUMDA TUTULMASI İÇİN YAPILMASI GEREKENLER

1) Emniyet kemerlerini takarken, göğüs ve kalça üzerinden, dönmeden, düz bir şekilde ve çapraz olarak geçmesini sağlayınız.

2) Zaman zaman, emniyet kemeri montaj civatalarının sıkılığını, kemer örgüsünün kesik veya yıpranmış olmadığını ve serbestçe açılabilmesini kontrol ediniz.

EMNİYET KEMERLERİ

3) Emniyet kemerlerini, ciddi bir kazadan sonra, üzerlerinde herhangi bir hasar görünmese bile değiştiriniz.

4) Emniyet kemerlerini sabunlu su ile elde yıkayıp, durulayarak, gölgede kurutunuz. Örgüye zarar verebilecek türden; kuvvetli deterjanlar, çamaşır suyu, renklendirici veya diğer kimyasal maddeleri kullanmayınız.

5) Toplayıcı makaralarını asla ıslatmayınız. Sadece kuru kalmaları halinde düzgün olarak çalışmaları garanti edilir.

ÖN GERDİRİCİ

Fiat Marea, ön koltuklardaki emniyet kemerlerinin daha etkili koruma sağlaması için ön gerdirici sistem ile donatılmıştır.

Bu sistem, bir sensör yardımı ile şiddetli bir çarpışma olduğunu hisseder ve kemerin bir kaç inç daha gerilip kısılmasını sağlar.

Bu şekilde; kemer kullanıcıyı arkada tutmaya başlamadan önce, ön gerdirici kemerin vücudu boşluksuz bir şekilde sarmasını sağlar. Emniyet kemeri kilitlendiğinde, ön gerdiricinin devreye girdiği anlaşılır ve emniyet kemeri el ile bile çekilemez.

Ön gerdirici sistem, herhangi bir bakım veya yağlama gerektirmez. Sistemin orjinal durumunda yapılacak her türlü değişiklik, sistemin etkisini geçersiz kılar.

İstisnai doğal afetler (sel, deniz fırtınaları gibi) sonucu sistem ıslanır veya çamurlanır ise, değiştirilmesi zorunludur.

Ön gerdirici; emniyet kemerinin, kullanıcının göğüs ve kalçalarını uygun şekilde sarması durumunda maksimum koruma sağlar.



Ön gerdirici sadece bir kez kullanılabilir. Ön gerdiricinin, devreye girdiği çarpışmalardan sonra bir Tofaş- Fiat servis merkezinde değiştirilmesi gereklidir.



Ön gerdirici etrafındaki bölgede oluşan patlama, titreşim veya ısıtma gibi işlemler sistemin devreye girmesine sebep olabilir. Kötü yol yüzeylerinden veya kaza ile kaldırımlara çıkılmasından dolayı oluşan titreşim ve sarsıntılar sistemi etkilemez. Bununla birlikte, eğer herhangi bir şekilde yardıma ihtiyacınız olursa, bir Tofaş-Fiat servisine müracaat ediniz.

GÖSTERGELER

KİLOMETRE SAATİ

şekil 28 - 29

A - Kilometre saati

Aracın tipine bağlı olarak kilometre saati üzerinde gösterilen maksimum hız değeri 220 km/saat veya 240 km/saat olabilir.



şekil 28



şekil 29

KİLOMETRE SAYACI ŞEKİL 30 - 31

B - Kilometre sayacı (toplam ve günlük), dış hava sıcaklığı göstergesi (mevcut ise)

C - Günlük kilometre sayacı sıfırlama butonu ve dış hava sıcaklığı veya katedilen toplam kilometreyi seçme butonu

D - Dış hava sıcaklığını görmek için basılması gereken buton



şekil 30

Kilometre sayacı üzerinde aşağıdaki bilgiler görülebilir:

- birinci satırda (6 basamaklı) katedilen kilometre ve dış hava sıcaklığı (mevcut ise)

- ikinci satırda (4 basamaklı) katedilen günlük kilometre.

Günlük kilometre sayacını sıfırlamak için **C** butonuna basınız.

Dış hava sıcaklığını göstermek için **D** butonuna (mevcut ise) basınız; yaklaşık 10 saniye süre ile dış hava sıcaklığı gösterilir ve daha sonra tekrar katedilen toplam kilometre gösterilir.



şekil 31

GÖSTERGELER

Dış hava sıcaklığı gösterilir iken, katedilen mesafeyi görmek istediğinizde **C** butonuna basınız.

Günlük kilometre sayacını sıfırlamak için **C** butonuna tekrar basınız.

Eğer akü bağlantıları sökülür ise, günlük kilometre sayacında gösterilen değer silinir.

Eğer dış hava sıcaklığı 3°C veya daha düşük ise; gösterge otomatik olarak dış hava sıcaklığını gösterir (yolda buz oluşabileceğinden dolayı sürücüyü uyararak amacı ile).

Bu bilgi göstergede 20 saniye ara ile 10 saniye boyunca yanıp söner.

3°C veya daha düşük dış hava sıcaklığının göstergede yanıp sönmesi **C** butonuna basılarak durdurulabilir.

Eğer dış hava sıcaklık sensöründe bir arıza oluşursa:

Göstergede 20 saniye ara ile 10 saniye boyunca **ERROR CLI** yazısı yanıp söner.

Dış hava sıcaklık sensöründe bir arıza oluştuktan sonra **D** butonuna (**şekil 31**) basılır ise (dış hava sıcaklığının gösterilmesi) göstergede **ERROR CLI** yazısı görülür.

ÖNEMLİ Eğer göstergede **ERROR CLI** yazısı görünür ise, arızanın giderilmesi için bir **Tofaş-Fiat** servisine gidiniz.

YAKIT GÖSTERGESİ şekil 32

İbre, depoda bulunan yakıt miktarını gösterir.

A rezerv ikaz lambası yandığında, depoda yaklaşık 7 litre yakıt kalmış demektir.

E - depo boş

F - depo dolu

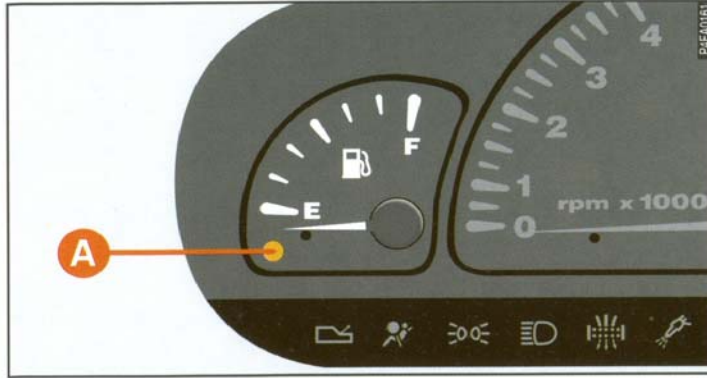

şekil 32

MOTOR DEVİR SAATİ şekil 33 - 34

Eğer ibre kırmızı bölgede ise, motor yüksek devirde çalışıyor demektir. Bu durum çok kısa bir süre için kabul edilebilir.

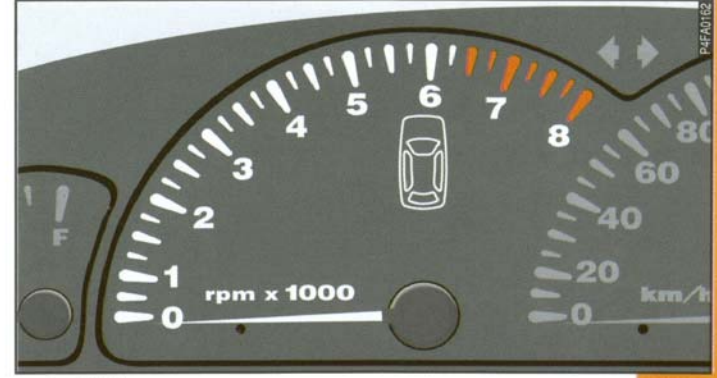

şekil 33

GÖSTERGELER

ÖNEMLİ Motor yüksek devirde çalışıyor iken, elektronik enjeksiyon kontrol sistemi yakıt akışını kesecek ve sonuç olarak, motor gücü düşecektir.

İKAZ PANELİ **şekil 35** (mevcut ise)

İkaz paneli, sürüş performansını veya güvenliğini etkileyecek anormal durumları tespit eden ve motor devir saati üzerinde yanan bir sembol vasıtası ile sürücüye bildiren bir elektronik tertibattır.

Eğer kontak anahtarı **MAR** pozisyonuna çevildiğinde, her şey normal olarak çalışıyor ise; ikaz paneli üzerindeki tüm ikaz lambaları sönmüktür. Bu durum, park lambaları ve arka sis lambaları yanıyor iken ve fren pedalına basıldığında da devam etmelidir.

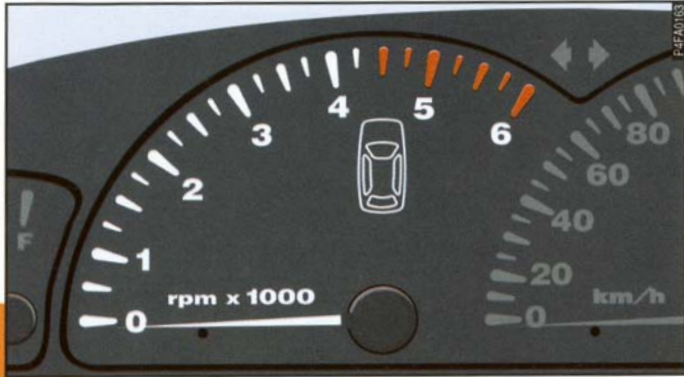

şekil 34

Kontak anahtarı MAR pozisyonunda iken, ikaz paneli sistemleri kontrol eder ve aşağıdaki durumlarda sürücüyü uyarır:

1) Yan kapılar veya bagaj tam olarak kapanmamış. Bu durum kırmızı renkli **A,B,C,D** ve **E** ikaz ışıkları ile belirtilir.

2) Bir veya daha fazla park lambası ve/veya plaka lambası ampülü yanmış. Bu durum sarı renkli **H** ikaz ışığı ile belirtilir.

3) Bir veya her iki fren lambası ampülü yanmış. Bu durum sarı renkli ikaz ışığı ile belirtilir:

- **H** ikaz ışığı ile birlikte **G** ikaz ışığı yanıyor ise sol fren lambası

- **H** ikaz ışığı ile birlikte **F** ikaz ışığı yanıyor ise sağ fren lambası

- **H** ikaz ışığı ile birlikte **G** ve **F** ikaz ışıkları yanıyor ise her iki fren lambasında da problem var demektir.

4) Bir veya her iki arka sis lambası ampülü yanmış ise **H** ikaz ışığı ile birlikte sarı renkli **I** ikaz ışığı yanar.

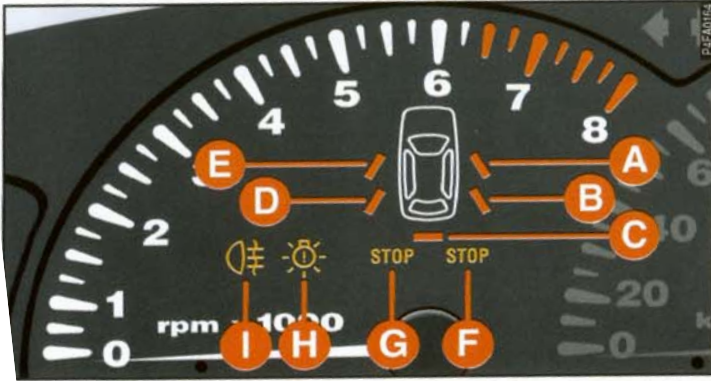

şekil 35

GÖSTERGELER

MOTOR HARARET GÖSTERGESİ **şekil 36**

Normal şartlarda, motor hararet göstergesi ibresi skalanın orta değerlerini göstermelidir. Eğer ibre kırmızı bölgeye yaklaşırsa, motor fazla zorlanmış demektir ve motora yüklenmekten vazgeçmeniz gerekir.

Hava sıcaklığı çok yüksek olduğunda; çok yavaş gidiyor olsanız bile, ibre kırmızı bölgeye yaklaşabilir.

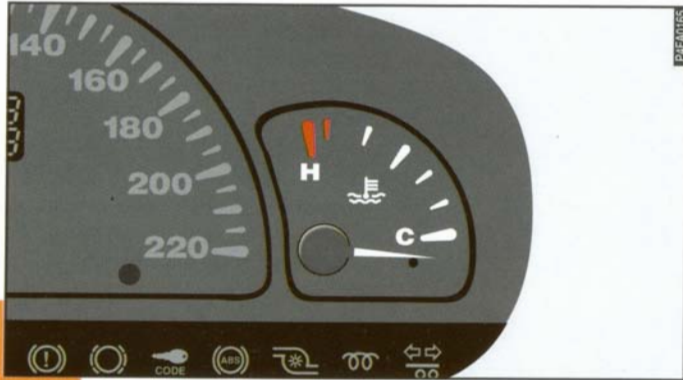

şekil 36

Bu durumda motoru durdurunuz. Kısa bir süre sonra, motoru tekrar çalıştırıp, hafifçe gaza basabilirsiniz.



Aldığınız önlemlere rağmen durumda bir değişiklik olmaz ise, otomobilinizi bir Tofaş-Fiat servisinin görmesini sağlayınız.

UYARI VE İKAZ LAMBALARI

Bu lambalar aşağıdaki durumlarda yanarlar:



MOTOR YAĞ BASINCI ÇOK DÜŞÜK Motor yağ basıncı normal seviyenin altına düştüğünde yanar.

Kontak anahtarı **MAR** pozisyonuna çevrildiğinde ikaz lambası yanar, fakat motor çalışır çalışmaz sönmesi gerekir.

İkaz lambasının sönmesindeki gecikme, sadece motor rölantide çalışıyor iken kabul edilebilir.

Motor rölantide çalışıyor iken, motora fazla yüklenilmesi halinde ikaz lambası yanıp sönebilir, fakat yavaşça gaza basıldığında sönmesi gerekir.



Eğer araç hareket halinde iken ikaz lambası yanar ise; motoru durdurunuz ve bir Tofaş-Fiat servisi ile temasa geçiniz.



AKÜ ŞARJ ETMİYOR Elektrik üretim sisteminde arıza olması durumunda yanar.

Kontak anahtarı **MAR** pozisyonuna çevrildiğinde ikaz lambası yanar, fakat motor çalışır çalışmaz sönmesi gerekir.



ENJEKSİYON SİSTEMİ ARIZASI (mevcut ise) Enjeksiyon sisteminde bir arıza olduğunda yanar

Kontak anahtarı **MAR** pozisyonuna çevrildiğinde ikaz lambası yanar, fakat birkaç saniye sonra sönmesi gerekir.

Eğer ikaz lambası sönmez ise veya araç hareket halinde iken yanar ise; enjeksiyon sistemi uygun şekilde çalışmıyor demektir. Bu durumda aracın performansında, sürüş konforunda azalma görülebilir ve yakıt tüketimi artabilir.

Arıza ikaz lambası yandığı zaman yolunuza devam edebilirsiniz, fakat motoru fazla zorlamamanız ve fazla hızlı gitmemeniz gerekir. Mümkün olan en kısa zamanda bir **Tofaş-Fiat** servisi ile temasa geçiniz.

UYARI VE İKAZ LAMBALARI

Bu ikaz lambası yandığında, özellikle motor düzensiz çalışıyor ise veya performansı azalmış ise; motora zarar verebileceğinizden dolayı aracı uzun süre kullanmaktan kaçınınız. Araç; sadece kısa bir süre için ve düşük motor devirlerinde kullanılmalıdır.

İkaz lambası çok kısa bir şekilde yanabilir, fakat bu durum bir anormalliği belirtmez.



OTOMATİK VİTES KUTUSU YAĞ SICAKLIĞI ÇOK YÜKSEK Kontak anahtarı **MAR** pozisyonuna çevrildiğinde ikaz lambası yanar, fakat motor çalışır çalışmaz sönməsi gerekir.

Eğer ikaz lambası sönmöz ise veya araç hareket halinde iken yanar ise; motoru durdurunuz ve tekrar çalıştırınız. Eğer ikaz lambası hala yanıyor ise; en yakın **Tofaş-Fiat** servisine gidiniz.



ABS (ANTİ-BLOKAJ FREN SİSTEMİ) ETKİN BİR ŞEKİLDE ÇALIŞMIYOR (mevcut ise) ABS sistemi etkin bir şekilde çalışmadığında yanar.

Normal fren sistemi çalışmaya devam eder, fakat mümkün olan en kısa zamanda aracınızı bir **Tofaş-Fiat** servisine göstermeniz gerekir.

Kontak anahtarı **MAR** pozisyonuna çevrildiğinde ikaz lambası yanar, fakat yaklaşık 2 saniye sonra sönməsi gerekir.



EL FRENİ ÇEKİK / FREN HİDROLİK SEVİYESİ ÇOK DÜŞÜK

İki durumda yanar.

- 1) El freni çekildiğinde.
- 2) Fren hidrolik seviyesi minimum değer altına düştüğünde



HAVA YASTIĞI ARIZASI Sistem etkin bir şekilde çalışmadığında yanar.



EMNİYET KEMERLERİ sürücü koltuğundaki emniyet kemeri bağlanmadığında yanar.



Kontak anahtarını MAR pozisyonuna çevirdiğinizde, ikaz lambası yanar. Bununla birlikte, yaklaşık dört saniye sonra sönmesi gerekir. Eğer ışık yanmaz veya sürekli yanarsa, ya da otomobil hareket halinde iken yanarsa, derhal durup otomobilinizi bir Tofaş-Fiat servisinin görmesini sağlayınız.



ÖN FREN BALATALARI AŞINMIŞ Ön fren balataları aşındığında. Bunları değiştirirken arka frenleri de kontrol ettiriniz.



FIAT ŞİFRE SİSTEMİ üç şekilde (kontak anahtarı **MAR** pozisyonunda iken) yanabilir.

1. bir kez yanıp sönme - anahtar şifresinin tanındığını belirtir. Motor çalıştırılabilir.
2. sürekli yanma - anahtar şifresinin tanınmadığını belirtir. Motoru çalıştırmak için, "Acil durumda yapılacaklar" bölümünde yer alan, acil durumda motorun çalıştırılması işlemlerini uygulayınız.
3. sürekli yanıp sönme - otomobilin, motor kilitleme sistemi tarafından korunmadığını gösterir. Bununla birlikte, motor çalıştırılabilir.

UYARI VE İKAZ LAMBALARI



HAVA FİLTRESİ (2.4 TD 125) Filtre elemanı tıkanıldığında yanar. Belirli şartlar altında (karlı veya yağmurlu havada diğer araçların arkasından gidilir iken), filtre geçici olarak tıkanabilir. Eğer bu durum oluşur ise; filtre elemanını değiştirmeden önce bir **Tofaş-Fiat** servisi ile temasa geçiniz.



ISITMA BUJİLERİ (dizel tipleri) Kontak anahtarı **MAR** pozisyonuna çevrildiğinde yanar. Isıtma bujileri gereken sıcaklığa eriştiğinde, ikaz lambası söner.



SİNYAL LAMBALARI (yanıp söner) Sinyal lambaları kumanda kolu kullanıldığında yanar.



TREYLER SİNYAL LAMBALARI (mevcut ise) Bu ikaz lambası sinyal lambaları kumanda kolu kullanıldığında yanar.



PARK LAMBALARI Park lambaları yakıldığında yanar.



UZUN HÜZMELİ FARLAR Uzun hüzmeli farlar yakıldığında yanar.

ISITMA VE KLİMA SİSTEMİ

- 1 - Ön camın defrostu / buğusunun alınması.
- 2 - Ön yan camın defrostu / buğusunun alınması.
- 3 - Havayı önde oturanların başları üzerinden gönderen üst yöneltici.
- 4 - Yönlendirilebilir orta ve yan yönelticiler.
- 5 - Havayı önde oturan yolcuların ayaklarına gönderen yan yönelticiler.
- 6 - Havayı arkada oturan yolcuların ayaklarına gönderen yönlendirilebilir ve ayarlanabilir orta yöneltici
- 7 - Havayı arkada oturan yolcuların ayaklarına gönderen yönelticiler.

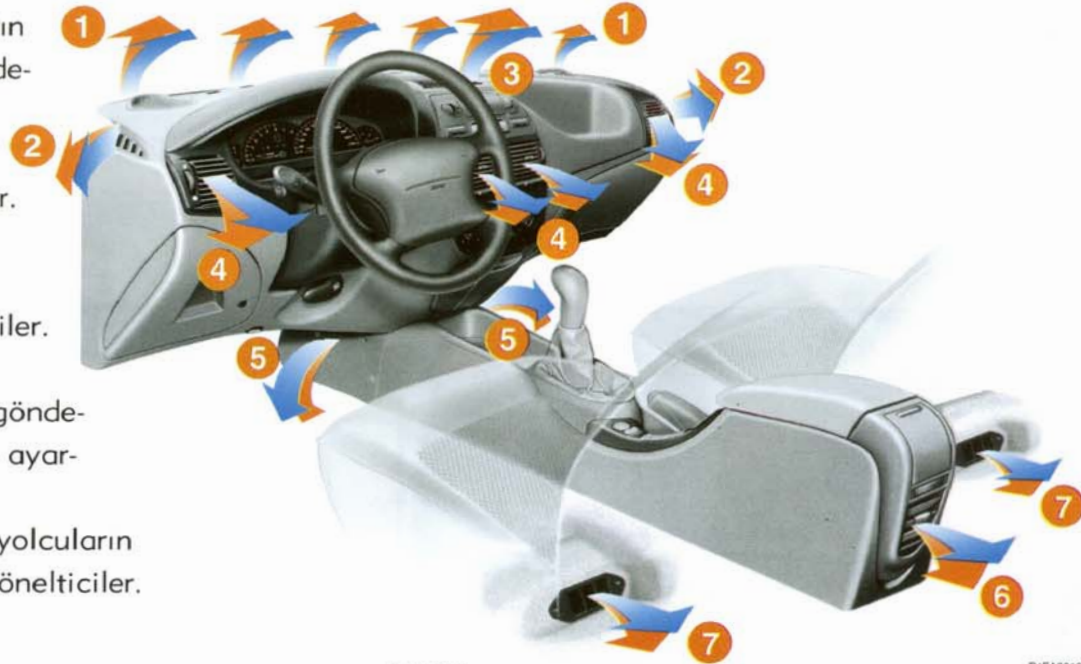

şekil 37

P4FA0018

ISITMA VE KLİMA SİSTEMİ

YÖNLENDİRİLEBİLİR VE AYARLANABİLİR HAVA YÖNELTİCİLERİ şekil 38 ve şekil 39

A - Hava miktarı ayar düğmesi

 sembolüne çevrildiğinde; yöneltili açık
 sembolüne çevrildiğinde; yöneltili kapalı.

B - Hava akımını yanlara doğru ve düşey olarak ayarlayan düğme

C - Yan camlara hava veren sabit yöneltililer (şekil 39).

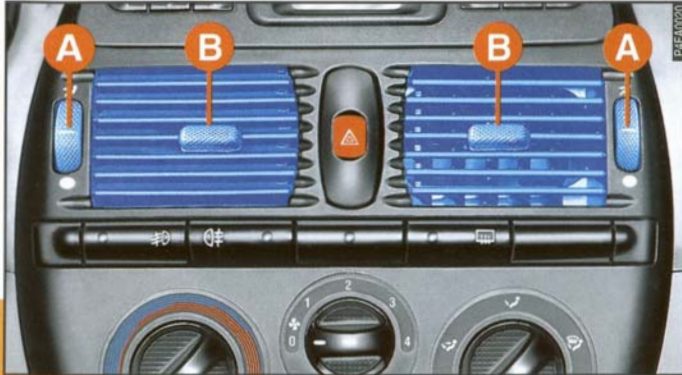

şekil 38

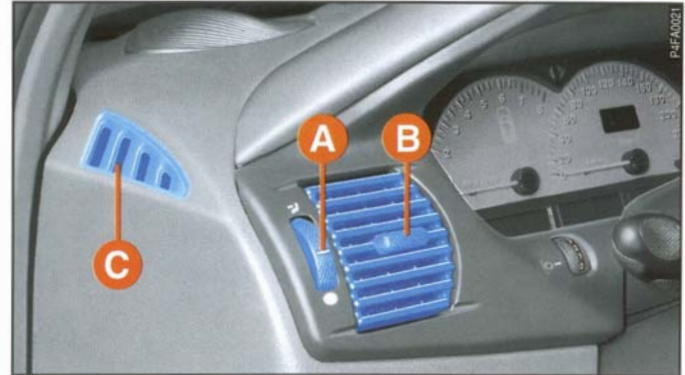

şekil 39

ARKA YÖNELTİCİ **şekil 40** Yönlendirilebilir ve ayarlanabilir

Bu yöneltilci; havanın arkadaki yolculara yönlendirilmesi için kullanılır.

A - Hava akımı ayar düğmesi

Sola çevrildiğinde: yöneltilci açık

Sağa çevrildiğinde: yöneltilci kapalı

B - Hava akımının düşey olarak ve yan taraflara doğru ayarlayan düğme



şekil 40

ÜST YÖNELTİCİ **şekil 41**

Bu yöneltilci sabittir. Havayı, önde oturanların başları üzerinden arka koltuklara göndermek için kullanılır.

A - Hava miktarı ayar düğmesi:

⋮ sembolüne çevrildiğinde; yöneltilci açık

● sembolüne çevrildiğinde; yöneltilci kapalı.



şekil 41

ISITMA VE HAVALANDIRMA

MANUEL AYAR

Kumandalar şekil 42

- A** - Hava sıcaklığı ayar düğmesi (sıcak/soğuk hava karışımı).
- B** - Fan kumanda düğmesi.
- C** - İç hava dolaşımı ayar düğmesi. Dışarıdan içeriye hava girişini önler.
- D** - Hava dağıtım düğmesi.

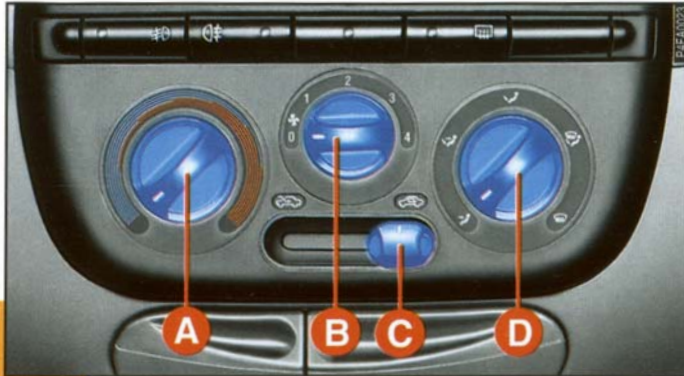

84

şekil 42

ISITMA

- 1) Hava sıcaklığı ayar düğmesi: kırmızı bölgeye çeviriniz.
- 2) Fan kumanda düğmesi: istediğiniz hıza ayarlayınız.
- 3) Hava dağıtım düğmesi: aşağıdaki konumlar:
 - ✓ aynı anda ayakların (ön ve arkada oturanlar) ısıtılması ve ön cam buğusunun giderilmesi için
 - ✓ ayakların ısıtılması ve vücudun üst kısımlarının serin tutulması için (iki seviyeli ısıtma)
 - ✓ genellikle ön ve arkada ayakların ısıtılması için
- 4) Hava dolaşım düğmesi:

Yolcu kabinini çabuk bir şekilde ısıtmak için, hava dolaşım düğmesini  sembolüne getiriniz. Bu durumda, sadece içeride bulunan havanın sirkülasyonu sağlanacaktır.

HIZLI BUĞU GİDERME VE/VEYA DEFROST İŞLEMİ

Ön cam ve yan camlar

1) Hava sıcaklığı ayar düğmesi: kırmızı bölgeye çeviriniz (tamamen sağa çevrilmiş).

2) Fan kumanda düğmesi: maksimum hıza ayarlayınız.

3) Hava dağıtım düğmesi:  konumuna getiriniz.

4) Hava dolaşım düğmesi:  konumunda olduğunda, yolcu kabinine dışarıdan hava girer.

Ön cam ve yan camların buğusu alınırken, kumandaları uygun şekilde ayarlayınız.

ARKA CAM

 Arka cam butonuna basınız. Elektrikli aynaların buğu giderici sistemi de devreye girer.

Arka camın buharı gider gitmez, butonu devreden çıkarmalısınız. Arka cam rezistansı 20 dakika sonra otomatik olarak devre dışı kalır.

ÖNEMLİ

Dışarıdaki hava çok nemli ise veya yağmur yağıyor ise ya da yolcu kabini ile dışarıdaki hava sıcaklığı arasındaki sıcaklık farkı fazla ise; camların buğulanmasını önlemek için aşağıdaki işlemleri yapınız:

- hava dolaşım düğmesini kapalı konuma ( sembolüne) getiriniz;

- hava sıcaklığı ayar düğmesini kırmızı bölgeye getiriniz;

- fan hızını en az ikinci kademeye ayarlayınız;

- hava dağıtım düğmesini  konumuna ayarlayınız ve camlar buğulanmıyor ise  konumuna çeviriniz.

HAVALANDIRMA

1) Orta ve yan hava yönelticileri: tamamen açınız.

2) Hava sıcaklığı ayar düğmesi: mavi bölgeye çeviriniz.

3) Fan kumanda düğmesi: istenilen hıza ayarlayınız.

ISITMA VE HAVALANDIRMA

4) Hava dağıtım düğmesi:  konumuna ayarlayınız.

5) Hava dolaşım düğmesi:  konumunda olduğunda, yolcu kabinine dışarıdan hava girer.

HAVANIN OTOMOBİL İÇİNDE ÇEVİRİMİ

Düğme  pozisyonunda iken, sadece içerdeki havanın dolaşımı sağlar.

ÖNEMLİ Bu fonksiyon, özellikle dışarıda hava çok kirli olduğunda (sıkışık trafikte, tünelde vs.) faydalıdır. Bu işlemin, özellikle otomobilin kalabalık olması durumunda, uzun süreler için uygulanması tavsiye edilmez.

ÖNEMLİ Hava dolaşım fonksiyonunu soğuk veya yağmurlu havalarda kullanmayınız. Aksi takdirde camların buğulanması ihtimalini artırırsınız.

OTOMATİK AYAR (mevcut ise) şekil 43

Yolcu kabini sıcaklık kumanda sistemi aşağıdaki işlemleri otomatik olarak yapar:

- **A** düğmesi ile seçilen hava sıcaklığına erişilebilmesi için hava yönelticilerine gönderilen havanın sıcaklığını ayarlar;
- **AUTO** konumunda **C** düğmesi ile fanın sürekli olarak çalışmasını sağlar.

Kumandalar şekil 43

A - HI ve LO (maksimum ve minimum hava sıcaklığı) fonksiyonları ile birlikte yolcu kabini içindeki hava sıcaklığı ayar düğmesi.

B - hava dolaşımını devreye sokmak ve dışarıdaki havanın araç içine girmesini engellemek için kullanılan düğme.

Düğme üzerindeki led yanıyor ise; hava dolaşım fonksiyonu devrede demektir.

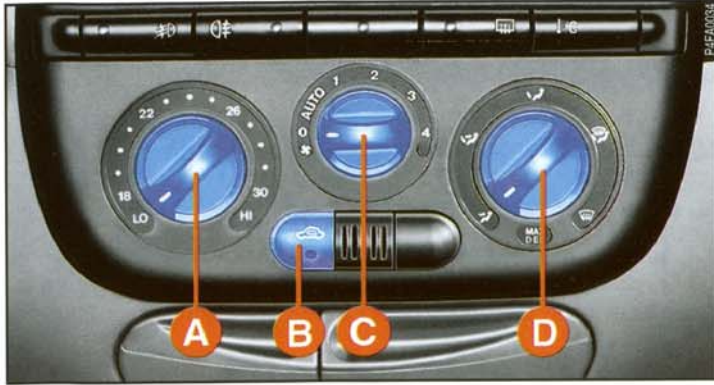

şekil 43

C - Fan kumanda düğmesi: bu düğme manuel veya otomatik çalışmayı seçmek veya fanı kapatmak için kullanılır.

D - Hava dağıtım düğmesi: bu düğme hava dağıtım fonksiyonunu manuel olarak seçmek için kullanılır.

Eğer bu düğme **MAX/DEF** konumuna ayarlanır ise, sistemin hızlı defrost/buğu alma fonksiyonu gerçekleştirilir.

Sisteme, içeri giren havayı temizlemek için bir polen filtresi takılmıştır. Bu filtreyi değiştirmek için "Periyodik bakım" bölümüne bakınız.

ISITMA

1) Hava sıcaklığı ayar düğmesi: istenilen sıcaklığa çeviriniz.

2) Fan kumanda düğmesi:

- istediğiniz hıza ayarlayınız

- fanın otomatik olarak çalışması için **AUTO** konumuna ayarlayınız.

ISITMA VE HAVALANDIRMA

3) Hava dağıtım düğmesi: aşağıdaki konumlara ayarlayınız:

✓ aynı anda ayakların (ön ve arkada oturanlar) ısıtılması ve ön cam buğusunun giderilmesi için

✓ ayakların ısıtılması ve vücudun üst kısımlarının serin tutulması için (iki seviyeli ısıtma)

✓ genellikle ön ve arkada ayakların ısıtılması için

4) Hava dolaşım düğmesi:

Yolcu kabinini çabuk bir şekilde ısıtmak için, hava dolaşım düğmesini  sembolüne getiriniz (led yanar). Bu durumda, sadece içeride bulunan havanın sirkülasyonu sağlanacaktır.

ÖNEMLİ Maksimum ısıtmanın sağlanması için:

- **A** düğmesini (**şekil 43**) H1 konumuna çeviriniz

- **C** düğmesini **4** konumuna çeviriniz.

BUĞU GİDERME VE/VEYA DEFROST İŞLEMİ

Hava dağıtım düğmesi: ön cam ve yan camların buğusunu almak için  konumuna ayarlayınız.

HIZLI BUĞU GİDERME VE/VEYA DEFROST İŞLEMİ

Ön cam, yan ve arka camlar

Hava dağıtım düğmesi: **MAX/DEF** konumuna çeviriniz.

Sistem, aşağıdaki fonksiyonların otomatik olarak devreye girmesi ile; ön cam, yan camlar ve arka camın hızlı buğu giderme/defrost işlemi için ayarlanır:



- maksimum hava akımı ve maksimum hava sıcaklığı;

- hava dolaşımı devre dışı (led yanmıyor). Böylece dış hava direkt olarak yolcu kabinine girer;

- yönelticilere hava gönderilir, arka cam rezistansı devrededir (devrede kalma süresi otomatik olarak ayarlanır) ve elektrik kumandalı aynaların buğusu alınır (bu özellik mevcut ise).

Ön cam ve yan camların buğusu alındıktan sonra, kumandaları camların buğulanmaması için mümkün olan en uygun konuma ayarlayınız.

ÖNEMLİ Dışarıdaki hava çok nemli ise veya yağmur yağıyor ise ya da yolcu kabini ile dışarıdaki hava sıcaklığı arasındaki sıcaklık farkı fazla ise; camların buğulanmasını önlemek için aşağıdaki işlemleri yapınız:

- hava dolaşım düğmesini kapalı konuma led sömük getiriniz;
- hava sıcaklığı ayar düğmesini kırmızı bölgeye getiriniz;
- fan hızını en az ikinci kademeye ayarlayınız;
- hava dağıtım düğmesini  konumuna ayarlayınız ve camlar buğulanmıyor ise  konumuna çeviriniz.

HAVALANDIRMA

- 1) Orta ve yan hava yönelticileri: tamamen açınız,  konumuna çeviriniz.
- 2) Hava sıcaklığı ayar düğmesi: istenilen sıcaklık derecesine ayarlayınız.
- 3) Fan kumanda düğmesi:

Sistemin otomatik olarak çalışması için **AUTO** konumuna veya istenilen hıza ayarlayınız.

4) Hava dağıtım düğmesi:  konumuna ayarlayınız.

5) Hava dolaşım düğmesi: led yanmıyor, yolcu kabinine dışarıdan hava girer.

HAVANIN OTOMOBİL İÇİNDE ÇEVİRİMİ

Düğmeye  basıldığında (led yanıyor) sadece içerideki havanın dolaşımı sağlanır.

ÖNEMLİ Bu fonksiyon, özellikle dışarıda hava çok kirli olduğunda (sıkışık trafikte, tünelde vs.) faydalıdır.

Bu işlemin, özellikle otomobilin kalabalık olması durumunda, uzun süreler için uygulanması tavsiye edilmez.

ÖNEMLİ Hava dolaşım fonksiyonunu soğuk veya yağmurlu havalarda kullanmayınız. Aksi takdirde camların buğulanması ihtimalini artırırsınız.

ISITMA VE HAVALANDIRMA

Isıtma ve havalandırma sisteminin arızalanması

Eğer otomatik sistemi etkileyen anormal bir durum tespit edilirse, gösterge tablosunda **ERROR CLI** yazısı görülür.

Otomatik sistem mümkün olan en uzun süre ile çalışmaya devam eder.

Sistem otomatik olarak çalışırken, birinci fan hızı kademesi seçildiğinde ayarlanması (fanı etkileyen herhangi bir arıza olması halinde): eğer bir sıcaklık sensörü arızalanır ise, hava yönleticiden çıkarken istenilen hava sıcaklığı ayarlanır.

OTOMATİK KLİMA SİSTEMİ (mevcut ise)



Sistem, kaza ile sızması durumunda çevreyi kirletmeyen R134a soğutucu gazı ile doldurulmuştur. Hiç bir şekilde, sistemin parçaları ile uyumlu olmayan R12 soğutucu gazını kullanmayınız.

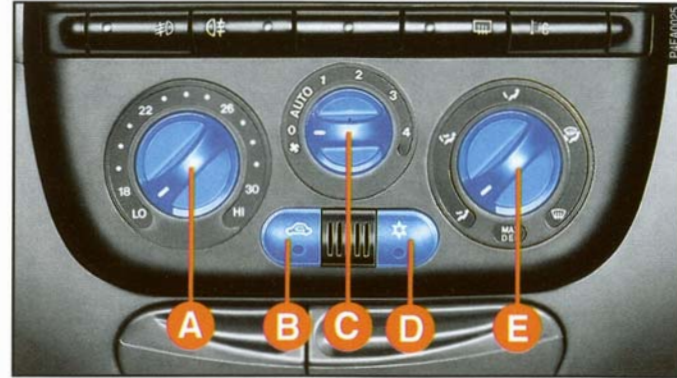

şekil 44

Yolcu kabini sıcaklık ayar kumanda sistemi ařağıdaki işlemleri otomatik olarak yapar:

- **A** düğmesi (**şekil 44**) ile seçilen hava sıcaklığına erişilebilmesi için hava yönelticilerine gönderilen havanın sıcaklığını ayarlar;

- **AUTO** konumunda **C** düğmesi ile fanın sürekli olarak çalışmasını sağlar.

KUMANDALAR şekil 44

A - HI ve **LO** (maksimum ve minimum hava sıcaklığı) fonksiyonları ile birlikte yolcu kabini içindeki hava sıcaklığı ayar düğmesi.

B - hava dolaşımını devreye sokmak ve dışarıdaki havanın araç içine girmesini engellemek için kullanılan düğme. Düğme üzerindeki led yanıyor ise; hava dolaşım fonksiyonu devrede demektir.

C - Fan çalıştırma düğmesi: bu düğme manuel veya otomatik çalışmayı seçmek için kullanılır.

D - Klima kompresörü açma-kapama düğmesi. Bu düğmeye basıldığında, eğer fan kumanda düğmesi **O** konumunda ise, fan birinci hız kademesinde çalışmaya başlar. Sistem devrede (**ON**) iken düğme üzerindeki led yanar.

E - Hava dağıtım düğmesi: bu düğme hava dağıtım fonksiyonunu manuel olarak seçmek için kullanılır.

Eğer bu düğme **MAX/DEF** konumuna ayarlanır ise, sistemin hızlı defrost/buğu alma fonksiyonu gerçekleştirilir.

Sisteme, içeri giren havayı temizlemek için bir polen filtresi takılmıştır. Bu filtreyi değiştirmek için "Periyodik bakım" bölümüne bakınız.

ISITMA

1) Hava sıcaklığı ayar düğmesi: istenilen sıcaklığa çeviriniz.

2) Fan kumanda düğmesini:

- istediğiniz hıza ayarlayınız

OTOMATİK KLİMA SİSTEMİ (mevcut ise)

- fanın otomatik olarak çalışması için **AUTO** konumuna ayarlayınız.

3) Hava dağıtım düğmesi: aşağıdaki konumlara ayarlayınız:

✓ Aynı anda ayakların (ön ve arkada oturanlar) ısıtılması ve ön cam buğusunun giderilmesi için

✓ ayakların ısıtılması ve vücudun üst kısımlarının serin tutulması için (iki seviyeli ısıtma)

✓ genellikle ön ve arkada ayakların ısıtılması için

4) Hava dolaşım butonu:

yolcu kabinini çabuk bir şekilde ısıtmak için, hava dolaşım butonuna  basınız (led yanar). Bu durumda, sadece içeride bulunan havanın sirkülasyonu sağlanacaktır.

ÖNEMLİ Maksimum ısıtmanın sağlanması için:

- **A** düğmesini (**şekil 44**) **HI** konumuna çeviriniz

- **C** düğmesini **4** konumuna çeviriniz.

BUĞU GİDERME VE/VEYA DEFROST İŞLEMİ

Hava dağıtım düğmesi: ön cam ve yan camların buğusunu almak için  konumuna ayarlayınız.

HIZLI BUĞU GİDERME VE/VEYA DEFROST İŞLEMİ

Ön cam, yan ve arka camlar

1) Hava dağıtım düğmesi: **MAX/DEF** konumuna çeviriniz.

Sistem, aşağıdaki fonksiyonların otomatik olarak devreye girmesi ile; ön cam, yan camlar ve arka camın hızlı buğu giderme/defrost işlemi için ayarlanır:

- maksimum hava akımı ve maksimum hava sıcaklığı;

- hava dolaşımı devre dışı (led yanmıyor). Böylece dış hava direkt olarak yolcu kabinine girer;

- kompresör devrede (led yanıyor);

- yönelticilere hava gönderilir, arka cam rezistansı devrededir (devrede kalma süresi otomatik olarak ayarlanır) ve elektrik kumandalı aynaların buğusu alınır (bu özellik mevcut ise).

Ön cam ve yan camların buğusu alındıktan sonra, kumandaları camların buğulanmaması için mümkün olan en uygun konuma ayarlayınız.



ÖNEMLİ Klima sisteminin önemli bir özelliği havanın nemini almasıdır. Camların buğulanmasını önlemek için; daima  butonuna basarak klima kompresörünü devreye sokunuz.(led yanıyor).

SOĞUTMA

ÖNEMLİ Dışarıdaki hava çok nemli ise veya yağmur yağıyor ise ya da yolcu kabini ile dışarıdaki hava sıcaklığı arasındaki sıcaklık farkı fazla ise; camların buğulanmasını önlemek için aşağıdaki işlemleri yapınız:

- hava dolaşım butonunu kapalı konuma (led yanmıyor) getiriniz;

- hava sıcaklığı ayar düğmesini kırmızı bölgeye getiriniz;

- fan hızını en az ikinci kademeye ayarlayınız;
- hava dağıtım düğmesini  konumuna ayarlayınız ve camlar buğulanmıyor ise  konumuna çeviriniz.

-  düğmesine basarak kompresörü çalıştırınız (led yanıyor).

HAYALANDIRMA

1) Orta ve yan hava yönliticilerini tamamen açınız.

2) Hava sıcaklığı ayar düğmesini istenilen sıcaklık derecesine ayarlayınız.

3) Fan kumanda düğmesi:

- istenilen hız kademesine ayarlayınız

- sistemin otomatik olarak çalışması için

AUTO konumuna ayarlayınız.

4) Hava dağıtım düğmesini  konumuna ayarlayınız.

5)  klima kompresörü düğmesine basınız (led yanıyor)

6) Soğutma işlemini hızlandırmak için hava dolaşım düğmesine basınız  (led yanıyor).

OTOMATİK KLİMA SİSTEMİ (mevcut ise)

HAVANIN OTOMOBİL İÇİNDE ÇEVİRİMİ

Düğme  pozisyonunda iken (led yanıyor), sadece içerideki havanın dolaşımı sağlar.

ÖNEMLİ Bu fonksiyon, özellikle dışarıda hava çok kirli olduğunda (sıkışık trafikte, tünelde vs.) faydalıdır. Bu işlemin, özellikle otomobilin kalabalık olması durumunda, uzun süreler için uygulanması tavsiye edilmez.

ÖNEMLİ Hava dolaşım fonksiyonunu soğuk veya yağmurlu havalarda kullanmayınız. Aksi takdirde camların buğulanması ihtimalini artırırsınız.

Otomatik klima sisteminin arızalanması

Eğer otomatik klima sistemini etkileyen anormal bir durum tespit edilirse, gösterge tablosunda **ERROR CLI** yazısı görülür.

Otomatik klima sistemi mümkün olan en uzun süre ile çalışmaya devam eder.

Sistem otomatik olarak çalışırken, birinci fan hızı kademesi seçildiğinde (fanı etkileyen herhangi bir arıza olması halinde): eğer bir sıcaklık sensörü arızalanır ise, hava yönelticiden çıkarılan istenilen hava sıcaklığı ayarlanır.

KUMANDA KOLLARI

SOL KUMANDA KOLU

Bu kumanda dış lambalar ve sinyal lambalarına kumanda eder.



Dış lambalar sadece kontak anahtarı **MAR** pozisyonunda iken yanar.

Dış lambalar yakıldığında, gösterge tablosu ve ön panele monte edilmiş olan çeşitli kumandaların ışıkları yanar.





şekil 45

Park lambaları şekil 45

Çentikli kolu **O** pozisyonundan  pozisyonuna çevirdiğinizde, park lambaları ve gösterge tablosu üzerindeki  ikaz lambası yanar.

Kısa hüzmeli farlar şekil 46

Çentikli kolu  pozisyonundan  pozisyonuna çevirdiğinizde, kısa farlar yanar.



şekil 46

KUMANDA KOLLARI

Uzun hüzmeli farlar şekil 47

Kumanda kolu  pozisyonunda iken ön nele doğru itildiğinde, uzun farlar yanar.

Gösterge tablosu üzerindeki  ikaz lambası yanar.

Kısa farlara geçmek için, kumanda kolunu direksiyon simidine doğru çekiniz.

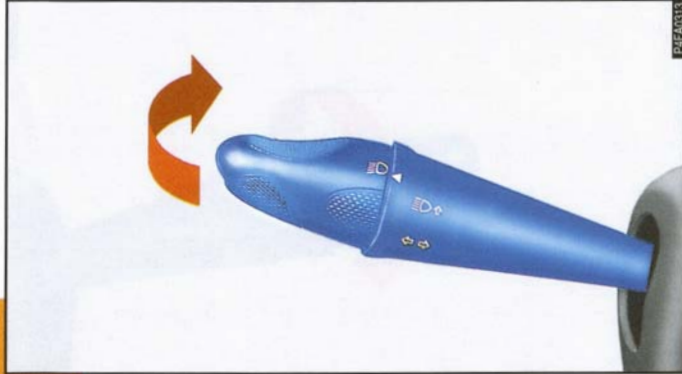

şekil 47

Selektör şekil 48

Kumanda kolunu direksiyon simidine doğru çekiniz (geçici pozisyon).



şekil 48

Sinyaller şekil 49

Sinyal vermek için, kumanda kolunu aşağıdaki şekillerde hareket ettiriniz:

yukarı - sağa sinyal

aşağı - sola sinyal

Gösterge tablosu üzerindeki ikaz \leftrightarrow lambası yanıp söner.

Otomobil dönüşünü tamamladıktan sonra, kumanda kolu otomatik olarak orta konumuna döner.

Şerit değiştirmek üzere olduğunuzu göstermek için kısa süreyle sinyal vermek istediğinizde, sinyal kolunu hafifçe aşağı veya yukarı hareket ettiriniz (**şekil 50**). Kumanda kolunu bıraktığınızda, kol yerine dönecektir.



şekil 49



şekil 50

KUMANDA KOLLARI

SAĞ KUMANDA KOLU

Bu kumanda cam yıkama/silme işlemlerine kumanda eder.

Ön cam yıkama/silme şekil 51 - 52

Bu fonksiyon sadece kontak anahtarı **MAR** pozisyonunda iken çalışır.

A - Ön cam sileceği çalışmıyor.

B - Çentikli **F** kolunun çevrilmesi ile ayarlanabilen fasılalı çalışma:

— = Yavaş

— = Orta

— = Orta hızlı

— = Hızlı

C - Sürekli yavaş çalışma.

D - Sürekli hızlı çalışma.

E - Geçici sürekli hızlı çalışma fonksiyonu (geçici konum): kumanda kolunu serbest bıraktığınızda **A** konumuna (**şekil 51**) döner ve ön cam silmeyi otomatik olarak durdurur.

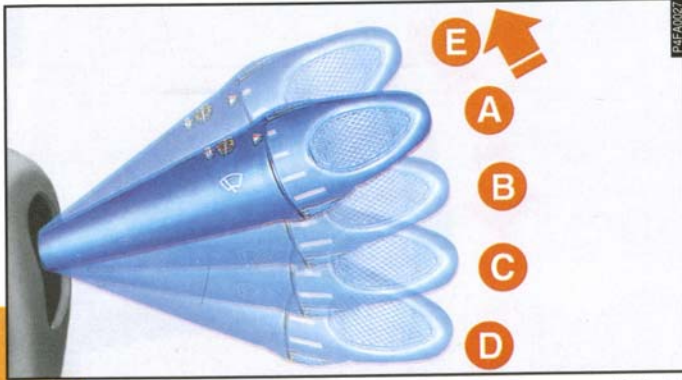

şekil 51

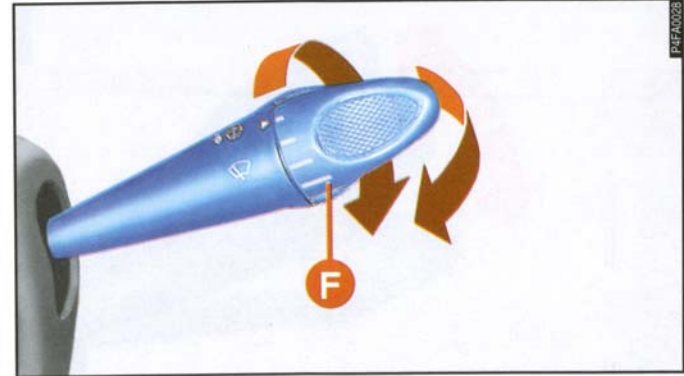

şekil 52

KUMANDALAR

Şekil 52 de görüldüğü gibi, kolu direksiyon simidine doğru çektiğinizde, cam yıkayıcısından ve mevcutsa **A** far yıkayıcısından (**şek. 53**) kısa veya uzun farlar yanarken su püskürtülür.

Eğer kolu 2 saniyeden daha uzun bir süre için çekerseniz, silecek sürekli olarak çalışmaya başlar. Kolu serbest bıraktığınızda, silecek üç kez daha silme işlemi yapar ve sonra durur ya da ayarlanan hız kademesinde çalışır.

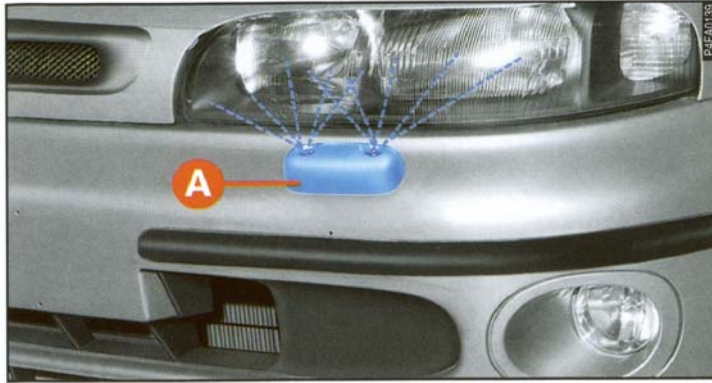

şekil 53

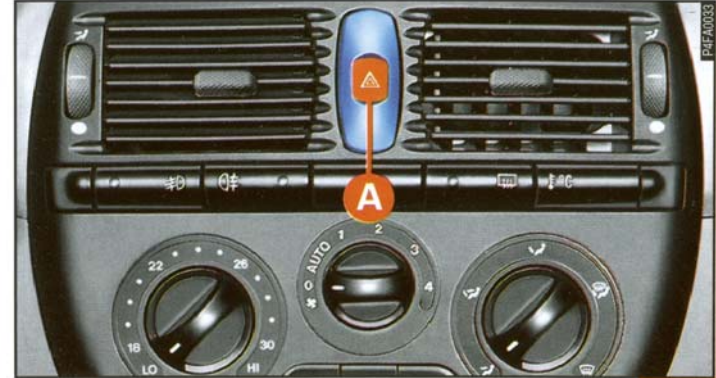

şekil 54

DÖRTLÜ FLAŞÖR ŞEKİL 54

A butonuna basıldığında, flaşör, kontak anahtarının pozisyonundan bağımsız olarak çalışır.

Flaşör çalışırken, buton üzerinde bulunan sembol yanıp söner.

Flaşörü kapatmak için, düğmeye tekrar basınız.

KUMANDALAR

KUMANDA BUTONLARI Őekil 55

Bu butonlar orta hava ynelticisinin altında yer alırlar.

Sadece kontak anahtarı **MAR** pozisyonunda iken alıřırlar.

Fonksiyon devrede ise ilgili buton üzerindeki led yanar. Fonksiyonu devre dıřı bırakmak iin, sadece butona tekrar basınız.

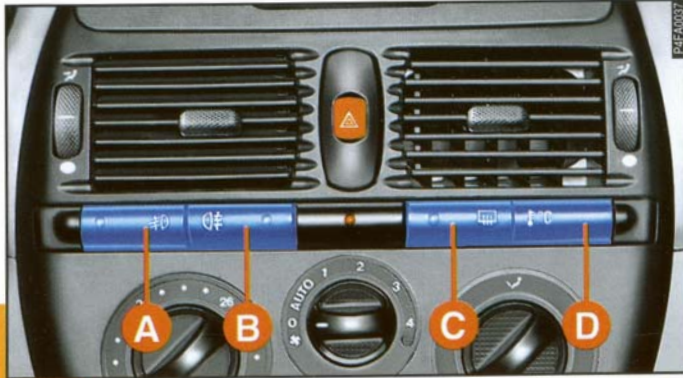

Őekil 55

n sis lambaları (mevcut ise)

A butonu: n sis lambaları, sadece dıř lambalar yanıyor ise yakılabilirler.

Arka sis lambaları

B butonu: arka sis lambaları, sadece kısa farlar veya n sis lambaları yanıyor ise yakılabilirler.

Arka cam rezistansı

C butonu: alıřma sresi otomatik kontrolldr.

D - kilometre sayacı zerinde dıř hava sıcaklıđını gstermek iin kullanılan buton (mevcut ise)

YAKIT KESME DÜĞMESİ **şekil 56**

Kaza durumunda yakıtın kesilmesini ve böylece motorun durdurulmasını sağlayan bir güvenlik sistemidir.

Hiç bir şekilde yakıt sızıntısı göremezseniz ve otomobil kullanılabilir durumda ise, yakıtın sisteme gelmesini sağlamak için **A** düğmesine basınız.

Kazadan sonra, akünün boşalmasını önlemek için, kontak anahtarını **STOP** pozisyonuna çeviriniz.

Eğer kaza sonrasında benzin kokusu duyar veya yakıt sisteminde sızıntı görürseniz, yangın tehlikesinden kaçınmak için düğmeye basmanız.



şekil 56

İÇ AKSESUARLAR

TORPİDO

Torpidoyu açmak için **A** kolunu (**şekil 57**) çekiniz.

Torpido bölümü açıldığında bir lamba ile aydınlatılır.



şekil 57

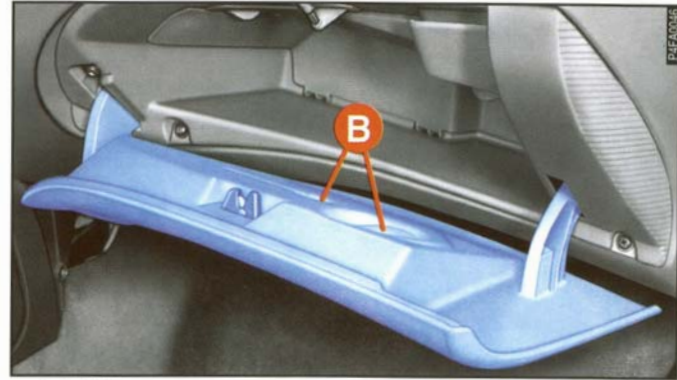

şekil 58

ÖN TAVAN LAMBASI **şekil 59**

A düğmesi, tavan lambasını yakar ve söndürür.

B düğmesi harita lambasını (mevcut ise) yakar ve söndürür.

Bu düğmelerin konumlarına göre, aşağıdaki durumlar oluşur:

- **A** düğmesi orta konumda iken kapılar açıldığında veya kapandığında; tavan lambası içinde yer alan **C** ve **D** lambaları yanar veya söner;

Kapılar kapatıldığı zaman, kontak anahtarının yerine kolayca takılabilmesi için tavan lambası 7 saniye daha yanar. Kapılar kapalı iken, kontak anahtarı **MAR** konumuna çevrildiğinde tavan lambaları söner;

- **A** düğmesi sol konumda iken, kapılar açıldığında; **C** ve **D** lambaları yanmaz;

- **A** düğmesi sağ konumda iken, kapılar açık olsun veya olmasın; **C** ve **D** lambaları yanar.

Tavan lambası yanmıyor iken, **B** düğmesi aşağıdaki lambaları ayrı ayrı yakar:

- düğme sol konumda iken, **C** lambası

- düğme sağ konumda iken, **D** lambası

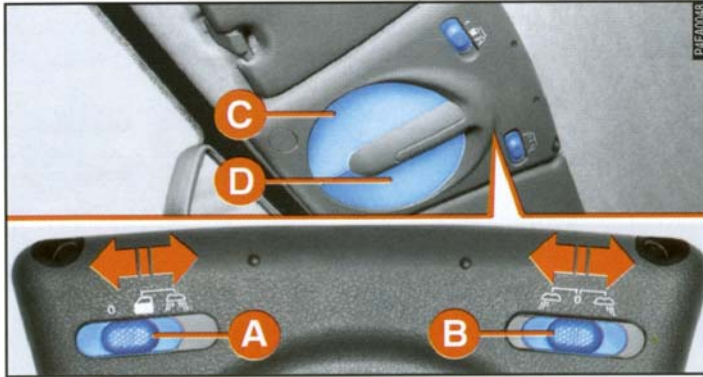

şekil 59

İÇ AKSESUARLAR

ÖNEMLİ Otomobilinizden çıkmadan önce, her iki düğmenin de orta konumda olduğundan emin olunuz. Bu şekilde, kapılar kapandığında tavan lambaları söner. Eğer kapılardan biri açık kalır ise; lamba yaklaşık 3 dakika sonra söner.

Lambaları tekrar yakmak için; diğer kapıyı açınız veya tam olarak kapanmamış olan kapıyı kapatınız ve açınız.

ARKA TAVAN LAMBASI (mevcut ise)

A düğmesinin (şekil 60) üç konumu mevcuttur:

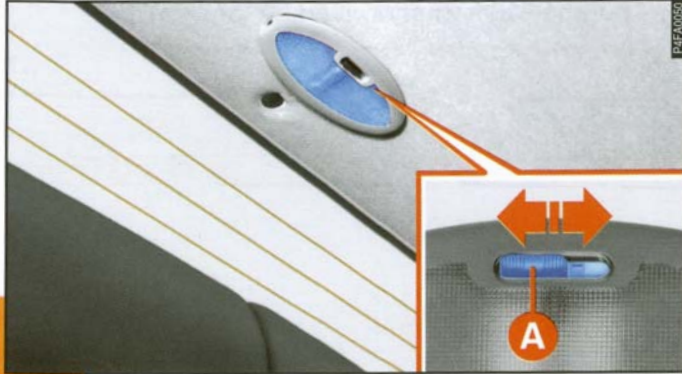

şekil 60

Lambanın çalışma şekli ön tavan lambasında olduğu gibidir (**A** düğmesi - şekil 59)

GÖSTERGE TABLOSUNUN PARLAKLIK AYARI (mevcut ise)

Gösterge tablosunun parlaklığını ayarlamak için, **A** düğmesini (şekil 61) çeviriniz.

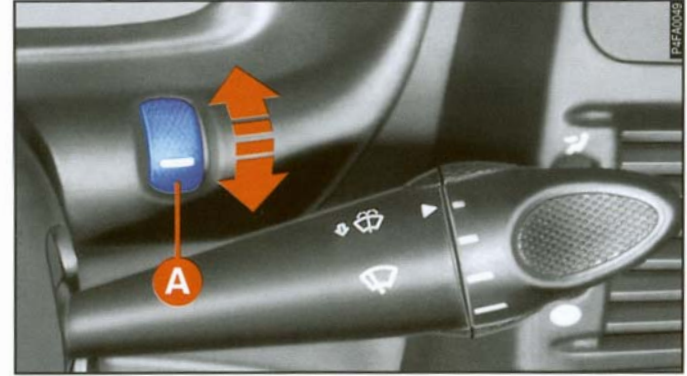

şekil 61

ÇAKMAK şekil 62 - 63

A kapağını, aşağı doğru iterek açınız; aynı anda kül tablası kapağı da açılacaktır.

Çakmak butonuna basınız; yaklaşık 15 saniye sonra, kullanıma hazır olarak ilk pozisyonuna atacaktır.



şekil 62

ÖNEMLİ Çakmağın basıldıktan sonra ilk pozisyonuna döndüğünden emin olunuz.



ÖNEMLİ Çakmak çok ısınır. Tutarken dikkatli olunuz ve yangın çıkması ve yanma ihtimaline karşı, çocuklar tarafından kullanılmasına izin vermeyiniz.

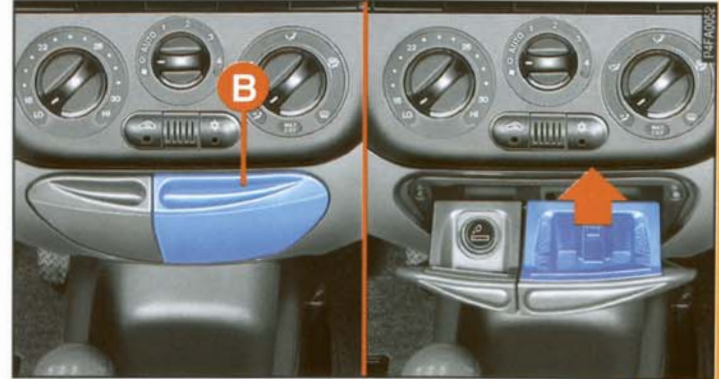

şekil 63

İÇ AKSESUARLAR

KÜL TABLASI

Ön koltuklar için şekil 63

Açmak için, **B** kapağını aşağı doğru itiniz. Kül tablası kapağını kapattığınızda, çakmak kapağı da kapanacaktır.

Kül tablası çıkartılabilir.

Arka koltuklar için şekil 64

A kapağını geriye doğru çekiniz.

A kül tablası çıkartılabilir.

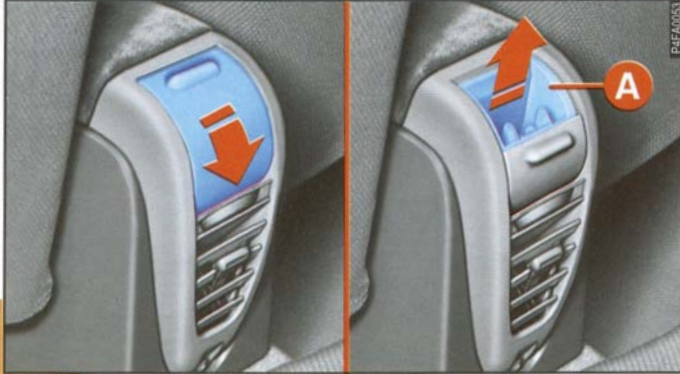

şekil 64

GÜNEŞ SİPERLİKLERİ

Dikiz aynasının her iki tarafına yerleştirilmişlerdir. Aşağı, yukarı veya **A** konumundan (şekil 65) ayrıldıktan sonra kendi etraflarında çevrilebilirler.

Sürücü tarafındaki güneşliğin arkasında bir döküman cebi ve yolcu tarafındaki güneşliğin arkasında da bir makyaj aynası bulunmaktadır.

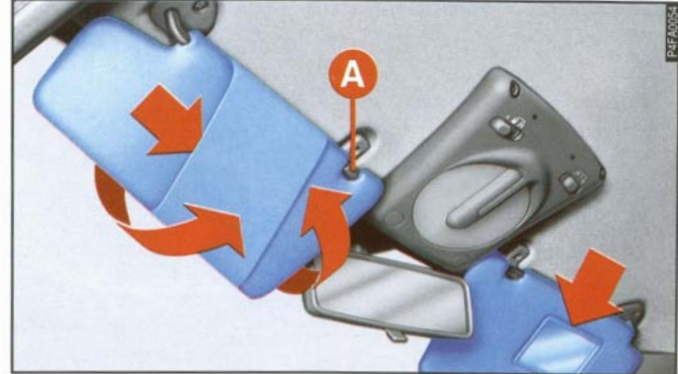

şekil 65

ORTA BÖLME şekil 66

Ön koltuklar arasında orta konsol üzerinde bulunan bu bölmeyi açmak için, kol dayanağı olarak kullanılan **A** kapağını yukarı kaldırınız.

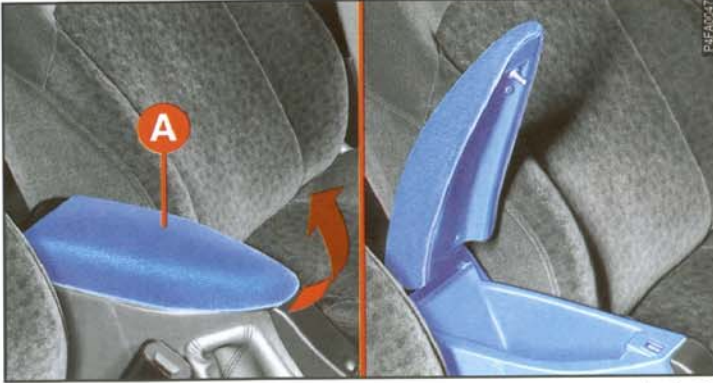

şekil 66

DÖKÜMAN CEBİ şekil 67

Yolcu tarafında orta konsolun yan tarafında yer alır.

Gazeteleri, haritaları vb. koymak için kullanılabilir.



şekil 67

TAVAN CAMI (mevcut ise)

Tavan camı elektrik kumandalıdır.

Sadece, kontak anahtarı **MAR** pozisyonunda iken kumanda edilir.

(Şekil 68) de görülen, tavan lambası kumanda ünitesi üzerinde yer alan **A** düğmesi, tavan camının açılmasına, kapanmasına, yükseltilmesine ve alçaltılmasına kumanda eder.

Düğmeyi serbest bıraktığınızda, tavan camı bulunduğu pozisyonda sabitlenir.

Açmak için: düğmeyi sağa hareket ettiriniz.

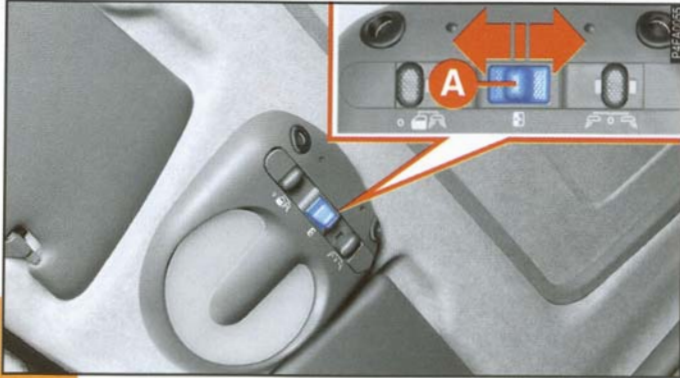

şekil 68

Tavan camını spoiler pozisyonunda açmak için: düğmeyi sola hareket ettiriniz. Bu işlem sadece tavan camı kapalı iken yapılabilir.

Kapatmak için: düğmeyi sola hareket ettiriniz; Tavan camı spoiler pozisyonunda iken kapatmak için; düğmeyi sağa doğru hareket ettiriniz.



Tavan camını, üzerinde kar ve buz varken açmayınız. Aksi takdirde, tavan camına zarar verebilirsiniz.



Tavan camının yanlış kullanılması tehlikeli olabilir. Tavan camını açıp-kapatırken, yolcuların direkt olarak tavan camından veya şahsi eşyalarının açma-kapama mekanizmasına sıkışması sonucu zarar görmeyeceklerinden emin olunuz.



Araçtan ayrılırken, tavan camının kazara açılmasını ve araç içinde bulunanlara zarar vermesini önlemek için kontak anahtarı araç üzerinde bırakılmamalıdır.

Tavan camı altına monte edilmiş, kayar bir güneş siperliği, güneş ışınlarının etkisini azaltır. Bu siperlik özel tutma yerinden tutularak karşı tarafa veya geriye manuel olarak kaydırılabilir. Güneş siperliği, tavan camı açıldığında, tavan camı ile birlikte geriye kayar ve tavan camının tamamen açılması durumunda, tavan paneli içine itilir. Tavan camı kapatıldığında, güneş siperliği kısmen dışarı çıkar ve böylece tutma yeri kolayca tutulabilir.

Eğer tavan camında herhangi bir elektrik arızası mevcut ise, tavan lambası kapaklarını çıkartınız, bağlantı vidalarını sökünüz ve tavan lambasını çıkartınız.

Tavan lambası ünitesi içine, (şekil 69) da görülen bir **A** anahtarı yerleştirilmiştir. Bu anahtarı **B** yuvasına takınız ve daha önce anlatılan işlemleri manuel olarak yapmak için anahtarı çeviriniz.

Tavan camı tamamen açık iken, "klik" sesini duyana kadar anahtarı yarım tur geriye doğru çeviriniz. Daha sonra anahtarı çıkartınız.

ÖNEMLİ Tavan camı, kontak anahtarı kapı kilidine takılarak da kapatılabilir. Bir sonraki sayfada "Merkezi cam kumanda sistemi" (mevcut ise) başlıklı paragrafa bakınız.

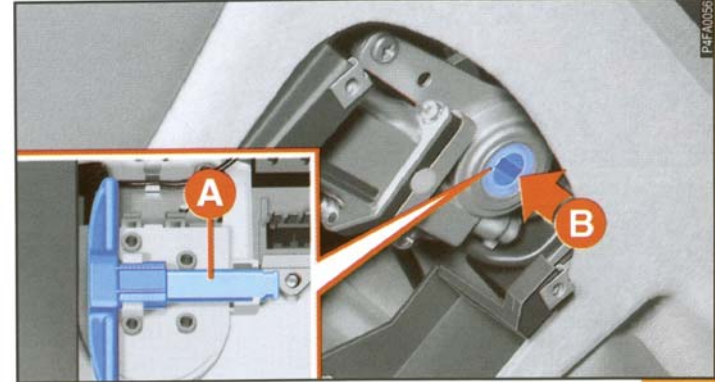

şekil 69

KAPILAR

YAN KAPILAR

Merkezi açma sistemi

Anahtarı **1** konumuna (şekil 70) çevirdiğinizde, bütün kapı kilitleri otomatik olarak açılır.

Kilitler açıldıktan sonra, kapı kolunu çekiniz.

Merkezi kilitleme sistemi

Kapılar kapatıldıktan sonra, anahtarı **2** konumuna (şekil 70) çeviriniz, bütün kapılar otomatik olarak kilitlenir.

Merkezi cam açma-kapama sistemi (mevcut ise)

Eğer anahtar en az **2** saniye süre ile **2** konumuna çevrilmiş olarak tutulur ise; açık olan tüm camlar ve tavan camı otomatik olarak kapanır. Anahtar çıkartıldığında işlem sona erer.

Eğer anahtar en az **2** saniye süre ile **1** konumuna çevrilmiş olarak tutulur ise; tüm camlar otomatik olarak açılır. Anahtar serbest bırakıldığında işlem sona erer. Bu fonksiyon araç güneş altında ve içi sıcak iken, araca binmeden önce kullanılabilir.

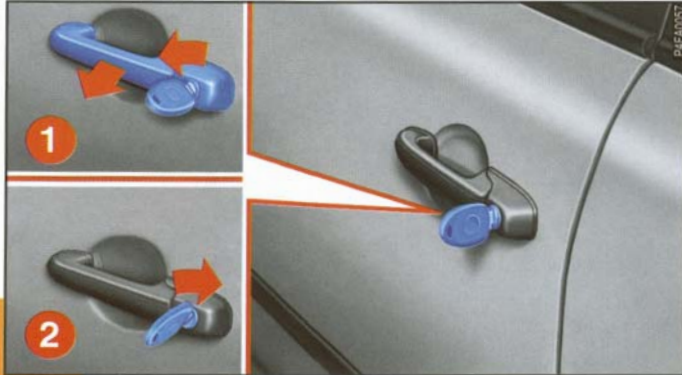

şekil 70

Ön kapıların içeriden açılması, kapanması ve kilitlemesi

Açmak için, ön kapı üzerindeki **A** kapı iç açma kolunu (şekil 71) çekiniz. Eğer kapı kilitli ise, kapı iç açma kolunu çekmeden önce **B** kilit butonunu yukarı kaldırınız.

Kilitlemek için, kapılar kapalı iken ön kapılar üzerindeki **B** kilit butonlarından birini aşağı basırtınız.



şekil 71

Arka kapıların içeriden açılması, kapanması ve kilitlemesi

Açmak için, **A** çocuk emniyet kilitlerinin (şekil 73) kilitli olmadığından emin olunuz. **A** kilit butonunu (şekil 72) yukarı kaldırınız ve kapı iç açma kolunu çekiniz.

Kapıyı kapatmak ve kilitlemek için, **A** kilit butonunu aşağı bastırınız. Bu işlem kapı kapatılmadan önce de yapılabilir.

Arka kapı üzerindeki butonlar yukarı çekildiğinde veya aşağı basıldığında, ilgili kapı kilitletir veya kilidi açılır.



şekil 72

KAPILAR

Eğer kapılardan herhangi biri tam olarak kapanmamış ise, bu durum gösterge tablosu üzerinde yer alan ikaz paneli (mevcut ise) üzerindeki ilgili kapının ikaz ışığının yanması ile belirtilir.

ÖNEMLİ Çocuk emniyet kilitleri kapalı iken, kapılar içeriden açılmaz.

ÖNEMLİ Eğer kapılardan biri iyi kapatılmamış ise veya sistemde bir arıza var ise, merkezi kilitleme sistemi çalışmaz ve bir kaç denemeden sonra, sistem 30 saniye kadar durur. Kapılar bu 30 saniye içinde, elektrikli kilitleme sistemi tekrar devreye girmeden elle kilitlenebilir veya açılabilir. 30 saniye sonra, kontrol mekanizması bir kez daha yeni komutlar için hazır olacaktır.

Arıza sebebi giderilirse, sistem tekrar düzgün olarak çalışmaya başlar. Aksi takdirde bir kez daha devreden çıkar.

ÇOCUK EMNİYET KİLİDİ

Bu kilit arka kapıların içeriden açılmasını önler.

Kontak anahtarının ucunu **A** deliğine (**şekil 73**) sokunuz ve parçayı aşağıdaki konumlara hareket ettiriniz:

emniyet kilidini kilitlemek için **1** konumuna
kilidi serbest bırakmak için **2** konumuna.

Kapılar elektrik kumandalı olarak açılıp kapatılırsa da çocuk emniyet kilidi açılmaz.

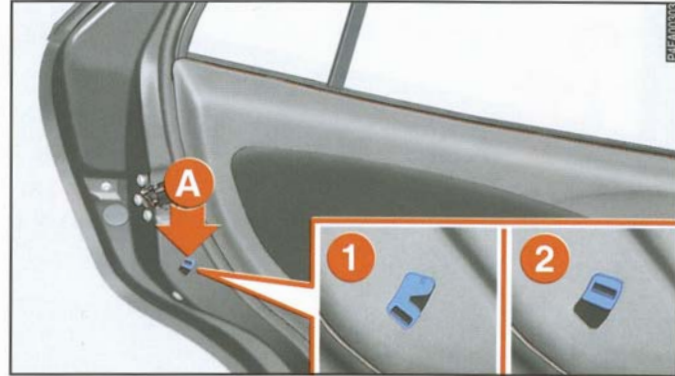

şekil 73



Araçta çocuk bulunduğu zaman bu tertibat daima kullanılmalıdır.

ELEKTRİK KUMANDALI CAMLAR

(mevcut ise) **şekil 74**

Ön taraftaki cam kumanda düğmeleri

Elektrik kumandalı camlara, sürücü tarafındaki kapı kolu üzerinde yer alan beş buton tarafından kumanda edilir. Bunlar kontak anahtarı **MAR** pozisyonunda iken çalışırlar:

- A** - ön sol cam
- B** - ön sağ cam
- C** - arka sol cam
- D** - arka sağ cam

E - arka kapı camlarının elektrikli kumanda sisteminin devreye alınması/devre dışı bırakılması (devre dışı bırakıldığında arka cam kumanda düğmeleri üzerindeki sembollerin ışığı söner).

Camı açmak için düğmeye basınız.

Camı kapatmak için düğmeyi çekiniz.

Butonlara yaklaşık bir saniye kadar basıldığında, sürücü tarafındaki cam otomatik olarak açılır veya kapanır. Fakat yolcu tarafındaki cam ve arka camlar sadece otomatik olarak açılabilir.

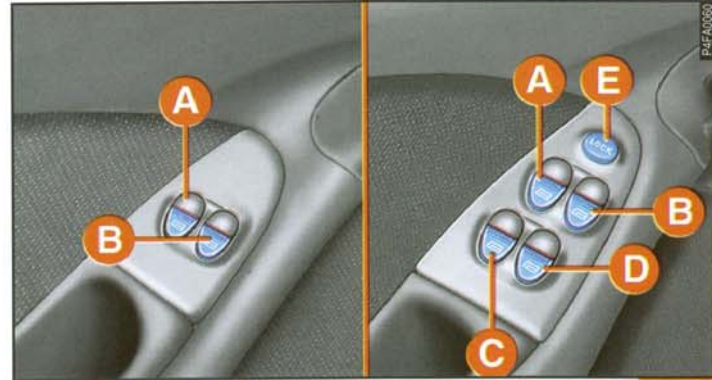

şekil 74

KAPILAR

Butona tekrar basıldığında cam durur.

Yolcu tarafındaki kapı kolu üzerine de bu cama kumanda eden bir düğme yerleştirilmiştir.

Arka taraftaki cam kumanda düğmeleri şekil 75

Her iki arka kapı kolu üzerinde de bulunduğu kapıdaki cama kumanda eden düğmeler mevcuttur.



şekil 75

Merkezi cam kumanda sistemi (mevcut ise)

Bu sistemi çalıştırmak için, bu bölümde yer alan "Merkezi cam açma/kapama" başlıklı paragrafa bakınız.



Elektrikli camların uygun bir şekilde kullanılmaması tehlikeli olabilir. Camları kapatmadan önce yolcuların camlardan uzak olduklarından emin olunuz. Otomobilinizden indiğinizde, elektrik kumandalı camların kaza ile çalıştırılmasını ve otomobilde kalanlar için tehlike oluşturmasını önlemek için, anahtarlarınızı daima yanınıza alınız.

BAGAJ

Manuel kumandalar şekil 76

Camları açmak/kapatmak için manuel kumanda kollarını kullanınız.

BAGAJIN AÇILMASI VE KAPANMASI

Bagajı dışarıdan açmak için, kontak anahtarını kullanarak kilidi açınız (şekil 77).

Bagajı içeriden açmak için, sürücü tarafında bulunan **A** kolunu çekiniz (şekil 78).

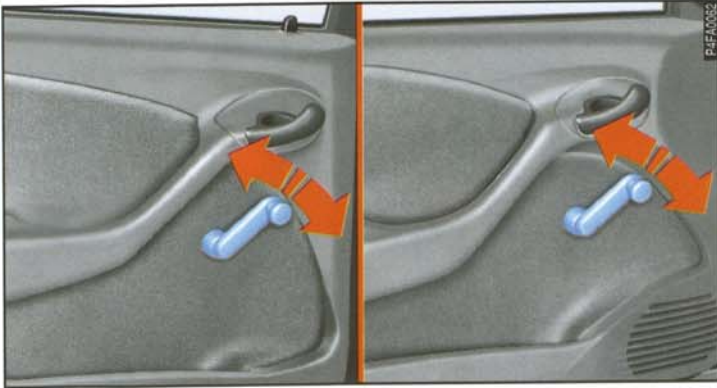

şekil 76

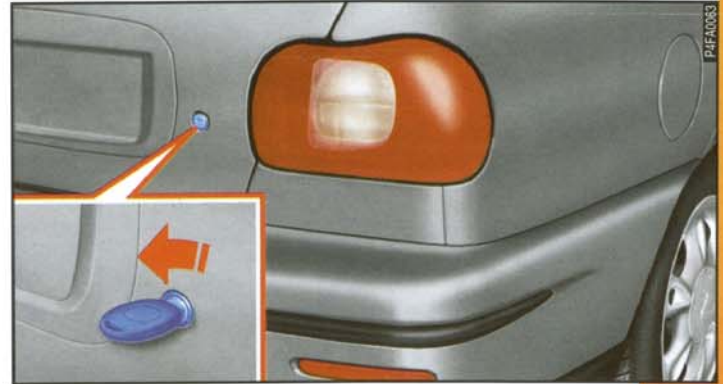

şekil 77

BAGAJ

Eğer araçta ikaz paneli mevcut ise, bagaj tam olarak kapanmadığı zaman ilgili ikaz ışığı yanar.



şekil 78

YÜKÜN BAĞLANMASI şekil 79

Bagaj bölümü içinde köşelerde yer alan kancalar; yükün güvenli bir şekilde bağlanmasını sağlamak amacı ile, ağların ve iplerin tutturulması için kullanılır.

Esnek **A** kayışları (her iki tarafta da bir adet); takımların, ilk yardım çantasının, reflektörlerin vb. bağlanması için monte edilmiştir.

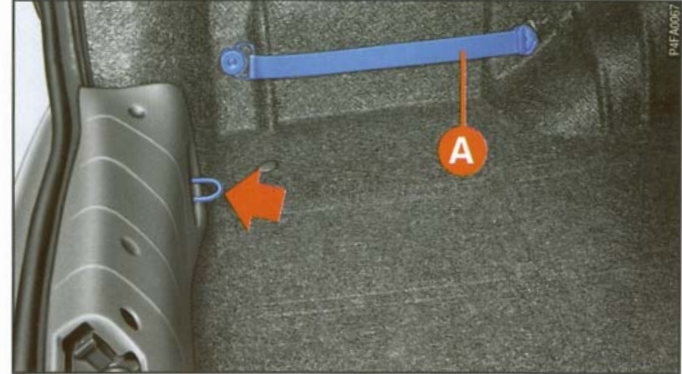

şekil 79



Bagaj bölümünü kullanırken, taşıdığınız yükün ağırlığının izin verileden fazla olmadığından emin olunuz ("Teknik Özellikler" bölümüne bakınız). Ayrıca bagaj bölümündeki eşyaların, ani fren yapmanız halinde öne doğru gelerek yolcuları incitmemesi için, düzgün bir şekilde yerleştirildiğinden emin olunuz.

ÖNEMLİ Bagajda yük ile geze yolculuk yaparken, kısa farların yüksekliğinin ayarlanması gerekir (bu bölümdeki "Farlar" kısmına bakınız). Far ayar tertibatının doğru olarak görevini yapması için, taşınan yükün ağırlığının verilen değerleri geçmediğinden emin olunuz.



Güvenli bir şekilde bağlanmamış ağır yükler, bir kaza olması halinde yolcuları ciddi şekilde yaralayabilir.

YÜKLEME ALANININ GENİŞLETİLMESİ

Tek parça olmayan arka koltuklar (mevcut ise)

Bagaj bölümü, arka koltuğun bir bölümünün veya tamamının yatırılması ile uzatılabilir.

1) Arka koltuk başlıklarını (mevcut ise) tamamen indiriniz.

2) Arka koltuklardan birinin minderini, **A** tutamağını (şekil 80) çekerek aşağı doğru 90°C yatırınız.

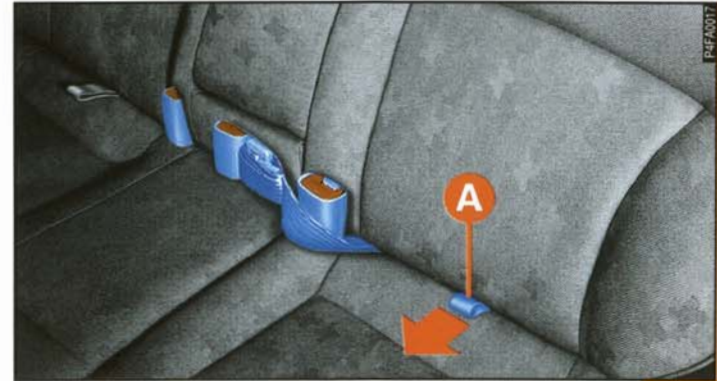

şekil 80

BAGAJ

3) **B** tutamağını (şekil 81) yukarı doğru çekerek koltuk arkalığını serbest bırakınız.

4) Bagaj tabanı ile aynı seviyede yükleme alanı elde etmek için koltuk arkalığını öne doğru yatırınız (şekil 81).

Mevcut alanı maksimum şekilde kullanmak için diğer koltuğu da aynı şekilde yatırınız.

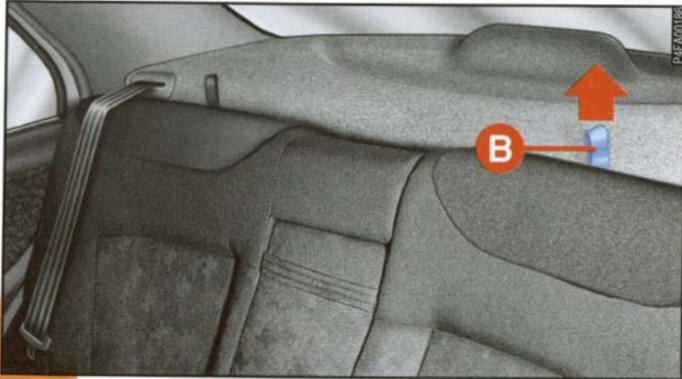

şekil 81



şekil 82

KAYAK TAŞIMA BÖLÜMÜ (mevcut ise)

Bu bölüm uzun yüklerin (örneğin kayaklar) taşınması için kullanılır.

1) **A** kol dayanağını (şekil 83) indiriniz.

2) **C** kapağını serbest bırakmak için **B** tutamağına bastırınız ve kapağı kol dayanağının üzerine yatırınız.

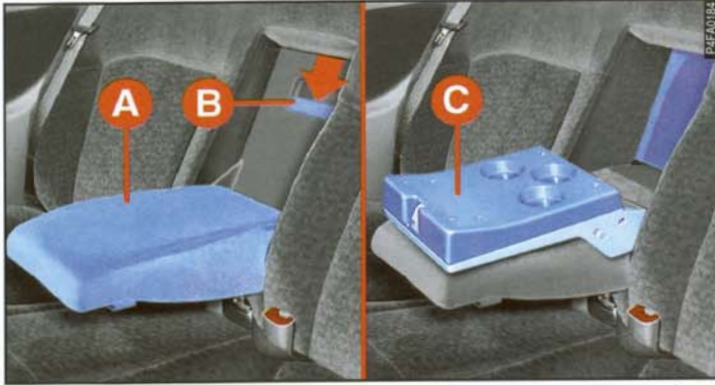

şekil 83

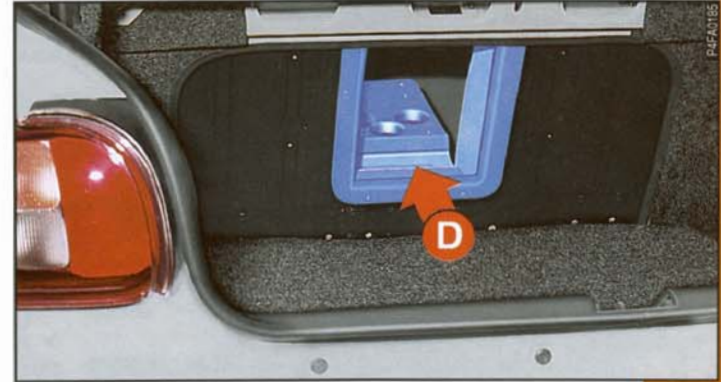

şekil 84

MOTOR KAPUTU

Motor kaputunu açmak için:

- 1) **A** kolunu (şekil 85) çekiniz.
- 2) **A** kolunu (şekil 86) yukarı kaldırınız.

3) Motor kaputunu ortasından tutarak kaldırı-
nız ve **B** destek çubuğunu (şekil 87) tutucusun-
dan çıkartınız.

4) Destek çubuğunun ucunu, motor kaputun-
daki **A** yuvasına yerleştiriniz.



ÖNEMLİ Eğer destek çubuğu uygun
şekilde yerleştirilmemiş ise, motor kapu-
tu sert bir şekilde düşebilir.



şekil 85



şekil 86

Motor kaputunu kapatmak için:

1) Bir elinizle motor kaputunu kaldırınız ve diğer elinizle **A** çubuğunu (**şekil 87**) **B** yuvasından çıkartıp, tutucusuna yerleştiriniz.

2) Kaputu motor bölümüne yaklaşık 20 cm mesafe kalana kadar indiriniz..

3) Kaputu serbest bırakınız. Kaput otomatik olarak kilitlenir.



Yolculuk esnasında açılmasını önlemek için, kaputun iyice kapandığından emin olunuz.

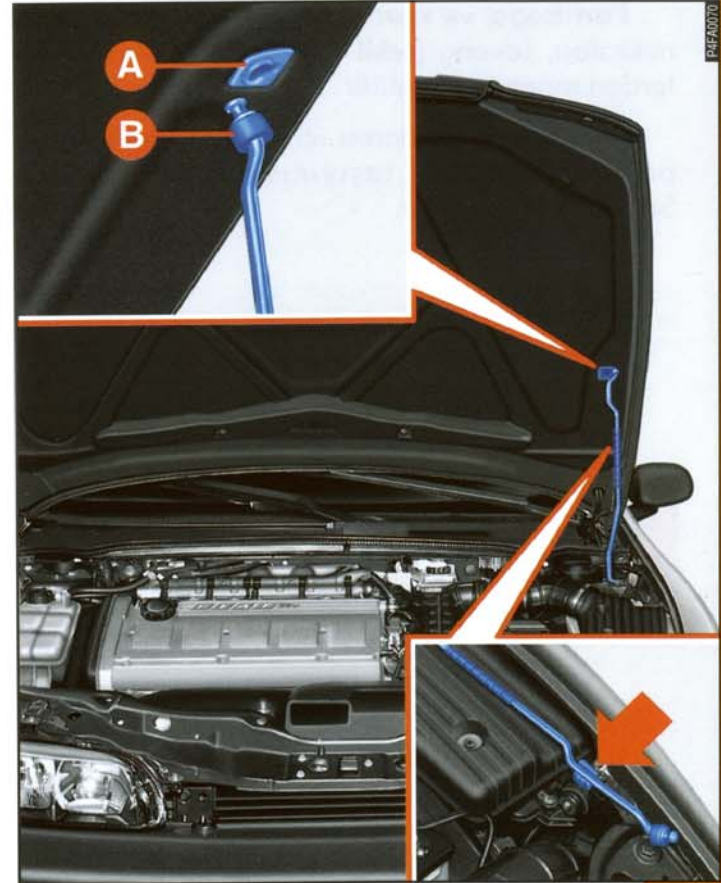

şekil 87

PORT BAGAJ VE KAYAK TAŞIYICI

Port bagaj ve kayak taşıyıcısının ön bağlantı noktaları, tavana (şekil 88) de gösterilen noktalardan monte edilmelidir.

Özellikle Fiat Marea için dizayn edilmiş bir port bagaj/kayak taşıyıcısı, Fiat Aksesuar Serisi'nde mevcuttur.



Bir kaç km gittikten sonra, bağlantı yerlerindeki civataların tam olarak sıkılmış durumda olup olmadığını kontrol ediniz.



Portbagajı, kesinlikle izin verilenden daha fazla yüklemeyiniz ("Teknik Özellikler Bölümü" ne bakınız).



şekil 88

FARLAR

FARLARIN DOĐRU OLARAK AYARLANMASI

ÖNEMLİ Farların doğru olarak ayarlanması sadece sürücü için değil, yolu kullanan diğer kişiler için de, konfor ve güvenlik açısından çok önemlidir. Bu özel bir kanunla da belirlenmiştir. Sizin ve diğer sürücülerin, farlar yanıyor iken en iyi görüş şartlarında seyahat edebilmesi için, farlar uygun olarak ayarlanmalıdır.

Farlarınızı bir **Tofaş-Fiat** servisinde kontrol ettirip, gerekiyor ise ayarlarını yaptırınız.

FARLARIN EĐİMİNİN AYARI

Otomobil yüklendiğinde, geriye doğru eğimli durur. Bu far yüksekliğinin artması demektir. Bu durumda, farların doğru pozisyonda ayarlanmaları gerekir.

Otomobilde ön panel üzerinde yer alan elektrikli bir **A** ayar düğmesi mevcuttur (**şekil 89**):

0 pozisyonu - ön koltukta bir veya iki kişi.

1 pozisyonu - beş kişi

2 pozisyonu - beş kişi + bagajda maksimum 100 kg ağırlığında yük

3 pozisyonu - sürücü + sadece bagaja yerleştirilmiş maksimum 250 kg ağırlığa kadar yük

ÖNEMLİ Far ayar düğmesinin fonksiyonunu doğru olarak yapabilmesi için, bagajda taşınan yükün belirtilen maksimum değerleri geçmemesi gerekir.



şekil 89

FARLAR



Taşıdığınız yükü her değiştirdiğinizde, far ayarlarını kontrol ediniz.

ÖN SİS LAMBALARININ AYARLANMASI (mevcut ise)

Bu işlemi, bir **Tofaş-Fiat** servisinde yaptırınız.

ABS (mevcut ise)

ABS (anti-blokaj fren sistemi) otomobilin klasik fren sistemine monte edilmiştir. Bu sistem tekerleklerin kilitlenmesini önler ve aşağıdaki avantajları sağlar:

- frenleme esnasında daha iyi kontrol ve stabilite
- her tekerleğin yol tutuşunun en iyi dereceye ulaşması.

Bir elektronik kontrol ünitesi her tekerleğin gönderdiği sinyalleri alır ve kilitlenmek üzere olan tekerlekleri belirler. Bu bilgi elektro-hidrolik kontrol ünitesine kumanda ederek, tekerleklerin kilitlenmesini önlemek için; frenleme kontrol silindirlerinin üzerindeki basıncı azaltır, sabit tutar veya artırır.

Sürücü, fren pedalındaki tepkimelerden ABS sisteminin devrede olduğunu anlar.

Bu son derece normaldir ve sistemin devrede olduğunu belirtir.

Arıza durumunda, sistem otomatik olarak devreden çıkar ve sadece klasik frenler görevini yapmaya devam eder. Bu durum oluştuğunda, gösterge tablosu üzerinde (ABS) ikaz lambası yanar.

ÖNEMLİ Fiat Marea'nın ABS sistemi olan modellerinde, sadece üreticinin onayladığı tipte jantlar ve fren balataları kullanılabilir.



ABS fren sistemi, özellikle ıslak, buzlu ve karlı yollarda dikkatsiz kullanımdan doğacak hataları telafi etmez.

HAVA YASTIĞI (mevcut ise)

TANIMLAMA VE ÇALIŞMA ŞEKLİ

Hava yastığı burun buruna çarpışma halinde devreye giren bir güvenlik sistemidir. Sadece sürücü veya sürücü ve ön koltukta bulunan yolcu için monte edilebilir.

Sistem, sürücü tarafında direksiyon simidinin merkezinde, yolcu tarafında ise ön panel içinde yer alan özel bölmelere yerleştirilmiş derhal şişebilen bir yastıktan oluşur.

Özel sensörün etkileneceği derecede süratin kesilmesine sebep olan bir çarpışma durumunda; mekanizma devreye girer ve yastık derhal şişerek, sürücü veya yolcunun vücudu ile yaralanmaya sebep olabilecek bölümler arasında bir engel teşkil eder (**şekil 90**).

Hava yastığı olaydan sonra hemen iner.

Hava yastığı şişerken, dışarı sıcaklık ve az miktarda toz şeklinde bir madde çıkmasına sebep olur. Bu zararlı olmayıp bir yangının başlangıcına işaret etmez. Hava yastığının yüzeyi ve otomobilin içi toz gibi bir tabaka ile kaplanabilir. Bu toz cildi ve gözleri tahriş edebilir. Eğer bu toza maruz kalırsanız, derhal yumuşak bir sabun ile yıkayınız.

HAVA YASTIĞI (mevcut ise)

Hava yastığı sisteminin etkinliği, sürekli olarak bir elektronik kontrol ünitesi tarafından gözlemlenir.

Herhangi bir arıza durumunda  ikaz lambası yanar.

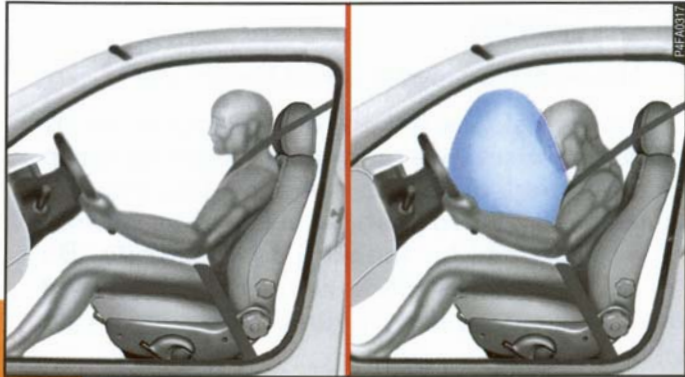

Hava yastığı emniyet kemerlerinin yerine geçmez, fakat onların etkisini artırır. Ayrıca düşük hızlarda burun buruna çarpışma, yandan çarpışma ve arkadan çarpışma halinde veya otomobilin takla atması durumunda, yolcular sadece emniyet kemerleri ile korunurlar. Bu sebeple emniyet kemerlerinin daima bağlanması gerekir.



Kontak anahtarı MAR pozisyonuna çevildiğinde,  ikaz lambası yanar, fakat yaklaşık 4 saniye sonra sönmesi gerekir. Eğer lamba yanmazsa veya sürekli yanık kalırsa, ya da otomobil hareket halinde iken yanarsa; derhal durup otomobilinizi bir Tofaş-Fiat servisine gösteriniz.



Direksiyon simidi üzerine veya yolcu tarafında hava yastığının yerleştirildiği bölüm üzerine etiket veya başka maddeler yapıştırmayınız. Kucağınızda veya önünüzde göğüs hizasında bir şey taşıyarak, ya da ağızınızda pipo, kalem gibi nesnelere varken yolculuk yapmayınız. Bir kaza halinde, hava yastığının şişmesi sonucu ciddi olarak yaralanabilirsiniz.



Burun buruna çarpışma durumunda, hava yastığının serbestçe şişebilmesini sağlamak ve kendinizi ciddi şekilde yaralanmaktan korumak için, otomobilinizi daima her iki elinizle direksiyon simidinden tutarak kullanınız. Otomobilinizi direksiyon simidine doğru eğilerek değil, dik bir şekilde sırtınızı koltuğa yaslayarak oturup kullanınız.



ÇİDDİ TEHLİKE Eğer yolcu tarafında hava yastığı mevcut ise, çocuk emniyet koltuğunu arkaya bakar şekilde ön yolcu koltuğuna yerleştirmeyiniz.

ÖNEMLİ Eğer çocuk emniyet koltukları ön tarafa bakar şekilde yerleştirilecek ise, arka koltuğu kullanmanız tavsiye edilir. Eğer ön koltuğu kullanmak zorunda iseniz, otomobilin ön koltuğunun mümkün olduğu kadar arkaya kaydırılmış olduğundan emin olunuz.

Bununla birlikte, çocuk emniyet koltuğu, tercihen çarpışma durumunda en emniyetli yer olan ön yolcu koltuğunun arkasına yerleştirilmelidir.

Hava yastığının kontrol ünitesi ile ateşleme sisteminin, emniyet kemeri ön gergi tertibatının ve de sürücü hava yastığı spiral tesisatının kullanım süreleri torpido kapağının içindeki etikette gösterilmiştir. Son kullanma tarihi yaklaştığında bunların kontrol edilmesi ve değiştirilmeleri için **Tofaş-Fiat** yetkili servisine müracaat edilmelidir.

HAVA YASTIĞI (mevcut ise)



Otomobil çalınır veya herhangi biri otomobili çalmaya teşebbüs ederse, ya da otomobil sel basmasına veya tahrip edici hareketlere maruz kalırsa, hava yastığı sistemini bir Tofaş- Fiat servisinde kontrol ettiriniz.

ÖNEMLİ Hava yastığının devreye girdiği bir kazadan sonra, hava yastığı sisteminin, emniyet kemerlerinin, ön gerdiricinin ve mevcut ise çocuk koltuğunun değiştirilmesi için, otomobilinizi bir **Tofaş-Fiat** servisine götürünüz.

Hava yastığının tüm kontrol, tamir ve değiştirme işlemleri **Tofaş- Fiat** servislerinde yapılmalıdır.

Otomobiliniz hurdaya çıktığında, öncelikle hava yastığını bir **Tofaş-Fiat** servisinde devreden çıkarttırınız.

Otomobilinizi satar veya herhangi bir şekilde elden çıkarttırsanız, yeni sahibinin hava yastığının nasıl kullanıldığını ve yukarıdaki talimatları bilmesi ve kullanıcı el kitabını temin etmesi gereklidir.

SES SİSTEMİ AD 185M MODELİ

Fiat Marea'nın üzerine sabit olarak monte edilmiş olan ses sistemi, özellikle ön panelin görünümüne uyum sağlayacak şekilde dizayn edilmiştir. Ses sistemi aşağıdaki fonksiyonlara sahiptir:

• RADYO BÖLÜMÜ

- FM/FM-RDS (EON)/MW/ LW bantları

- Trafik programı (TP) ve Güçlendirilmiş diğer yayın istasyonları şebekesi (EON) fonksiyonlarını içeren Radyo Data Sistemi (RDS)

- Otomatik/manuel istasyon ayarı

- 30 istasyonun manuel kaydı: 5 adet FM bandında, 15 adet FM-RDS bandında (5 adet FM-RDS1 de, 5 adet FM-RDS2 ve 5 adet FM-RDS3 de), 5 adet MW bandında ve 5 adet LW bandında

- FM-RDS1, FM-RDS2 ve FM-RDS3 bandlarında 5 adet istasyonunun güçlü sinyaller ile otomatik kaydı (AUTOSTORE fonksiyonu)

- Manuel ve otomatik DX fonksiyonu (Distant- uzak): radyo istasyonlarının aranmasında gelişmiş duyarlılık

• TEYP BÖLÜMÜ

- Kasedin diğer tarafının otomatik olarak çalınması

- Hızlı ileri ve geri sarma

• SAAT BÖLÜMÜ

- Saat/dakika ayarı

- Radyo veya saat önceliğinin seçilmesi

TAVSİYELER

Yol güvenliği

Otomobili kullanmadan önce, teybin çeşitli fonksiyonlarının (istasyonların kaydedilmesi gibi) nasıl kullanıldığını öğrenmelisiniz.

Ses çok açık iken otomobil kullanırsanız, hem kendi hayatınızı, hem de diğer insanların hayatını tehlikeye atarsınız. Sesi, otomobilin dışından gelen sesleri (kornalar, ambulans/polis sirenleri gibi) duyabileceğiniz şekilde ayarlamanız gerekir

Radyo yayınlarının alınması

Radyo yayınlarının alınması, otomobil hareket halinde iken her zaman değişebilir. Özellikle dinlediğiniz istasyonun vericisinden çok uzakta olmanız halinde, yayınlar; dağlar, binalar veya köprüler tarafından etkilenebilir.





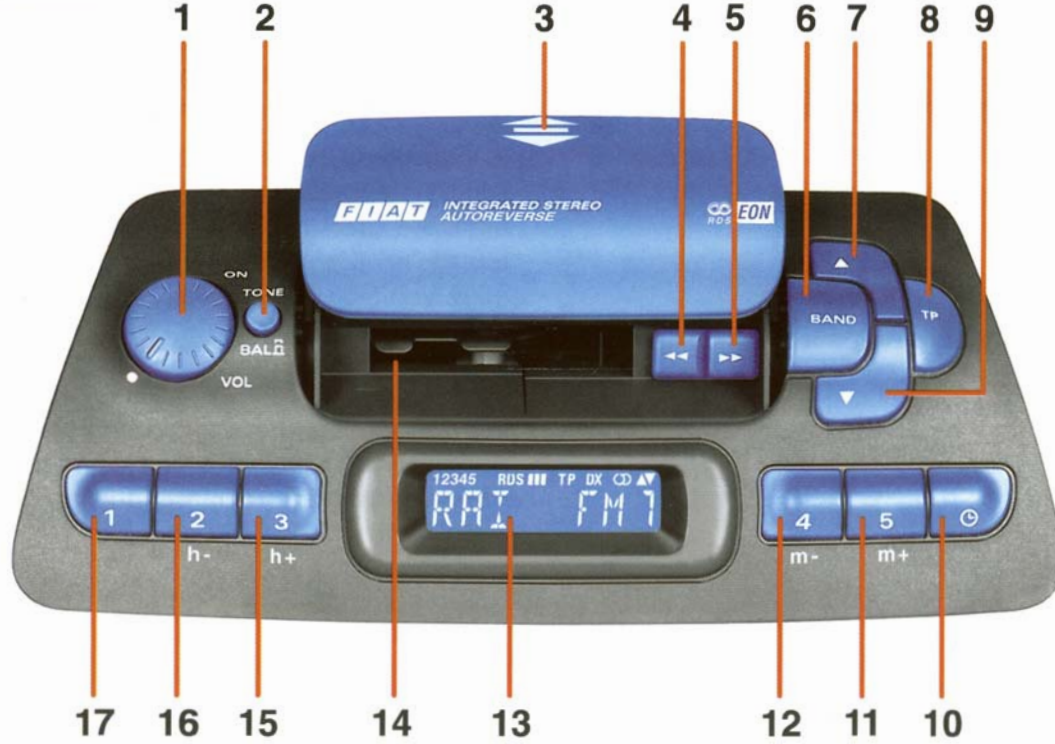

SES SİSTEMİ AD 185M MODELİ

KUMANDALAR



P4FA0175

Kumandalar ile ilgili açıklamalar şekil 91

1. **ON / VOL** Açık/kapalı - ses ayarı
2. **TONE/BAL** Ton/balans
3.  Kaset bölümünü kapatmak ve açmak için basılacak nokta. Sembolünün üzerine aşağı doğru basınız.
4.  Kasedi hızlı geri sarma
5.  Kasedi hızlı ileri sarma. Eğer 4 butonu ile birlikte hafifçe basılır ise; kasedin yönünü değiştirir. Eğer 4 butonu ile birlikte kuvvetli olarak basılır ise; kasedi dışarı çıkartır.
6. **BAND** Fonksiyon seçimi
 - 1) Radyo bandının seçimi
 - 2) FM-RDS1, FM-RDS2 veya FM-RDS3 bantlarında otomatik istasyon kaydetme
7.  Fonksiyon seçimi
 - 1) Otomatik ileri doğru ayar
 - 2) Maksimum tarama hassasiyeti (DX fonksiyonu)
 - 3) Manuel ayar
8. **TP** Trafik ile ilgili bilgilerin verildiği kanalı seçme butonu
9.  Fonksiyon butonu:
 - 1) Otomatik geri doğru ayar
 - 2) Maksimum tarama hassasiyeti (DX fonksiyonu)
 - 3) Manuel ayar
10.  Fonksiyon seçimi:
 - 1) Saat/Radyo veya kaset fonksiyonu ekran üzerinde değişir
 - 2) Saatin ayarlanması
11.  5 no. lu istasyon kayıt/çalma butonu - dakikaları ileri doğru ayarlar.

SES SİSTEMİ

12. 4 4 no. lu istasyon kayıt/çalma butonu-dakikaları geri doğru ayarlanır.
- 13 Ekran
- 14 Kaset bölümü
15. 3 3 no. lu istasyon kayıt/çalma butonu-saatler ileri doğru ayarlar.
16. 2 2 no. lu istasyon kayıt/çalma butonu-saatler geri doğru ayarlar.
17. 1 1 no. lu istasyon kayıt/çalma butonu-ekran üzerinde saat/radyo frekansı veya kaset için seçim yapar

6 ve **10** butonlarının iki fonksiyonu vardır.

Eğer butona çok kısa bir şekilde basılırsa; buton **1** fonksiyonunu seçer. Eğer butona **2** saniyeden fazla basılırsa, **2** fonksiyonu seçilir.

7 ve **9** butonlarının üç fonksiyonu vardır.

Eğer butona çok kısa bir şekilde basılırsa; buton **1** fonksiyonunu seçer.

Butona **1** ile **3** saniye arasında basılırsa; **2** fonksiyonu seçilir.

Butona **3** saniyeden fazla basılırsa; **3** fonksiyonu seçilir.

Koruma ve bakım

Ses sisteminin esas yapısı, hiç bir özel bakım gerektirmeden uzun süre çalışır. Herhangi bir terslik olması durumunda bir **Tofaş-Fiat** servisi ile temasa geçiniz.

Ön paneli,sadece yumuşak, anti-statik bir bezle temizleyiniz. Temizleyici veya cilalayıcı maddeler yüzeye zarar verebilirler.

Kasetler

En iyi ses kalitesini elde etmek için:

- Düşük kaliteli, hasarlı veya etiketleri çıkartılmış kasetler kullanmayınız.
- Kullanmadığınız zamanlarda kasedi teybin içinde bırakmayınız.
- Kaset bölümüne başka cisimler sokmayınız.
- Kasetleri direkt güneş ışığında veya yüksek sıcaklıklarda bırakmayınız.

- Kasetleri kullandıktan sonra daima kutularına koyunuz.

- Teyp çalınırken kaset'in herhangi bir şekilde sürtünmesi tiz seslerin kaybolmasına yol açabilir. Bu sebeple, teyp kafasının aşındırıcı olmayan özel bir kafa temizleyici kaset ile periyodik olarak temizlenmesi gereklidir.

- Optimum ses kalitesi elde etmek için, mümkünse C-60 tipinde kasetler kullanılmalıdır.

C-90 dan uzun olan kasetler kullanılmamalıdır.

- İçindeki manyetik band gevşek olan kasetleri (özelikle de C-90 tipinde kaset kullanılıyorsa) teybin içine yerleştirmeyiniz. Kasedin içindeki bant teybin içinde sıkışabilir ve mekanizmayı kilitler.

- Kaset mekanizmasını kesinlikle yağlamayınız.

- Teybin kafasına manyetik veya sert cisimler ile dokunmayınız.

SES SİSTEMİ AD 185M MODELİ

SES SİSTEMİNİ AÇMA VE AYARLAMA

Radyonun açılması/ses ayarı

ON/VOL butonuna (1) (şekil 92) bir kez basınız: sistem açılacak ve düğmenin saat ibreleri yönünde veya tersi yönde çevrilmesi ile ses artırılıp, azaltılabilecektir.

Motor durdurulduğu zaman da (kontak anahtarı **STOP** konumunda) radyo çalar



Ton ve balansın ayarlanması

Kanalların ton ve balansını ayarlamak için "**TONE/BAL**" (2) butonunu kullanınız. Dışarı çıkması için butona basınız ve sonra butonu, sesin daha tiz olması için saat ibreleri yönünde, daha bas olması için saat ibrelerinin tersi yönde çeviriniz.

Kanalların balansını ayarlamak için, butonu "klik" sesini duyana kadar dışarı çekiniz, sonra sağdaki hoparlörden gelen sesi artırmak için butonu saat ibreleri yönünde, soldaki hoparlörden gelen sesi artırmak için ise saat ibrelerinin tersi yönde çeviriniz.

Ayar işlemini bitirdiğinizde, "**TONE/BAL**" butonuna (2) basarak, butonun ses sistemi paneli ile aynı seviyedeki orjinal pozisyonuna gelmesini sağlayınız.

RADYO

Radio bandının seçilmesi

İstenilen bandı seçmek için "**BAND**" butonuna **(6)** basınız.

Mevcut olan radyo dalgaları; **FM, FM-RDS1, FM-RDS2, FM-RDS3, MW ve LW** dir.

FM-RDS bandı **RDS** yayını yapan istasyonları içerir ve **FM-RDS1, FM-RDS2, FM-RDS3** olmak üzere aynı frekansta dalgasında üç alt gruba ayrılır.

Ekranda şunlar görünecektir: "**FM**", "**RDS I**" (ve kısa bir süre için "**RDS1**") = **FM-RDS1**, "**RDS II**" (ve kısa bir süre için "**RDS2**") = **FM-RDS2**, "**RDS III**" (ve kısa bir süre için "**RDS3**") = **FM-RDS3**, "**MW**" veya "**LW**".

Eğer bu işlemi yaparken manuel ayar modunda iseniz, sistem otomatik olarak, otomatik ayar moduna dönecektir.

Dinlenen son istasyonun kaydedilmesi

Her bir radyo bandında dinlenen son istasyon otomatik olarak hafızaya kaydedilecek ve radyo açıldığında veya band değiştirildiğinde bu istasyonlar çalacaktır.

Ayarlama

Manuel arama

Bu fonksiyonla, seçilen radyo bandında manuel olarak istasyon arayabilirsiniz.

- Radyo bandını seçiniz: **FM, MW veya LW**.

- Ekranda "**MAN**" yanıp sönmeye başlayana kadar "**▲**" **(7)** butonunu veya "**▼**" **(9)** butonunu basılı tutunuz.

- İsteddiğiniz istasyonu seçmek için, "**▲**" **(7)** butonuna veya "**▼**" **(9)** butonuna tekrar basınız.

Kısa süreli basma işlemleri ile, frekans adım adım ilerler.

SES SİSTEMİ AD185M MODELİ

Butona sürekli basmak frekansı daha çabuk değiştirir.

60 saniye sonra veya **1** den **5'** e kadar istasyon kayıt butonlarından birine kısa bir şekilde bastığınızda, sistem otomatik ayar moduna döner ve yanıp sönen "**MAN**" ekrandan kaybolur. Eğer istasyon kayıt butonlarından birine basarsanız, bu butona kaydedilen istasyonu dinlersiniz.

ÖNEMLİ FM-RDS1, FM-RDS2, FM-RDS3 bandlarında manuel arama butonu kullanılamaz.

Otomatik arama

Seçilen radyo bandında otomatik arama yapmak için, bu fonksiyonu kullanınız.

- Bandı seçiniz: **FM, FM-RDS1, FM-RDS2, FM-RDS3, MW veya LW.**

- "**▲**" (**7**) veya "**▼**" (**9**) butonuna kısa bir şekilde basınız.

Tüm frekansları ikinci veya üçüncü defa taramadığınızda, arama hassasiyeti artar. Üçüncü defada; ekranda "**DX**" görünür.

Eğer istasyonları derhal maksimum hassasiyette taramak isterseniz; ekranda "**DX**" görünene kadar "**▲**" (**7**) veya "**▼**" (**9**) butonuna basınız.

ÖNEMLİ Eğer **FM, MW veya LW** bandlarında iken butona uzun süre basılır ise manuel ayarlı aramaya geçilir. Eğer **FM-RDS1, FM-RDS2, FM-RDS3** bandlarında iseniz, sıra ile minimum ve maksimum arama hassasiyeti seçilir.

RDS fonksiyonu (Radyo Data Sistemi)

RDS fonksiyonu, eğer vericiler faaliyette ise seçilen istasyon için otomatik olarak en iyi frekansın alınmasını sağlar. Bu şekilde bulunulan bölge değiştiğinde, frekansı değiştirmeden istasyonun dinlenebilmesi mümkün olur. Yani, geçtiğiniz yerlerden istasyonun yaptığı yayının alınması gerekir.

RDS yayını yapan istasyonlara ayar yapabilmek için; **FM-RDS1**, **FM-RDS2**, **FM-RDS3** bandlarını seçiniz. İstasyonun ismi ekranda görünür.

FM-RDS bandlarında otomatik kayıt (AUTOS-TORE-OTOMATİK KAYIT)

Her bir **FM-RDS** bandı için en çok **5** istasyon kaydedilebilir.

- Eğer **FM-RDS2** bandında iseniz **FM-RDS1**, **FM-RDS2** bandlarını veya **FM-RDS3** bandında iseniz **FM-RDS3** bandını seçiniz.

- Ses kapanana ve ekranda "**AST**" görünene kadar "**BAND**" (**6**) butonuna basınız.

O anda en güçlü sinyali veren **RDS** istasyonları "**1**" den "**5**" e kadar numaralandırılan (**17**), (**16**), (**15**), (**12**), (**11**) butonlarına otomatik olarak kaydedilir. Tüm frekans değerleri ikiden fazla olmamak üzere, artan arama hassasiyeti ile taranır. Radyo tekrar açıldığında arama işlemi sona erer ve "**AST**" harfleri görüntüden kaybolur.

Kayıt işlemi tamamlandığında, radyo otomatik olarak "**1**" (**17**) butonunda kaydedilen frekans-
ta çalar.

ÖNEMLİ Otomatik kayıt işlemi sadece **FM**, **FM-RDS1**, **FM-RDS2**, **FM-RDS3** bandlarında yapılabilir.

SES SİSTEMİ AD 185M MODELİ

Bir istasyonun hafızaya kaydedilmesi

Dinlediğiniz istasyon **1** den **5** e kadar numaralandırılan **(17), (16), (15), (12)**, veya **(11)** butonlarına kaydedilir.

İstasyonun sesi tekrar duyulana kadar, istasyonun kaydedileceği butona basınız. Butona karşı gelen rakam ekranda görünür.

Güç kaynağı kesilse bile, hafızaya kaydedilenler silinmez.

Kaydedilen istasyonların dinlenmesi

Aşağıdaki işlemleri yapınız:

- İsteddiğiniz radyo bandını seçiniz.
- Beş istasyon kayıt butonundan birine kısa bir şekilde basınız.

Ekranda butona karşı gelen rakam görünür.

TP fonksiyonu (Trafik Programı)

FM-RDS1, FM-RDS2, FM-RDS3 bandlarındaki istasyonlardan bazıları trafik ile ilgili bilgiler de yayınlarlar.

TP fonksiyonu aşağıdakileri yapmanızı sağlar:

- a)** trafik raporu veren **FM-RDS** istasyonlarının aranması
- b)** kaset dinlerken bile, trafik ile ilgili bilgilerin alınması
- c)** radyonun sesi kapalı olsa bile, seçilen ses yükseklik ayarında trafik hakkında bilgi alınması.

Yukarıdaki işlemlerin her birinin yapılması ile ilgili detaylar aşağıda verilmiştir.

a) Trafik ile ilgili bilgiler veren **FM-RDS** istasyonlarını almak için aşağıdakileri yapınız:

- **FM-RDS1, FM-RDS2, FM-RDS3** bandlarından birini seçiniz.

- ekranda **"TP"** harflerinin görünmesi için **"TP" (8)** butonuna kısa bir şekilde basınız.

Eğer aradığınız radyo istasyonu trafik bilgileri vermiyor ise, radyo otomatik olarak trafik programı yayınlayan en yakın istasyonu çalar.

Eğer diğer istasyonları taramak isterseniz, **"▲" (7)** veya **"▼" (9)** ayar butonlarına basınız.

TP fonksiyonu olan yayın istasyonlarını kaydetmek için, "Bir istasyonun kaydedilmesi" paragrafına bakınız.

Alternatif olarak, ses kesilene kadar **"BAND" (6)** butonuna basarak bu istasyonları otomatik olarak kaydedebilirsiniz ["FM-RDS" bandında otomatik kayıt - (AUTOSTORE)" başlıklı paragrafa bakınız].

b) Eğer kaset dinlerken, trafik ile ilgili bilgileri almak isterseniz, kaseti yerleştirmeden önce istediğiniz istasyona ayar yapınız ve **TP** fonksiyonunu seçiniz. Eğer kaset dinlerken bu istasyon trafik raporunu yayınlar ise, kaset anons sona erene kadar durur.

SES SİSTEMİ AD 185M MODELİ

c) Trafik raporunu radyo dinlemiyor olsanız bile alabilirsiniz. İlgili istasyona ayar yapınız ve sonra **TP** fonksiyonunu seçerek, ses düğmesini sıfıra ayarlayınız. Eğer istasyon trafik anonsu yapıyor ise, anons daha önce seçilen ses seviyesinde yayınlanır.

ÖNEMLİ Bazı ülkelerde **TP** fonksiyonu bulunan radyo istasyonları vardır, fakat bunlar gerçekte trafik raporlarını yayınlamazlar.

EON fonksiyonu (Güçlendirilmiş diğer yayın istasyonları şebekesi)

Bazı ülkelerde, trafik raporu yayınlayan istasyonları bir araya toplayan yayın istasyonları şebekesi mevcuttur.

Bu durumlarda, dinlemekte olduğunuz ve **FM-RDS TP** tarafından yayınlanan program, aynı yayın istasyonları şebekesindeki istasyonlardan biri, ne zaman trafik anonsu yayınlar ise, bu raporu almak için geçici olarak kesilir.

Diğer taraftan, eğer programın trafik anonsları ile kesilmesini istemiyorsanız, fonksiyonu devre dışı bırakmak için "**TP**" (**8**) butonuna basınız.

Stereo yayın yapan istasyonlar

İstasyon programı stereo yayınlıyor ise, ekranda "•" sembolü görünür.

Eğer stereo istasyonun sinyali zayıf ise, sistem otomatik olarak Stereo dan Mono ya döner.

TEYP

Ses sisteminizde manyetik bantlı kasetleri çalan bir teyp mevcuttur.

Autoreverse (kasedin diğer tarafının otomatik olarak çalınması) fonksiyonu; kasedi çevirmeniz gerekmeden kasedin her iki tarafını da dinleyebilmenizi sağlar.

Kaset çalınması

Kaset bölümü kapağını açmak için, "⏮" (3) sembolüne aşağı doğru basınız.

Kaseti yerine oturana kadar yuvasına itiniz. Eğer ses sistemi açık ise, kaset otomatik olarak çalmaya başlar ve ekranda "TAPE" görünür.

Eğer kaset çalıyor iken ses sistemini kapatırsanız ve sonra tekrar açarsanız, kaset otomatik olarak tekrar çalmaya başlar.

Kaset yuvasını kapatmak için, "⏮" (3) sembolünün bulunduğu noktadan düşey olarak bastırınız ve kapağı kapatınız.

Kasetin diğer tarafının çevrilmesi

Kaset sonuna geldiğinde otomatik diğer tarafını çalmaya başlar (Autoreverse fonksiyonu).

Kasedin dinlemekte olduğunuz tarafı ekranda gösterilir.

▲ sembolü kasedin ön tarafını, ▼ sembolü ise arka tarafını belirtir.

Kaset sonuna gelmeden önce diğer tarafını çevirmek isterseniz, "klik" sesi duyulana kadar "◀◀" (4) ve "▶▶" (5) butonlarına birlikte basınız (Reverse fonksiyonu).

Uyum sağlama

CROME kasetler (CrO2) çalınacağı zaman, teybin uyum sağlama özelliği otomatik olarak seçilir.

Hızlı ileri/ geri sarma

Kasedi hızlı olarak ileri veya geri sarmak için "▶▶" (5) veya "◀◀" (4) butonlarına basınız.

Kasedi durdurmak için, daha önce basılan butonun yanındaki butona basınız.

SES SİSTEMİ AD 185M MODELİ

Kasedin çıkartılması

Kaset bölümünün kapağını açıp, kasedi çıkartmak için "◀◀" (4) ve "▶▶" (5) butonlarına aynı anda basınız.

Kaset çıkartıldığında ekrandan "**TAPE**" kaybolur ve radyo açılır.

Kaset, radyo kapatıldıktan sonra da çıkartılabilir.

SAAT şekil 91

Bu fonksiyon zamanı göstermek için kullanılır (saatler ve dakikalar).

Şaatleri dakikalardan ayıran bir ":" 1 saniye aralıklarla yanıp söner.

Ses sistemi kapatıldığında, saat görüntüye gelir.

Ekran modları

Ses sistemi açıldığında, bilgiler iki değişik moda görüntüye gelebilir.

a) Mod 1 ("M1")

Radyo fonksiyonları (frekans veya RDS mesajları) veya kaset fonksiyonları ("**TAPE**") ile ilgili esas mesajların yerine, saat görüntüye gelir.

Ses sistemini açtığınızda veya kaset dinliyor iken, yaklaşık 10 saniye süre ile seçilen fonksiyonla ilgili mesaj görüntüye gelir. Bundan sonra tekrar saat gösterilir.

b) Mod 2 ("M2")

Saat yerine, radyo veya kaset fonksiyonları ile ilgili mesajlar görüntüye gelir.

Radyo açıldığında, radyo kapatıldığı zaman devrede olan mod otomatik olarak seçilir.

Ekran modlarının seçimi

Aşağıdaki işlemleri yapınız:

- Saatler ve dakikalar arasındaki ":" nin yanıp sönmesi sona erip, seçilen ekran moduna göre, ekranda "**M1**" veya "**M2**" görünene kadar "⏻" (**10**) butonuna basınız.

- Diğer ekran modunu seçmek için "**1**" (**17**) butonuna basınız.

- Seçimi kesinleştirmek için "⏻" (**10**) butonuna kısa bir şekilde tekrar basınız; saatler ve dakikalar arasındaki ":" tekrar yanıp sönmeye başlar ve "**M1**" veya "**M2**" ekrandan kaybolur.

Doğru zamanın ayarlanması

Aşağıdaki işlemleri yapınız:

- Saatler ve dakikalar arasındaki ":" nin yanıp sönmesi sona erip, seçilen ekran moduna göre ekranda "**M1**" veya "**M2**" görünene kadar "⏻" (**10**) butonuna basınız.

- Ekranda görünen saat ve dakikaları aşağıdaki şekilde ayarlayınız:

- Saatleri azaltmak için "**2**" (**16**) butonuna basınız.

- Saatleri artırmak için "**3**" (**15**) butonuna basınız.

- Dakikaları azaltmak için "**4**" (**12**) butonuna basınız.

- Dakikaları artırmak için "**5**" (**11**) butonuna basınız.

Butonlara kısa bir şekilde basmak saatleri/dakikaları bir birim artırır veya azaltır.

Butona sürekli basıldığında saatler/dakikalar daha hızlı değişir.

SES SİSTEMİ AD185M MODELİ

- Doğru saat ayarlandığında, saniyeleri 0 dan başlatmak için, "⊖" (10) butonuna kısa bir şekilde basınız. Saatleri ve dakikaları ayıran ":" yanıp sönmeye başlar ve "M1" veya "M2" ekrandan kaybolur.

Ekranda saat veya radyo frekansının değiştirilmesi

Saatten, 10 saniyelik bir süre için radyo frekanslarına geçmek için, "⊖" (10) butonuna kısa bir şekilde basınız. Bu süre sonunda, seçilen ekran moduna göre öncelikli özellik ekranda otomatik olarak tekrar görünür.

Güç kaynağının kesilmesi

Eğer ses sisteminin güç kaynağı ile bağlantısını (bir kaç dakika için bile olsa) keserseniz, bağlantı tekrar yapıldığında ekranda "00: 00" görünür. Rakamlar yanıp söner ve ":" saatin tekrar ayarlanması gerektiğini belirtmek için, sabit hale gelir.

TEKNİK BİLGİLER

Radyo

Maksimum çıkış: 2 x 8 W

Frekans aralığı: 30 ÷ 16.000Hz

Anten

Otomobilde, tavan üzerine yerleştirilmiş sabit bir çubuk anten mevcuttur.

Elektrikli anten

Ses sisteminde, elektrikli antenin (ses sistemi açıldığında dışarı çıkar ve kapatıldığında yerine döner) otomatik kumandası için elektrik tesisatı mevcuttur.

Ses sisteminde, antenin devreye girmesini sağlayan gerilim, **şekil 93** görülen **5** kontağı üzerinde mevcuttur.

Anteni devreye sokmak için gereken gerilim + 12 Volt, maksimum akım 0.5 Amperdir.

Hoparlörler

Akustik sistem aşağıdaki parçalardan oluşur:

- 2 adet maksimum 60 W gücünde hoparlör
- 2 adet maksimum 15 W gücünde 130 x 180 mm oval kolon.

Sigortalar

Ses sisteminde 5 A lik koruyucu bir sigorta mevcuttur (**şekil 93**).

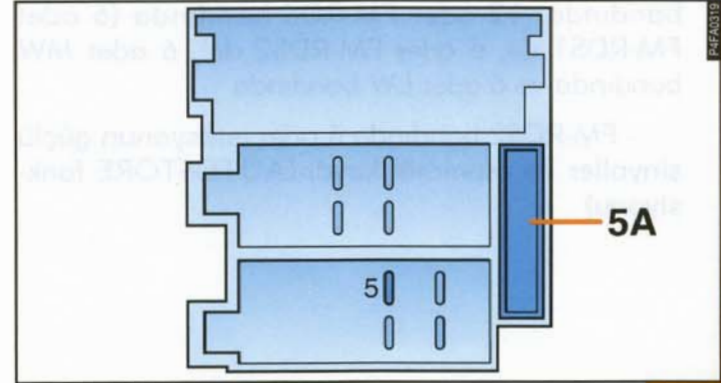

şekil 93

SES SİSTEMİ AD 185 H MODELİ

Fiat Marea'nın üzerine sabit olarak monte edilmiş olan ses sistemi, özellikle ön panelin görünümüne uyum sağlayacak şekilde dizayn edilmiştir. Ses sistemi aşağıdaki fonksiyonlara sahiptir:

• RADYO BÖLÜMÜ

- FM/FM-RDS (EON)/MW/ LW bandları
- Trafik programı (TP) ve EON (Güçlendirilmiş diğer yayın istasyonları şebekesi) fonksiyonlarını içeren RDS (Radyo Data Sistemi)
- Otomatik/manuel istasyon ayarı
- 30 istasyonun manuel kaydı: 6 adet FM bandında, 12 adet FM-RDS bandında (6 adet FM-RDS1 de, 6 adet FM-RDS2 de), 6 adet MW bandında ve 6 adet LW bandında
- FM-RDS2 bandında 6 adet istasyonun güçlü sinyaller ile otomatik kaydı (AUTOSTORE fonksiyonu)

- Manuel ve otomatik DX fonksiyonu (Radyo istasyonlarının aranmasında gelişmiş duyarlılık)

- Hızlı tarama fonksiyonu (kaydedilen istasyonların hızlı bir şekilde taranması)

• KASET BÖLÜMÜ

- Autoreverse (kasedin diğer tarafının otomatik olarak çevrilmesi)

- Hızlı ileri ve geri sarma

- Cr/Me kasetlerin tanınması ve iyi bir ses kalitesinin otomatik olarak elde edilmesi.

- Parça Arama Sistemi fonksiyonu (bir önceki veya bir sonraki parçanın otomatik olarak aranması)

- Kaset ileri/geri sarılırken radyo dinlenebilmesi

- DOLBY B (parazit azaltma devresi) (*)

(*)DOLBY parazit azaltma devresi Dolby Laboratories Licencing Corporation lisansı altında üretilmiştir. DOLBY ve çift D sembolü, Dolby Laboratories Licencing Corporation'ın tescilli markasıdır.

• CD BÖLÜMÜ

(eğer CD çalar mevcut ise)

- Parça seçimi (ileri/geri)
- Tekrarlama fonksiyonu (son parçayı veya CD yi tekrar çalar)
- Hızlı tarama fonksiyonu (CD üzerindeki parçaları hızlı bir şekilde tarar)
- Rasgele seçme fonksiyonu (parçaların rasgele çalınması)

• SES BÖLÜMÜ

- Ayrı bas/tiz ses ayarı
- Sağ/sol ve ön/arka kanal balansı
- Ses sisteminin açılması veya kapatılmasının seçimi
- TP fonksiyonu için sesin önceden ayarlanması

• SAAT BÖLÜMÜ

- Saat/dakika ayarı
- Radyo, Kaset, CD veya saat önceliğinin seçilmesi

TAVSİYELER

Yol güvenliği

Otomobili kullanmadan önce, teybin çeşitli fonksiyonlarının (istasyonların kaydedilmesi gibi) nasıl kullanıldığını öğrenmelisiniz.

Ses çok açık iken otomobil kullanırsanız, hem kendi hayatınızı, hem de diğer insanların hayatını tehlikeye atarsınız. Sesi, otomobilin dışından gelen sesleri (kornalar, ambulans/polis sirenleri gibi) duyabileceğiniz şekilde ayarlamanız gerekir.

SES SİSTEMİ AD185H MODELİ

Radjo yayınlarının alınması

Radjo yayınlarının alınması, otomobil hareket halinde iken her zaman deęişebilir. Özellikle dinledięiniz istasyonun vericisinden çok uzakta olmanız halinde, yayınlar; daęlar, binalar veya köprüler tarafından etkilenebilir.

Koruma ve bakım

Ses sisteminin esas yapısı, hiç bir özel bakım gerektirmeden uzun süre çalışır. Herhangi bir terslik olması durumunda bir **Tofaş-Fiat** servisi ile temasa geçiniz.

Ön paneli, sadece yumuşak, anti-statik bir bezle temizleyiniz. Temizleyici veya cilalayıcı maddeler yüzeye zarar verebilirler.

Kasetler

En iyi ses kalitesini elde etmek için:

- Düşük kaliteli, hasarlı veya etiketleri çıkarılmış kasetler kullanmayınız.

- Kullanmadığınız zamanlarda kasedi teybin içinde bırakmayınız.

- Kaset bölümüne başka cisimler sokmayınız.

- Kasetleri direkt güneş ışığında veya yüksek sıcaklıklarda bırakmayınız.

- Kasetleri kullandıktan sonra daima kutularına koyunuz.

- Teyp çalınırken kaset'in herhangi bir şekilde sürtünmesi tiz seslerin kaybolmasına yol açabilir. Bu sebeple, teyp kafasının aşındırıcı olmayan özel bir kafa temizleyici kaset ile periyodik olarak temizlenmesi gereklidir.

- Optimum ses kalitesi elde etmek için, mümkünse C-60 tipinde kasetler kullanılmalıdır. C-90 dan uzun olan kasetler kullanılmamalıdır.

- İçindeki manyetik band gevşek olan kasetleri (özellikle de C-90 tipinde kasetler kullanılıyorsa) teybin içine yerleştirmeyiniz. Kasedin içindeki bant teybin içinde sıkışabilir ve mekanizmayı kilitler.

- Kaset mekanizmasını kesinlikle yağlamayınız.

- Teybin kafasına manyetik veya sert cisimler ile dokunmayınız.

CD ler (Compact Discs)

Eğer CD çalışıyorsanız, CD üzerindeki kir veya çiziklerin ya da bükülmüş CD lerin, CD çaların bazı bölümleri atlmasına ve ses kalitesinin azalmasına sebep olacağını unutmayınız.

En iyi ses kalitesini elde etmek için:

- Sadece üzerinde aşağıdaki logonun bulunduğu CD leri kullanınız.



- Her bir CD üzerindeki parmak izlerini ve tozları yumuşak bir bez ile temizleyiniz. CD yi kenarlarından tutunuz ve orta kısımlarından başlayarak kenarlarına doğru siliniz.

- CD lerin yüzeylerine zarar verebileceğinden dolayı, kesinlikle kimyasal ürünler (spreyler, antistatik ürünler veya inceltici maddeler vb.) kullanmayınız.

- CD lerin çizilmesini ve dolayısı ile ses kalitesinin düşmesini önlemek için, kullandıktan sonra kutularına koyunuz.

- CD leri direkt güneş ışığına, yüksek sıcaklıklara veya rutubete maruz bırakmayınız ve bükmeyiniz.

- CD lerin yüzeylerine etiket yapıştırmayınız ve yazı yazmayınız.









SES SİSTEMİ AD185H MODELİ

KUMANDALAR



P4FA0321

Kumandalar ile ilgili açıklamalar şekil 19

1. **ON** Açık/kapalı
2.  Kaset bölümünü manuel olarak kapatmak için basılacak nokta.  sembolünün üzerine aşağı doğru basınız
3. **MUTE** Aşağıdaki fonksiyonları seçer:
1) Mute (ses kesme) fonksiyonunu seçer
2) Ses sistemini açma kapama fonksiyonunu seçer
4.  1 no. lu istasyonu kaydeder/çalar - 1 nolu CD 'yi seçer - saatleri geri doğru ayarlar
5.  2 no.lu istasyonu kaydeder/çalar - 2 no. lu CD'yi seçer - saatleri ileri doğru ayarlar
6.  3 no. lu istasyonu kaydeder /çalar 3 no. lu CD'yi seçer - dakikaları geriye doğru ayarlar
7.  4 no. lu istasyonu kaydeder/çalar - 4 no. lu CD yi seçer-dakikaları ileri doğru ayarlar
8.  5 no. lu istasyonu kaydeder/çalar - 5 nolu CD'yi seçer - ekran üzerinde saati seçer
9.  6 no. lu istasyonu kaydeder/çalar 6 nolu CD'yi seçer - ekran üzerinde Radyo, Kaset veya CD fonksiyonlarını seçer
10. **MODE** - Otomatik/manuel geri doğru ayar - kasedi hızlı geri sarma - CD den bir önceki parçanın seçilmesi
11. **MODE** Radyo, Kaset, CD modlarını seçer
12. **MODE** + Otomatik/manuel ileri doğru ayar - kasedi hızlı ileri sarma - CD den bir sonraki parçanın seçilmesi
13. **TP - TRK** Aşağıdaki fonksiyonları seçer:
1) TP fonksiyonunu (Trafik raporu) seçer - CD de parçayı tekrar çalar
2) Hırsız karşı güvenlik sistemini seçer

SES SİSTEMİ AD 185H

- 14. AM - RPT** Aşağıdaki fonksiyonları seçer:
1) Orta/uzun dalgaları seçer-CD yi tekrar çalar
2) Manuel ayarı seçer
- 15. FM - RND** Aşağıdaki fonksiyonları seçer:
1) FM bandını seçer - CD parçalarını rasgele çalar
2) Manuel ayarı seçer
- 16. RDS - AS** Aşağıdaki fonksiyonları seçer:
1) Sadece RDS (Radyo Data Sistemi) istasyonları için FM i seçer
2) Otomatik olarak FM-RDS2 bandında istasyonları kaydeder
- 17.** Ekran
- 18.  RADYO** Aşağıdaki fonksiyonları seçer:
1) ekran üzerinde Saat/Radyo/Kaset veya CD fonksiyonlarını gösterir
2) saati ayarlar
- 19. SCAN - MSS** Önceden kaydedilen radyo istasyonlarını tarar - kasetteki bir önceki ve bir sonraki parçaları arar - CD parçalarını tarar
- 20. ** Dolby B fonksiyonunu seçer
- 21. LOUD** Ses yüksekliği fonksiyonunu seçer
- 22. AUDIO -** Belirli ses fonksiyonunun azaltır.
- 23. AUDIO** Fonksiyon seçimi 1) Ses fonksiyonlarını seçer (ses yüksekliği, bas, tiz, sağ/sol ve ön/arka balans)
2) TP fonksiyon sesi için ön ayar yapar
- 24. AUDIO +** Belirli ses fonksiyonunun artırır.
- 25. ** Kaset bölümünün otomatik olarak açılması ve kasetin dışarı çıkartılması
- 26. ** Kasedin diğer tarafının otomatik olarak çalınması fonksiyonu

13, 14, 15, 16, 18, ve 23 butonlarının iki fonksiyonu vardır.

Bu butonlara kısa bir şekilde basıldığında, **1** fonksiyonu seçilir. **2** fonksiyonunu seçmek için, butona **2** saniyeden uzun bir süre basınız.

3 butonunun da iki fonksiyonu vardır.

Radyo açık iken **3** butonuna kısa bir süre basıldığında, **1** fonksiyonu seçilir. **2** fonksiyonunu seçmek için, radyo kapalı iken butona **4** saniyeden fazla bir süre basınız.

HIRSIZA KARŞI KORUMA

Ses sistemi 4 rakamlı şifresi olan, hırsıza karşı koruyucu bir sistem ile donatılmıştır.

Koruyucu sistem, çalınması halinde radyonun kullanılabilmesini engeller.

Gizli şifre

- 4 rakamlı gizli şifre, otomobil ile birlikte verilen ve **şekil 95** de görülen Şifre kartı üzerine yazılmıştır.

- Gizli şifre kartını otomobilin içinde değil, güvenli bir yerde (örneğin; aracın evrakları ile birlikte) saklayınız.



şekil 95

SES SİSTEMİ AD 185H MODELİ

ŞİFRENİN GİRİLMESİ

Şifre şu durumlarda girilmelidir:

a - Bayiiniz otomobilinizi size teslim ettiğinde.

b - Akü geçici olarak devre dışı kaldığında (örneğin; bir **Tofaş-Fiat** servisinde yapılan bakım sırasında)

a) Şifrenin ilk kez girilmesi

Örneğin; şifre kartınız üzerindeki şifre 2703 olsun, aşağıdaki işlemleri yapmanız gerekir:

- ses sistemini açmak için, "**ON**" (**1**) butonuna basınız

- **3** saniye süre ile ekranda "**CODE**" görünene kadar "**TP**" butonuna basınız

- "**1**" (**4**) butonuna iki kez basınız. Ekranda "**2**" rakamı görünür

- "**2**" (**5**) butonuna yedi kez basınız. Ekranda "**27**" görünür

- "**3**" (**6**) butonuna on kez basınız. Ekranda "**270**" görünür

- son olarak; "**4**" (**7**) butonuna üç kez basınız. Ekranda "**2703**" görünür

- ekranda "**SAFE**" kelimesi görünene kadar "**TP**" (**13**) butonuna basarak şifreyi kesinleştiriniz

- yaklaşık **3** saniye sonra ses sistemi çalışır ve şifre devreye girer.

b) Şifrenin yeniden girilmesi

Şifreyi yeniden girmek için aşağıdaki işlemleri yapınız:

- "**ON**" (1) butonuna basarak ses sistemini açınız; ekranda yaklaşık 3 saniye süre ile "**SAFE**" kelimesi görünür.

- şifrenin ilk kez girilmesi bölümünde anlatıldığı gibi şifreyi girip, ekranda "**SAFE**" kelimesi görünene kadar "**TP**" (13) butonuna basarak şifreyi kesinleştiriniz.

- yaklaşık 3 saniye sonra radyo çalışır ve şifre devreye girer.

ÖNEMLİ Eğer yanlış bir şifre girerseniz, radyo çalışmaz ve ekranda "**SAFE**" kelimesi görünür.

Şifreyi girmek için tekrarlanan denemelerin başarılı olmamasını sağlamak için, bir deneme ile bir sonraki deneme arasındaki bekleme süresi gittikçe artar.

Ekrandan "**SAFE**" kelimesi kaybolana kadar, şifrenin girilmesi için başka bir deneme yapılamaz ve başarısız denemelerin sayısı ekranda görünür.

SES SİSTEMİ AD 185H MODELİ

Aşağıdaki tabloda çeşitli denemeler arasındaki değişik bekleme süreleri verilmiştir.

Başarısız denemelerin sayısı (ekran üzerinde)	Bekleme süreleri (yaklaşık olarak)
-	21 saniye
1	1.5 dakika
2	5.5 dakika
3	22 dakika
4	1.5 saat
5	6 saat
6	24 saat
7	24 saat

Radyoyu çalıştırmak için yaptığınız beşinci başarısız denemeden sonra, bir **Tofaş-Fiat** servisi ile temasa geçiniz.

Hırsıza karşı koruma sisteminin devre dışı bırakılması

Gerektiği zaman, örneğin radyonun otomobilden sökülmesi gerekli olduğunda, hırsıza karşı koruma sisteminin çalışmasına, radyo şifresinin devre dışı bırakılması ile son verilebilir.

Aşağıdaki işlemleri yapınız:

"ON" (1) butonuna basarak ses sistemini açınız

- ekranda yaklaşık üç saniye süre ile **"SAFE"** kelimesi görünene kadar **"TP" (13)** butonuna basınız

- daha önce "şifrenin girilmesi bölümünde açıklandığı gibi şifre numarasını giriniz

- ekranda **"CODE"** kelimesi görünene kadar **"TP" (13)** butonuna basarak şifre numarasını kesinleştiriniz

- yaklaşık üç saniye sonra ses sistemi devreye girer ve şifre devre dışı kalır.

Eğer yanlış şifre girilirse, ekranda "**SAFE**" kelimesi görünür.

Tabloda belirtilen, denemeler arasında geçen süre kadar bekledikten sonra tekrar deneyiniz.

Şifrenin işlerliğinin kontrol edilmesi

Radyonun şifresinin işler durumda olduğunu kontrol etmek için aşağıdaki işlemleri yapınız:

- "**ON**" (1) butonuna basarak ses sistemini açınız
- ekranda bir mesaj görünene kadar "**TP**" (13) butonuna basınız
- eğer ekranda "**SAFE**" kelimesi görünürse şifre devreye girmiştir, eğer "**CODE**" kelimesi görünürse şifre devreye girmemiştir. "**SAFE**" veya "**CODE**" kelimelerinin ekrandan silinmesi için, ses sistemini kapatıp tekrar açınız.

SES SİSTEMİNİN AÇILMASI

SESİN AYARLANMASI

Ses sisteminin açılması

ON (1) butonuna bir kez basınız, ses sistemi açılır.

Eğer kontak anahtarı Stop konumunda iken ses sistemi açık ise, yaklaşık 20 dakika sonra sistem otomatik olarak kendi kendine kapanır.

Motorun çalışması/durması ile birlikte sistemin açılması/kapanması

Ses sisteminde; devreye sokulması halinde, motor çalıştırıldığında, durduğunda ve kontak anahtarı **MAR** veya **STOP** pozisyonuna çevrildiğinde ses sistemini açan ve kapatan bir fonksiyon mevcuttur.

Eğer bu fonksiyon devrede ise:

- kontak anahtarı **MAR** pozisyonuna çevrildiğinde ses sistemi otomatik olarak açılır

SES SİSTEMİ AD 185H MODELİ

- kontak anahtarı **STOP** pozisyonuna çevrildiğinde ses sistemi otomatik olarak kapanır.

Eğer fonksiyon devreye alınmamış ise:

- ses sistemi kontak anahtarının pozisyonundan bağımsız olarak, açılır veya kapanır.

Bu fonksiyonu devreye sokmak için aşağıdaki işlemleri yapınız:

- ses sistemi kapatılarak **"ON" (1)** butonu ile

- ekranda **"IGN ON"** görünene kadar **"MUTE" (3)** butonuna basınız

- **"ON" (1)** butonuna basarak ses sistemini açınız

ÖNEMLİ Bu fonksiyon, sadece ses sistemi **"ON" (1)** butonuna basılarak açıldığında devreye girer.

Bu fonksiyonu devre dışı bırakmak için aşağıdaki işlemleri yapınız:

- eğer radyo açık ise, **"ON" (1)** butonuna basarak kapatınız

- ses sistemi kapalı iken, ekranda **"IGN OFF"** görünene kadar **"MUTE" (3)** butonuna basınız.

Bu fonksiyonun devrede olup olmamasından bağımsız olarak, ses sistemini açıp kapatabilir ve **MUTE** fonksiyonunu devreye sokup çıkartabilirsiniz. **MUTE** fonksiyonu, bu fonksiyon devreye alınsın veya alınmasın, ses sistemi açık iken "Mute Fonksiyonu" bölümünde anlatıldığı gibi seçilebilir.

Radyo/Kaset/CD fonksiyonlarının seçilmesi

Aşağıdaki fonksiyonlardan birini seçmek için, **"MODE" (11)** butonuna ard arda basınız:

- Radyo : ekranda geçici olarak **"RADIO"** görünür.

- Kaset (eğer yerine yerleştirilmiş ise) : ekranda geçici olarak **"TAPE"** görünür

- **CD (eğer CD çalar mevcut ise)** : ekranda geçici olarak **"CD"** görünür.

Ekranda bu fonksiyonlarla ilgili mesajlar görünür.

Seçilmeyen fonksiyonlar (örneğin kaset yerleştirilmediğinde Kaset fonksiyonu) atlanır.

Duraklama fonksiyonu

Bir kaset veya CD dinliyorsanız ve başka bir fonksiyonu (örneğin radyo) seçtiyseniz, kaset veya CD durur ve Tape (kaset) veya CD modu tekrar seçildiğinde kaldığı yerden itibaren çalmaya başlar.

Radyo dinliyorsanız ve başka bir fonksiyonu seçtiyseniz, Radio (radyo) moduna tekrar döndüğünüzde, seçilen son istasyon çalmaya başlar.

Ses ayarı

Sesi artırmak için **"AUDIO+"** (24) butonuna veya azaltmak için **"AUDIO—"** (22) butonuna basınız.

Ses yüksekliğini kademeli olarak değiştirmek için butona kısa bir şekilde basınız.

Ses yüksekliğini hızlı bir şekilde değiştirmek için butona sürekli olarak basınız.

Ekranda **"VOL"** kelimesi ve ses seviyesi görünür.

SES SİSTEMİ AD 185H MODELİ

Ton ayarı

Aşağıdaki işlemleri yapınız:

- Ekranda "**BASS**" veya "**TREB**" (bas veya tiz fonksiyonları seçildi) görünene kadar "**AUDIO**" (23) butonuna kısa bir şekilde ve ard arda basınız.

- Bas veya tiz sesleri artırmak için "**AUDIO+**" (24) butonuna, azaltmak için "**AUDIO-**" (22) butonuna basınız.

Ses tonunu kademeli olarak değiştirmek için butonlara kısa bir şekilde basınız.

Ses tonunu hızlı bir şekilde değiştirmek için butonlara sürekli olarak basınız.

Orta derecede ayar yapmak için "**AUDIO+**" ve "**AUDIO-**" butonlarına aynı anda basınız.

Bas/tiz ses seviyesi ekranda görünecektir.

Balans ayarı

Aşağıdaki işlemleri yapınız:

- Ekranda "**BAL**" (Balans fonksiyonu seçildi) görünene kadar "**AUDIO-**" (23) butonuna kısa bir şekilde ve ard arda basınız.

- Sağ hoparlörden gelen sesin balansı için "**AUDIO+**" (24) butonuna, sol hoparlörden gelen sesin balansı için "**AUDIO-**" (22) butonuna basınız.

Balansı kademeli olarak değiştirmek için butonlara kısa bir şekilde basınız.

Balansı hızlı bir şekilde değiştirmek için butonlara sürekli basınız.

Orta derecede ayar yapmak için "**AUDIO+**" ve "**AUDIO-**" butonlarına aynı anda basınız.

Balans seviyeleri ekranda görünecektir ("**L**" = sol, "**R**" = sağ).

Fader ayarı

- Ekranda "**FAD**" (Fader fonksiyonu seçildi) görünene kadar "**AUDIO**" (23) butonuna kısa bir şekilde ve ard arda basınız.

- Arka hoparlörlerden gelen ses için "**AUDIO+**" (24) butonuna, ön hoparlörlerden gelen ses için "**AUDIO-**" (22) butonuna basınız.

Kademeli bir şekilde değişiklik yapmak için butonlara kısa bir şekilde basınız.

Hızlı bir şekilde değişiklik yapmak için butonlara sürekli basınız.

Orta derecede ayar yapmak için "**AUDIO+**" ve "**AUDIO-**" butonlarına aynı anda basınız.

Fader seviyesi ekranda görünecektir (**F** = ön, **R** = arka).

Ses yüksekliği fonksiyonu

Bas ve tiz sesleri vurgulayan bu fonksiyonu devreye sokmak veya çıkarmak için "**LOUD**" (21) butonuna basınız. Eğer fonksiyon devrede ise, butonun altında yer alan led yanar ve ekranda "**LOUD**" görünür.

Mute(ses kesme) fonksiyonu

Sesi otomatik olarak kapatan bu fonksiyonu devreye sokmak veya çıkarmak için "**MUTE**" (3) butonuna basınız. Eğer fonksiyon devrede ise, ses sistemi hoparlörlere hiç bir sinyal göndermez ve ekranda "**MUTE**" görünür.

SES SİSTEMİ AD 185H MODELİ

RADYO

Ses sistemi açılır açılmaz radyo çalar.

Kaset veya CD dinliyor iken radyo fonksiyonunu seçmek için, ekranda "**RADIO**" görünene kadar "**MODE**" (11) butonuna ard arda basınız.

Radyo bandının seçilmesi

İstediğiniz bandı seçmek için "**FM**" (15) butonuna veya "**AM**" (14) butonuna kısa bir şekilde basınız (seçilen butonun altında yer alan led yanar).

FM, FM-RDS1, FM-RDS2, MW veya LW bandları seçilebilir.

Ekranda "**FM**", "**RDS-**" = **FM-RDS1**, "**RDS**" = **FM-RDS2**, "**MW**" veya "**LW**" görünür.

AM (14) butonuna her basıldığında, "**MW**" veya "**LW**" istasyonları seçilir.

FM-RDS de (Radyo Data Sistemi) yayın yapan istasyonları seçmek isterseniz "**RDS**" (16) butonuna kısa bir şekilde basınız (butonun altında yer alan led yanar).

FM-RDS bandı, aynı frekansta yayın yapan **FM-RDS1** ve **FM-RDS2** bandlarına ayrılır.

Butona her bastığınızda, "**FM-RDS1**" veya "**FM-RDS2**" istasyonlarını seçersiniz.

Eğer bu işlemi yaparken manuel ayar modunda iseniz, sistem otomatik olarak, otomatik ayar moduna dönecektir.

Dinlenen son istasyonun kaydedilmesi

Her bir radyo bandında dinlenen son istasyon otomatik olarak hafızaya kaydedilecek ve radyo açıldığında veya band değiştirildiğinde bu istasyonlar çalacaktır.

Ayarlama

Manuel arama

Bu fonksiyonla, seçilen dalgada manuel olarak istasyon arayabilirsiniz.

- Radyo dalgasını seçiniz: **"FM"**, **"MW"** veya **"LW"**.

- Ekranda **"MAN"** görünene kadar **"FM" (15)** butonuna (eğer **FM** bandında iseniz) veya **"AM" (14)** butonuna (eğer **MW** veya **LW** bandında iseniz) basınız.

- İsteddiğiniz istasyonu seçmek için, **"MODE+"(12)** butonuna veya **"MODE-"(10)** butonuna basınız.

Kısa süreli basma işlemleri ile, frekans adım adım ilerler.

Butona sürekli basmak frekansı daha çabuk değiştirir.

60 saniye sonra veya **"1"** den **"6"** ya kadar numaralandırılan istasyon kayıt butonlarından birine kısa bir şekilde bastığınızda, sistem otomatik ayar moduna döner (**"MAN"** ekrandan kaybolur). Eğer butonlardan birine basarsanız, bu butona daha önce kaydedilen istasyonu dinlersiniz.

ÖNEMLİ FM-RDS1 ve **FM-RDS2** bandları için manuel arama fonksiyonu yoktur.

Otomatik arama

Seçilen radyo dalgasında otomatik arama yapmak için, bu fonksiyonu kullanınız.

- Dalgayı seçiniz: **FM**, **FM-RDS1**, **FM-RDS2**, **MW** veya **LW**.

- **"MODE+" (12)** veya **"MODE - " (10)** butonuna basınız.

Tüm frekansları ikinci defa taradığınızda, arama hassasiyeti artar. Ekranda **"DX"** görünür.

SES SİSTEMİ AD 185H MODELİ

RDS fonksiyonu (Radyo Data Sistemi)

RDS fonksiyonu, eğer vericiler faaliyette ise seçilen istasyon için otomatik olarak en iyi frekansın alınmasını sağlar. Bu şekilde bulunulan bölge değiştiğinde, frekansı değiştirmeden istasyonun dinlenebilmesi mümkün olur. Yani, geçtiğiniz yerlerden istasyonun yaptığı yayının alınması gerekir.

RDS yayını yapan istasyonlara ayar yapabilmek için; **FM-RDS1**, **FM-RDS2** bandlarını seçiniz. İstasyonun ismi ekranda görünür.

FM-RDS2 bandında otomatik kayıt (**AUTOSTORE-OTOKAYIT**)

FM-RDS2 bandına altı istasyon kaydedilebilir.

- **FM-RDS1** veya **FM-RDS2** bandını seçiniz.
- Ses kapanana ve ekranda "**AST**" görünene kadar "**AS**" (**16**) butonuna basınız.

1 den 6 ya kadar numaralandırılan (**4**), (**5**), (**6**), (**7**), (**8**) ve (**9**) butonlarındaki program yerlerine, **RDS** programları yayınlayan istasyonlardan, o anda sinyalleri en güçlü olanlar kaydedilir. Tüm frekans değerleri artan arama hassasiyeti ile en çok iki kez taranır. Ses tekrar duyulduğunda ve "**AST**" görüntüden kaybolduğunda tarama işlemi sona erer.

Kayıt işlemi tamamlandığında, radyo otomatik olarak "**1**" (**4**) butonunda kaydedilen frekans- ta çalar.

ÖNEMLİ FM-RDS1 veya **FM-RDS2** bandında değilseniz kayıt işlemi yapılmaz.

Bir istasyonun manuel olarak hafızaya kaydedilmesi

Dinlediğiniz istasyon "**1**" den "**6**" ya kadar numaralandırılan (**4**), (**5**), (**6**), (**7**), (**8**) ve (**9**) butonlarına kaydedilebilir.

İstasyonun sesi tekrar duyulana kadar, istasyonun kaydedileceği butona basınız. Butona karşı gelen rakam ekranda görünür ve butonun altında yer alan led yanar.

Güç kaynağı kesilse bile, hafızaya kaydedilenler silinmez.

Kaydedilen istasyonların dinlenmesi

Aşağıdaki işlemleri yapınız:

- istediğiniz radyo bandını seçiniz.
- altı istasyon butonundan birine kısa bir şekilde basınız.

Butonun altında yer alan led yanar ve ekranda butona karşı gelen rakam görünür. Eğer **FM-RDS1 ve FM-RDS2** bantlarında yayınlar zayıf olarak alınıyorsa, otomatik olarak başka bir alternatif frekans aranır ve arama işlemi sırasında ekranda "**SRC**" görünür.

TP fonksiyonu (Trafik Programı)

FM-RDS1 ve FM-RDS2 bandlarına ait olan istasyonlardan bazıları trafik ile ilgili bilgiler de yayınlarlar.

Trafik Programı (**TP**) fonksiyonu şunları yapmanızı sağlar:

a) trafik raporu veren **FM-RDS** istasyonlarının aranması

b) teyp veya **CD** çalar açık olsa bile, trafik ile ilgili bilgilerin alınması

c) radyonun sesi kapalı olsa bile, önceden ayarlanan minimum ses ile trafik hakkında bilgi alınması.

SES SİSTEMİ AD 185H MODELİ

Yukarıdaki işlemlerin her birinin yapılması ile ilgili detaylar aşağıda verilmiştir.

a) Trafik ile ilgili bilgiler veren **RDS** istasyonlarını almak için aşağıdakileri yapınız:

- "**RDS**" (16) butonuna kısa bir şekilde basarak **FM-RDS1**, **FM-RDS2** bandlarından birini seçiniz (butonun altında yer alan led yanar)

- ekranda "**TP**" harflerinin görünmesi için "**TP**" (13) butonuna kısa bir şekilde basınız (butonun altında yer alan led yanar).

Eğer ilk yayın istasyonu trafik bilgileri vermiyor ise, radyo otomatik olarak trafik programı yayınlayan en yakın istasyonu çalar.

Arama işlemi sırasında ekranda "**SRC**" görünür. Eğer trafik raporu yayınlayan diğer istasyonları aramak isterseniz, "**MODE-**" (10) veya "**MODE+**" (12) ayar butonlarına basınız.

TP fonksiyonu olan yayın istasyonlarını kaydetmek için, yukarıda anlatılan işlemleri yapınız ("Bir istasyonun kaydedilmesi" paragrafına bakınız).

Alternatif olarak, ses kesilene kadar "**AS**" (16) butonuna basarak bu istasyonları otomatik olarak kaydedebilirsiniz ("**FM-RDS2** bandında otomatik kayıt - Autostore" başlıklı paragrafa bakınız).

b) Eğer kaset veya CD dinlerken, trafik ile ilgili bilgileri almak isterseniz, kaseti yerleştirmeden veya CD yi çalmadan önce bir **RDS TP** yayın istasyonuna ayar yapınız. Bu istasyon trafik raporunu yayınlarken, kaset veya CD geçici olarak durur ve anons sona erdiğinde otomatik olarak yeniden çalmaya başlar.

c) Trafik raporunu radyo dinlemiyor olsanız bile alabilirsiniz. Herhangi bir **RDS TP** yayın istasyonuna ayar yapınız ve sonra ses düğmesini sıfıra ayarlayınız. Eğer istasyon trafik anonsu yapıyor ise, anons daha önceden ayarlanan minimum ses seviyesinde yayınlanır.

ÖNEMLİ Bazı ülkelerde **TP** fonksiyonu bulunan radyo istasyonları vardır, fakat bunlar gerçekte trafik raporlarını yayınlamazlar.

TP fonksiyonu (Trafik Programı) için ses seviyesinin önceden ayarlanması

Aşağıdaki işlemleri yapınız:

- "**AUDIO-**" (22) ve "**AUDIO+**" (24) butonlarına basarak istediğiniz ses seviyesini seçiniz.

- Ekranda "**TA VOL XX**", "**XX**" önceden ayarlanan ses seviyesi görünene kadar **23 "AUDIO"** butonuna basınız.

Ses seviyesi, önceden 5 ve 31 (maksimum ses seviyesi) arasında ayarlanabilir.

Eğer ses seviyesi ayarlanmazsa veya **5** değerinin altında bir değere ayarlanırsa, ses seviyesi otomatik olarak **5** e ayarlanır.

EON fonksiyonu (Güçlendirilmiş diğer yayın istasyonları şebekesi)

Bazı ülkelerde, trafik raporu yayınlayan istasyonları bir araya toplayan yayın istasyonları şebekesi mevcuttur.

Bu durumlarda, dinlemekte olduğunuz ve **FM-RDS TP** tarafından yayınlanan program, aynı yayın istasyonları şebekesindeki istasyonlardan biri ne zaman trafik anonsu yayınlar ise, bu raporu almak için geçici olarak kesilir.

Diğer taraftan, eğer programın trafik anonsları ile kesilmesini istemiyorsanız, fonksiyonu devre dışı bırakmak için "**TP**" (13) butonuna basınız (butonun altında yer alan led söner).

SES SİSTEMİ AD 185H MODELİ

Kaydedilen istasyonların taranması (SCAN fonksiyonu)

Aşağıdaki işlemleri yapınız:

- istediğiniz bandı seçiniz

- **"SCAN" (19)** butonuna basınız (butonun altındaki led yanar): daha önce bu banda kaydedilen ve yayınları alınabilen tüm istasyonlar, sıra ile 10 saniye dinlenilir.

Tarama işlemi sırasında bir istasyon dinlendiğinde, istasyonun kaydedildiği butonun altındaki led yanar ve butonun numarası ekranda görünür.

Sinyalleri zayıf olan istasyonlar taranmaz.

Arama yönü **"MODE+" (12)** veya **"MODE -" (10)** butonlarına basılarak istenildiği kadar değiştirilebilir.

Tarama işlemine son vermek için **"SCAN" (19)** butonuna basınız: butonun altındaki led söner ve o anda çalan istasyon dinlenilir.

Stereo yayın yapan istasyonlar

İstasyon programı stereo yayınlıyor ise, ekranda "∞" sembolü görünür.

Eğer stereo istasyonun sinyali zayıf ise, sistem otomatik olarak Stereo dan Mono ya döner.

TEYP

Ses sisteminizde manyetik bantlı kasetleri çalan bir teyp mevcuttur.

Bu teypte, kasedi çevirmeniz gerekmeden, kasedin her iki yüzünü dinleyebilmeniz anlamına gelen Autoreverse fonksiyonu mevcuttur.

Kaset alınması

Kaset blm kapađını amak iin, "▲" (25) butonuna basınız.

Kasedi yerine oturana kadar yuvasına itiniz. Eđer ses sistemi aık ise, kaset otomatik olarak almaya bařlar ve ekranda **"TAPE"** grnr.

Radyo veya CD dinliyor iken, daha nceden yerine yerleřtirilmiř bir kasedi dinlemek isterseniz, **"MODE" (11)** butonuna ekranda **"TAPE"** grnene kadar ard arda basınız.

Kaset blmn kapatmak iin, "▼" (2) sembolnn bulunduđu noktaya dřey olarak basınız.

Kasedin diđer tarafının evrilmesi

Kaset sonuna geldiđinde, teyp otomatik olarak kasedin diđer tarafını almaya bařlar (Autoreverse fonksiyonu).

Ekranda kasedin hangi tarafının alınmakta olduđu grnr.

► sembol kasedin n yzn, "◀" sembol kasedin arka yzn belirtir.

Kaset sonuna gelmeden nce diđer tarafını evirmek isterseniz, "◀ ►" (26) Reverse butonuna basınız. (Reverse fonksiyonu).

SES SİSTEMİ AD 182M MODELİ

Uyum sağlama özelliğinin otomatik seçimi

Kullanılan kaset tipine göre teybin uyum sağlama özelliği otomatik olarak seçilir.

Eğer CHROME (CrO2) veya METAL kasetler kullanırsanız, ekranda "Me" görünür.

Hızlı ileri/ geri sarma

Kasedi hızlı olarak ileri veya geri sarmak için "MODE+" (12) veya "MODE-" (10) butonlarına basınız.

Kasedi durdurmak için, daha önce basılan butonun yanındaki butona basınız.

Hızlı ileri geri /sarma esnasında radyo

Kaset ileri veya geri sarılıyor iken, en son ayarladığınız istasyon çalar.

Bir önceki ve bir sonraki parçanın aranması (Parça Arama Sistemi fonksiyonu)

Ekranda "MSS" görünene kadar "MSS" (19) butonuna basınız; butonun altındaki led yanar. Kaset hızlı bir şekilde, çalınacak olan bir sonraki parçaya kadar sarılır.

Bir sonraki parçayı dinlemek için "MODE+" (12) butonuna basınız.

Herhangi bir parçayı dinliyor iken, bu parçanın baş tarafına gitmek için "MODE-" (10) butonuna basınız. Bir önceki parçayı dinlemek için "MODE-" (10) butonuna tekrar basınız.

Atlamak istediğiniz parça sayısına göre, butonlara ileri veya geri gitmek için ard arda basınız.

Arama işlemini sona erdirmek için seçilen son butona (MODE+ veya MODE-) kısa bir şekilde basınız. Kaset bu noktadan itibaren çalmaya başlar.

MSS modundan çıkmak için, "**MSS**" (19) butonuna tekrar basınız: butonun altındaki led söner ve "**MSS**" ekrandan kaybolur.

ÖNEMLİ Bir önceki veya bir sonraki parçanın aranması fonksiyonu aşağıdaki tipteki kasetlere uygulanamayabilir:

- kayıt kalitesi düşük olan kasetler (sesin çok zayıf ve kaydın kötü olduğu kasetler gibi)
- konuşma kasetleri
- boş bölümleri 3 saniyeden az olan kasetler
- kaydedilen bölümler arasındaki boşlukların çok uzun olduğu kasetler
- içinde hiç boş bölüm olmayan kasetler (kaydın canlı olarak yapıldığı kasetler gibi)
- boş bölümlerinde yüksek sesli gürültüler olan kasetler

DOLBY B fonksiyonu

Dolby B fonksiyonunu devreye sokmak veya devreden çıkarmak için "**II**" (20) butonuna basınız. ("Dolby Laboratories Licensing Corporation" lisanslı parazit azaltma sistemi. Dolby ve çift D sembolü "**DD**", Dolby Laboratories Licensing Corporation'ın tescilli markasıdır).

Dolby fonksiyonu devrede iken, butonun altındaki led yanar ve ekranda "**DD**" sembolü görünür.

SES SİSTEMİ AD 185H MODELİ

Kasedin çıkartılması

Kaset bölümünü açmak için "▲" (25) butonuna basınız, kasedi çıkartmak için butona tekrar basınız. Aynı işlem, kaset çıkana kadar butona basılarak da yapılabilir.

Kaset çıkartıldığında ekrandan "TAPE" kaybolur ve radyo açılır.

Ses sistemi kapalı iken kaset çıkartılamaz.

SAAT şekil 94

Bu fonksiyon saatleri ve dakikaları göstermek için kullanılır.

Bir ":" saatleri, dakikalardan ayırmak için 1 saniye aralıklarla yanıp söner.

Ses sistemi açık iken, ekranda saat görüldüğünde veya saati ayarlarken, ya da ekran modlarından birini seçerken, "⊖" (18) butonu altındaki led yanar.

Ses sistemi kapalı iken, ekranda saat görünür.

Ekran modları

Ekranın, ses sistemi açıldığında bilgilerin görüntüye gelmesini sağlayan ve aşağıda açıklanan iki modu vardır:

a) Mod 1 ("M1")

Radyo fonksiyonları (alınan frekans), Kaset fonksiyonları (ekranda "TAPE") veya CD fonksiyonları (parça numarası ve çalma süresi) ile ilgili esas mesajların yerine, saat görüntüye gelir.

Ses sistemi açıldığında veya Radyo, Kaset ya da **CD** fonksiyonlarını seçtiğinizde, 10 saniye süre ile seçilen fonksiyonla ilgili mesaj görüntüye gelir. Bundan sonra tekrar saat gösterilir.

b) Mod 2 ("M2")

Saat yerine, Radyo, Kaset veya **CD** fonksiyonları ile ilgili mesajlar görüntüye gelir.

Radyo açıldığında, radyo kapatıldığı zaman devrede olan mod otomatik olarak seçilir.

Ekran modlarının seçimi

Aşağıdaki işlemleri yapınız:

- Saatler ve dakikalar arasındaki ":" nin yanıp sönmesi sona erip, seçilen ekran moduna göre, ekranda "**M1**" veya "**M2**" görünene kadar "⏻" (**18**) butonuna basınız.

- Mod 1 i seçmek için "**5**" (**8**) butonuna (ekranda "**M1**" görünür), Mod 2 yi seçmek için "**6**" (**9**) butonuna (ekranda "**M2**" görünür) basınız.

- Seçimi kesinleştirmek için "⏻" (**18**) butonuna kısa bir şekilde basınız; saatler ve dakikalar arasındaki ":" tekrar yanıp sönmeye başlar ve "**M1**" veya "**M2**" ekrandan kaybolur.

Doğru zamanın ayarlanması

Aşağıdaki işlemleri yapınız:

- Saatler ve dakikalar arasındaki ":" nin yanıp sönmesi sona erip, seçilen ekran moduna göre ekranda "**M1**" veya "**M2**" görünene kadar "⏻" (**18**) butonuna basınız.

Ekranda görünen saat ve dakikaları aşağıdaki şekilde ayarlayınız:

- Saatleri azaltmak için "**1**" (**4**) butonuna basınız.

SES SİSTEMİ AD 185H MODELİ

- Saatleri artırmak için **"2" (5)** butonuna basınız.

- Dakikaları azaltmak için **"3" (6)** butonuna basınız.

- Dakikaları artırmak için **"4" (7)** butonuna basınız.

Butonlara kısa bir şekilde basmak saatleri/dakikaları bir birim artırır veya azaltır.

Butona sürekli basıldığında saatler/dakikalar daha hızlı değişir.

- Doğru saat ayarlandığında, saniyeleri 0 dan başlatmak için, **"9" (18)** butonuna kısa bir şekilde basınız. Saatleri ve dakikaları ayıran "iki nokta üst üste" yanıp sönmeye başlar ve **"M1"** veya **"M2"** ekrandan kaybolur.

Ekranda saat veya radyo frekansının değiştirilmesi

Saatten, 10 saniyelik bir süre için Radyo, Kaset veya **CD** fonksiyonlarının mesajlarına geçmek istediğinizde, **"0" (18)** butonuna kısa bir şekilde basınız. Bu süre sonunda, seçilen ekran moduna göre öncelikli özellik ekranda otomatik olarak tekrar görünür.

Güç kaynağının kesilmesi

Eğer ses sisteminin güç kaynağı ile bağlantısını (bir kaç dakika için bile olsa) keserseniz, bağlantı tekrar yapıldığında ekranda **"00: 00"** görünür. Rakamlar yanıp söner ve "iki nokta üst üste" saatin tekrar ayarlanması gerektiğini belirtmek için, sabit hale gelir.

DİREKSİYON SİMİDİ ÜZERİNDEKİ KUMANDALAR

Otomobilde, isteğe bağlı olarak takılan AD 185H modelindeki radyo ile birlikte (şekil 96) da görülen 2 adet buton mevcuttur. Bu butonlar, aşağıda açıklanan ana fonksiyonlara kumanda eder.

Ses ayar butonu ("+" ve "-")

Sesin ayarlanması paragrafında açıklandığı gibi, sesi artırmak için "+" butonuna, azaltmak için "-" butonuna basınız. Bu butonların fonksiyonu "**AUDIO+**" (24) ve "**AUDIO-**" (22) butonları ile aynıdır (sadece radyonun sesinin ayarı için).

Sesi otomatik olarak kesen "**MUTE**" fonksiyonunu devreye sokmak/devreden çıkartmak için "**MUTE**" (3) butonuna basınız. Bu butonun fonksiyonu, radyodaki "**MUTE**" (3) butonu ile aynıdır.



şekil 96

SES SİSTEMİ AD 185H MODELİ

Radyo, Teyp veya CD nin ("MODE") ve "Otomatik ses artırma/azaltma", "Kasedi hızlı ileri/geri sarma", "CD de bir sonraki/bir önceki parçanın seçilmesi" ("MODE+" ve "MODE-") fonksiyonlarının seçimi

Radyo/Kaset/CD fonksiyonlarının seçimi paragrafında açıklandığı gibi, sıra ile Radyo, Kaset (eğer teybin içine yerleştirilmiş ise), **CD** yi (eğer **CD** çalar mevcut ise) seçmek için "**MODE**" butonuna üst üste basınız. Butonların fonksiyonu, radyo üzerindeki "**MODE**" (11) butonu ile aynıdır.

MODE butonu ile seçilen moda bağlı olarak "**MODE+**" ve "**MODE-**" butonlarının üç fonksiyonu vardır (Radyo, Kaset veya **CD**).

Bu butonlar; aşağıda açıklanan fonksiyonlar ile ilgili olarak, radyodaki "**MODE+**" (12) ve "**MODE-**" (10) butonları ile aynı fonksiyonlara sahiptirler.

1) Radyo fonksiyonu: Otomatik ses artırma/azaltma

Ayar - Otomatik arama paragrafında açıklandığı gibi, seçilen radyo bandındaki istasyonları otomatik olarak taramak için "**MODE+**" veya "**MODE-**" butonuna basınız.

2) Kaset fonksiyonu: kasedin ileri/geri hızlı sarılması

Kasedin ileri ve geri hızlı olarak sarılması paragrafında anlatıldığı gibi, kasedi ileri veya geri sarmak için "**MODE+**" veya "**MODE-**" butonuna basınız.

3) CD fonksiyonu: CD den bir sonraki/bir önceki parçanın seçilmesi

Parça seçimi (sonraki parçalar/önceki parçalar) paragrafında anlatıldığı gibi, bir önceki veya bir sonraki CD parçasının seçimi için "**MODE+**" veya "**MODE-**" butonuna basınız.

TEKNİK BİLGİLER

Radyo

Maksimum güç: 4 x 30 W

Frekans aralığı: 30 - 16.000Hz

Anten

Otomobilde, tavan üzerine yerleştirilmiş sabit bir çubuk anten mevcuttur.

Elektrikli anten ve dış kuvvetlendirici

Ses sistemi, elektrikli antenin (ses sistemi açıldığında dışarı çıkar ve kapatıldığında yerine döner) otomatik kumandası için elektrik tesisatı ile donatılmıştır.

Antenin devreye girmesini sağlayan gerilim, (**şekil 97**) de görülen **5** kontağı üzerinde mevcuttur.

Her iki sistemi devreye sokmak için gereken gerilim + 12 V, maksimum akım 0.5 A.

SES SİSTEMİ AD 185H MODELİ

Hoparlörler

Akustik sistem aşağıdaki parçalardan oluşur:

- 2 adet maksimum 60 W gücünde hoparlör
- 4 adet maksimum 40 W gücünde 130 x 180 mm oval kolon (iki adet önde ve iki adet arkada).

Sigortalar

Ses sisteminde 10A lik koruyucu bir sigorta mevcuttur (**şekil 97**).

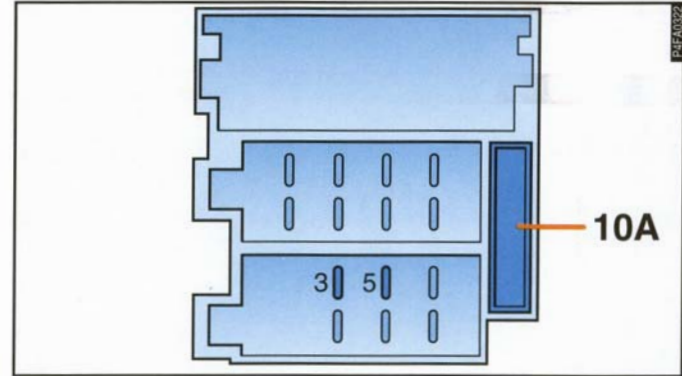

şekil 97

YAKIT DEPOSUNUN DOLDURULMASI

BENZİNLİ MOTORLAR

Fiat Marea'nın kirlilik kontrol sistemleri sadece kurşunsuz benzin kullanmasını gerektirir.

Bu sebeple, deponun yanlış tipte yakıt ile doldurulmasını önlemek için; yakıt deposunun dolum ağızı kurşunlu benzin pompa tabancasının giremeyeceği kadar küçük yapılmıştır. Oktan sayısı (R.O.N.) en az 95 olmalıdır.



şekil 98



Acil durumlarda ve çok az miktarlarda bile olsa, yakıt deposuna kesinlikle kurşunlu benzin koymayınız. Katalitik konvertörü onarılamayacak biçimde tahrip edersiniz.



Verimi düşmüş bir katalitik konvertör çevreye zararlı gazlar yayılmasına sebep olur.

DİZEL MOTORLAR

Eğer hava sıcaklığı -10°C nin altında ise, piyasada normal olarak bulunan dizel yakıtı, motora yakıt akışını güçleştirir hale gelir.

YAKIT DEPOSUNUN DOLDURULMASI

Bu problemten kaçınmak için, depoya dizel yakıtını koymadan önce antifriz koyarak, dizel yakıtını kutu üzerinde belirtilen oranlarda **DIESEL MIX Arexons** ile karıştırmanız tavsiye edilir. Bu işlem - 20 °C nin altındaki sıcaklıklarda bile, motora en iyi şekilde yakıt akışını sağlar.

DIESEL MIX Arexons antifriz ile dizel yakıtı, soğuktan dolayı meydana gelecek reaksiyonlar oluşmadan önce karıştırılmalıdır. Antifrizin daha sonra eklenmesinin hiçbir yararı yoktur.

YAKIT DEPO KAPAĞI

Yakıt deposu dış kapağı, **A** kolunun (**şekil 99**) ön kısmını çekerek aracın içinden açılabilir.

Acil bir durumda, bagajın içinde sağ tarafta yer alan **A** kablosunu (ipi) **şekil 100** çekiniz.



şekil 99

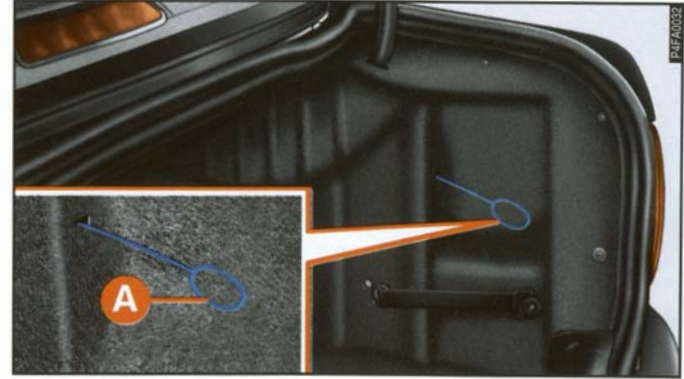

şekil 100

Hava geçirmez contalı kapak, depo basıncında az bir artışa sebep olur.

Bu sebeple, depo kapağı açıldığında duyulan ses normaldir.

Depoyu doldururken, depo kapağını **şekil 101** de görüldüğü gibi dışta bulunan kapak üzerine yerleştiriniz.



Yangın tehlikesi olduğundan dolayı, yakıt dolum ağzına ateş veya sigara ile yaklaşmayınız. Zararlı buharları solunmamak için dolum ağzının yakınına doğru eğilmeyiniz.

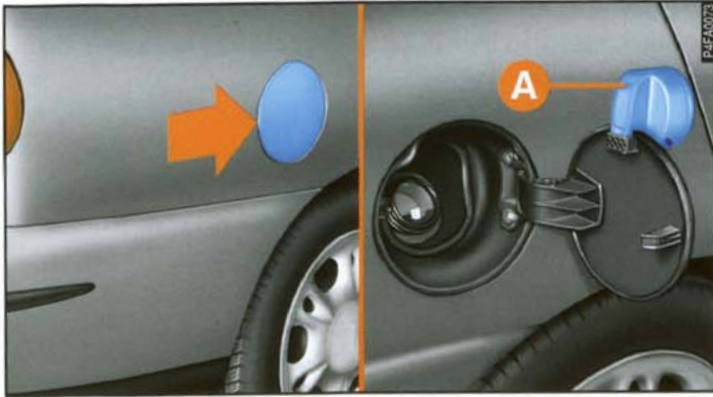

şekil 101

ÇEVRENİN KORUNMASI

Çevrenin korunması, Fiat Marea'nın başlançtan itibaren tüm dizaynı boyunca yol gösterici bir faktör olmuştur. Doğaya zarar veren etkileri azaltabilen veya büyük ölçülerde önleyebilen malzemelerin kullanılması ve bu tür sistemlerin yaratılması, bunun bir sonucudur.

Fiat Marea, çevre kirliliği ile ilgili en zor uluslararası kuralların gerektiği niteliklere fazlasıyla sahip olarak kullanıma hazırdır.

ÇEVREYE ZARAR VERMEYEN MALZEMELERİN KULLANILMASI

Otomobilin parçalarının hiç biri asbest içermez. Klima sistemi, ozon tabakasına zarar verdiği düşünülen CFC gazlarını (klorofloro karbitler) içermez. Su ve havayı kirleten diğer maddeler; ci-vatalarda pasa karşı kullanılan kadmiyum ve bazı renklendirmelerde kullanılan kromatlar gibi, tamamen doğa ile uyumlu maddeler ile yer değiştirmiştir.

BENZİNLİ MOTORLARDA ZARARLI GAZ ÇIKIŞINI AZALTAN SİSTEMLER

Benzin motorlu tipler için üç yollu katalitik konvertör (katalitik egzoz borusu)

Karbon monoksit, azot oksitleri ve yanmamış hidrokarbonlar; egzoz gazları içindeki esas zararlı elemanlardır.

Katalitik konvertör ve buna bağlı olan sistemler, bu elemanların büyük bir bölümünün zararsız maddelere dönüştürüldüğü bir "minyatür laboratuvar" dır.

Dönüştürme işlemi, paslanmaz çelik bir muhafaza içindeki seramik gövde üzerinde yer alan değerli metallerin küçük parçacıkları yardımı ile gerçekleştirilir.

Lambda sensörü

Tüm benzin motorlu tiplerde bu sistem mevcuttur. Bu sistem, hava ve yakıt karışımının sürekli olarak doğru oranda karıştırılmasını sağlar. Bu, motor ve katalitik konvertörün uygun bir şekilde çalışması için temel şarttır.

Yakıt buharlaşma kabı

Motor çalışmıyor iken bile benzin buharının oluşmasını önlemek mümkün olmadığından dolayı, sistem oluşan buharı aktif karbon içeren bir kap içinde toplar. Daha sonra bunlar bu bölümden emilir ve motor çalışırken yakılır.

TUBOŞARLI DİZEL MOTORLARDA ZARARLI GAZ ÇIKIŞINI AZALTAN SİSTEMLER

Oksitleyici katalitik konvertör

Bu sistem, egzoz gazları içindeki doğayı kirleten maddeleri (karbon monoksit, yanmamış hidrokarbonlar ve partiküller) zararsız maddelere dönüştürür ve böylece, dizel motorun egzoz gazlarının duman ve kokusunu azaltır.

Katalitik konvertör, üzerinde katalize etme görevini yapan değerli metal bulunan petek şeklinde seramik bir gövdeyi içeren paslanmaz çelik bir muhafazadan oluşur.

Egzos Gazları Dolaşım (E.G.R.) sistemi

Bu sistem, motorun çalışma şartlarına göre değişen oranlardaki egzoz gazlarının tekrar dolaşımını veya tekrar kullanılmasını sağlar.

Gerektiğinde, azot oksit gazlarının çıkışının kontrolü için kullanılır.

Size bu bölümde; Fiat Marea'nızın direksiyonunda iken, Fiat Marea'nızı en iyi ve mümkün olan en güvenli şekilde kullanmanıza yardımcı olmak ve daha önemlisi onun üstün potansiyelinden yararlanmanız için "ne yapmanız, ne yapmamanız ve nelerden kaçınmanız" gerektiğini belirten bazı önerilerde bulunduk.

Genellikle bu öneriler diğer otomobillere de uygulanabilir. Bununla birlikte, bazen öneri sadece Fiat Marea'nızın benzersiz bir özelliği için geçerlidir. Bu sebeple, otomobilinizi en iyi şekilde kullanmanıza yardımcı olacak en uygun kullanım şekilleri ile ilgili faydalı önerilerin yer aldığı bu bölümü dikkatlice okumanızı tavsiye ediyoruz.

OTOMOBİLİN KULLANILIŞI

MOTORUN ÇALIŞTIRILMASI	SAYFA 186
PARK ETME	SAYFA 190
MANUEL VİTES	SAYFA 192
OTOMATİK VİTES	SAYFA 193
GÜVENLİ KULLANIM	SAYFA 200
ÇEVREYE SAYGILI EKONOMİK KULLANIM	SAYFA 206
KAR LASTİKLERİ	SAYFA 208
TREYLER ÇEKİLMESİ	SAYFA 210
KAR ZİNCİRLERİ	SAYFA 211
UZUN SÜRELİ PARK	SAYFA 211
PERİYODİK KONTROLLER VE UZUN SEYAHATLERDEN ÖNCE YAPILAN KONTROLLER	SAYFA 212
ARAÇ SAHİBİ TARAFINDAN	SAYFA 213
SATIN ALINAN AKSESUARLAR	SAYFA 213
FAYDALI AKSESUARLAR	SAYFA 213

MOTORUN ÇALIŞTIRILMASI



Otomobilin garajda veya diğer kapalı yerlerde çalıştırılması tehlikelidir. Motor oksijeni tüketip, karbondioksit, karbonmonoksit ve diğer zehirli gazların dışarı atılmasına sebep olur.

Özellikle otomobil bir süre kullanılmamış ise, motor çalıştırdıktan sonraki ilk saniyelerde normalde olduğundan daha gürültülü çalışabilir.

Bu durum hidrolik sübap iteceklerinin tipik özelliği olup, aracın performansını ve güvenilirliğini etkilemez. Fiat Marea'da bulunan benzinli motorlar için seçilen zamanlama sistemi, bakım işlemlerinin minimuma indirilmesine yardımcı olur.

BENZİN MOTORLU TIPLERİN ÇALIŞTIRILMASI

Manuel vitesli araçlar

- 1) El freninin çekili olduğundan emin olunuz.
- 2) Vites kolunu boşa alınız.
- 3) Gaz pedalına dokunmadan, debriyaj pedalına tam olarak basınız.
- 4) Kontak anahtarını **AVV** pozisyonuna çeviriniz ve motor çalışmaya başlar başlamaz anahtarı serbest bırakınız.



Otomatik vitesli araçlar

- 1) El freninin çekili olduğundan emin olunuz.
- 2) Vites kolunu **N** veya **P** konumuna alınız. Vites kolu diğer konumlarda iken araç çalıştırılmaz.
- 3) Gaz pedalına basmayınız. Emniyet açısından motoru çalıştırırken fren pedalını basılı tutunuz.
- 4) Kontak anahtarını **AVV** pozisyonuna çeviriniz ve motor çalışmaya başlar başlamaz anahtarı serbest bırakınız.



Motor çalışıyor iken kesinlikle yüksek gerilim kablolarına (buji kabloları) dokunmayınız.

Eğer motor ilk denemede çalışmaz ise, tekrar çalıştırmayı denemeden önce kontak anahtarını **STOP** pozisyonuna çeviriniz.

Eğer kontak anahtarı **MAR** pozisyonunda iken,  ikaz lambası,  ikaz lambası ile birlikte sürekli yanar ise, kontak anahtarını **STOP** ve sonra da **MAR** pozisyonuna çeviriniz. Eğer ikaz lambası hala yanıyor ise, otomobil ile birlikte verilen diğer anahtarları deneyiniz.

Eğer motoru hala çalıştıramadıysanız, acil durumlarda motorun çalıştırılması için gereken işlemleri ("Acil durumda yapılacaklar" bölümündeki Acil durumlarda motorun çalıştırılması kısmına bakınız) uygulayınız ve derhal en yakın **Tofaş-Fiat** servisine gidiniz.

ÖNEMLİ Motor çalışmıyor iken, kontak anahtarını **MAR** pozisyonunda bırakmayınız.

DİZEL MOTORLU TIPLERİN ÇALIŞTIRILMASI

1) El freninin çekilmiş olduğundan emin olunuz.

2) Vites kolunu boşa alınız.

3) Kontak anahtarını **MAR** pozisyonuna çeviriniz. Gösterge tablosu üzerindeki  ikaz lambası yanar.

4) Gösterge tablosu  ikaz lambası sönene kadar bekleyiniz. Motor ne kadar sıcak ise, lamba o kadar çabuk söner.

5) Debriyaj pedalına tam olarak basınız.

6)  ikaz lambası söner sönmez, kontak anahtarını **AVV** pozisyonuna çeviriniz. Eğer uzun süre beklerseniz, ısıtma bujilerinin fonksiyonundan faydalanamazsınız.

MOTORUN ÇALIŞTIRILMASI

ÖNEMLİ Eğer motor soğuk ise, kontak anahtarını **AVV** pozisyonuna çevirirken gaz pedalına tam olarak basmanız ve motor çalışır çalışmaz pedala serbest bırakmanız gerekir.

Eğer motor ilk denemede çalışmaz ise, tekrar çalıştırmayı denemeden önce kontak anahtarını **STOP** pozisyonuna çeviriniz.

Eğer kontak anahtarı **MAR** pozisyonunda iken,  ikaz lambası yanar ise, kontak anahtarını **STOP** ve sonra da **MAR** pozisyonuna çeviriniz. Eğer ikaz lambası hala yanıyor ise, otomobil ile birlikte verilen diğer anahtarları deneyiniz.

Eğer motoru hala çalıştıramadıysanız, derhal en yakın **Tofaş-Fiat** servisine gidiniz.

ÖNEMLİ Motor çalışmıyor iken, kontak anahtarını **MAR** pozisyonunda bırakmayınız.

MOTORUN ÇALIŞTIRILDIKTAN HEMEN SONRA ISITILMASI (benzin ve dizel motorlu tipler)

- Motoru orta devirlerde çalıştırarak yavaşça ileri doğru hareket ediniz. Aniden gaz vermeyiniz.

- İlk birkaç kilometrede motoru fazla zorlamayınız. Su sıcaklığı 50°C - 60°C ye ulaşana kadar beklemeniz tavsiye edilir.

ACİL DURUMLARDA MOTORUN ÇALIŞTIRILMASI

Eğer Fiat ŞİFRE sistemi kontak anahtarının gönderdiği şifreyi tanıyamaz ise (gösterge tablosu  ikaz lambası sabit bir şekilde yanar), ŞİFRE kartı üzerinde yazılı olan şifreyi kullanıp, acil durumda yapılacak işlemleri uygulayarak motoru çalıştırabilirsiniz.

Acil durumda yapılacaklar bölümüne bakınız.

MOTORUN İTEREK VE BENZERİ ŞEKİLLERDE ÇALIŞTIRILMASI

Olağanüstü durumlarda, katalizörlü olmayan dizel motorlu otomobiller; sadece çok gerekli ise ve aşağıdaki önlemleri almanız halinde bu şekilde çalıştırılabilir:

- yüksek bir vitese takınız (3 üncü veya 4 üncü)
- bayır aşağı gidiyor olsanız bile 40 km/h den hızlı gitmeyiniz
- debriyaj pedalını yavaşça serbest bırakınız.



Katalitik konvertörlü araçları hiç bir şekilde iterek, çekerek veya yokuş aşağı bırakarak çalıştırmayınız. Bu metod, katalitik egzoz sistemine benzin dolmasına ve tamir edilemeyecek biçimde zarar görmesine yol açar.



Motor çalışmadığı sürece, servo fren ve hidrolik direksiyon sisteminin çalışmayacağını unutmayınız. Bu sebeple, fren pedalına basmak ve direksiyonu çevirmek için oldukça fazla güç uygulanması gerekir.

MOTORUN ÇALIŞTIRILMASI

MOTORUN DURDURULMASI

Motor rölantide çalışıyor iken kontak anahtarını **STOP** pozisyonuna çeviriniz.



Motoru durdurmadan önce gaza basmak hiç bir yarar sağlamayıp, yakıt tüketimine ve özellikle turbo motorlarda hasara sebep olur.

ÖNEMLİ Otomobilinizi zor koşullarda kullandıktan sonra, motoru durdurmadan önce soğutma suyu sıcaklığı düşene kadar bir süre rölantide çalıştırınız.

PARK DURUMU

PARK ETME

Motoru durdurunuz, el frenini çekip vites takınız (eğer otomobilde normal vites var ise; yokuş yukarı durması halinde birinci vites, yokuş aşağı durması halinde ise geri vites takınız, eğer otomobilde otomatik vites var ise; vites kolunu **P** konumuna getiriniz) ve tekerlekleri çeviriniz. Eğer otomobil eğimli yerde park edilmiş ise tekerleklerin önüne taş veya takoz da koyabilirsiniz.

Akünün boşalmaması için kontak anahtarını **MAR** pozisyonunda bırakmayınız.

Otomobilinizden inerken kontak anahtarını daima yanınıza alınız.



Çocukları otomobilde yalnız bırakmayınız.

EL FRENİ Őekil 1

El freni iki ön koltuđun arasında yer alır.

Otomobil hareket edemez hale gelene kadar el frenini yukarı doğru çekiniz. Otomobil düz bir yerde duruyor iken dört veya beş "klik" sesi yeterlidir. Eğimli yerlerde veya otomobil yüklü iken dokuz veya on "klik" sesi duymanız gereklidir.

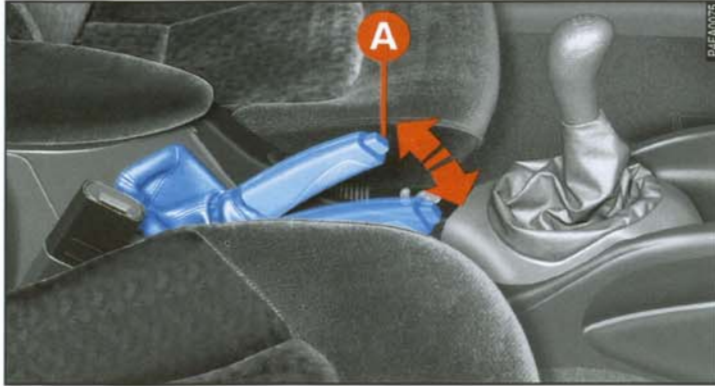

Őekil 1

ÖNEMLİ Bunun dışındaki durumlarda, el frenini ayarlatmak için otomobilinizi bir **Tofaş-Fiat** servisine götürünüz.

El freni çekilmiş ve kontak anahtarı **MAR** pozisyonunda iken, gösterge tablosu (⚠) ikaz lambası yanar.

El frenini indirmek için:

1) El frenini hafifçe kaldırarak **A** butonuna basınız.

2) Butonu basılı tutarak, kolu indiriniz. Gösterge tablosu üzerindeki (⚠) ikaz lambası söner.

MANUEL VİTES

Vites takmak için, debriyaja basınız ve vites kolunu **şekil 2** de gösterilen şemadaki pozisyonlardan herhangi birine takınız (şema vites kolu üzerinde de mevcuttur).

Otomobili geri vites (**R**) takmak için, otomobil durana kadar bekleyip, vites kolu boşta iken geri vites takınız:

1) 2.4 TD 125 tipleri için; A halkasını (**şekil 2**) yukarı kaldırınız, sonra vites kolunu sağa ve geriye doğru hareket ettiriniz.

2) Diğer tipler için; kolu sadece sağa ve geriye doğru hareket ettiriniz.

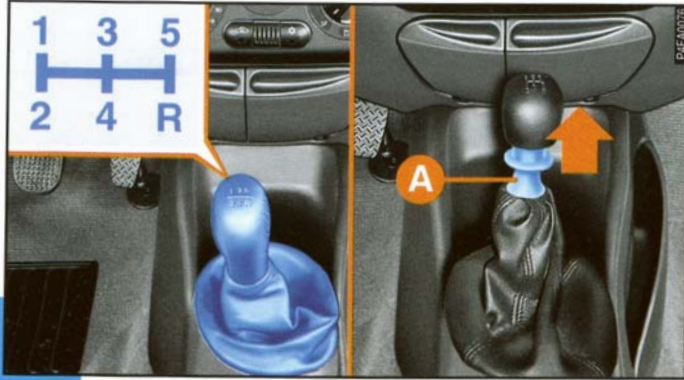

Uygun şekilde vites değiştirmek için debriyaj pedalına tam olarak basmanız gerekir. Bu sebeple pedalların altında hiçbir şey bulunmamalıdır. Paspasların tabanda düz pozisyonda durduğu ve pedalların hareketini engellemediği kontrol edilmelidir.

OTOMATİK VİTES

ÖNEMLİ Otomatik vitesin doğru olarak nasıl kullanılacağından emin olmanız için bu bölümü tamamen okumanız gereklidir. Bu şekilde, motorun çalıştırılmasından itibaren doğru işlemleri yapmanız ve otomatik vites kutusunda bulunan **Shift-lock** (vites kolu hareket ettirilemez) ve **Key-lock** (anahtar çıkartılamaz) emniyet sistemlerini kullanabilmeniz mümkün olacaktır.



Vites kolu; P konumundan, sadece fren pedalına basıldığı zaman ve kontak anahtarı MAR pozisyonunda iken hareket ettirilebilir (şekil 3) (Shift-lock emniyet tertibatı). Vites kolunu hareket ettirmek için A butonuna basınız.



Kontak anahtarı; sadece vites kolu P konumunda iken, STOP pozisyonuna (şekil 4) çevrildiğinde çıkartılabilir (Key-lock emniyet tertibatı).



şekil 3

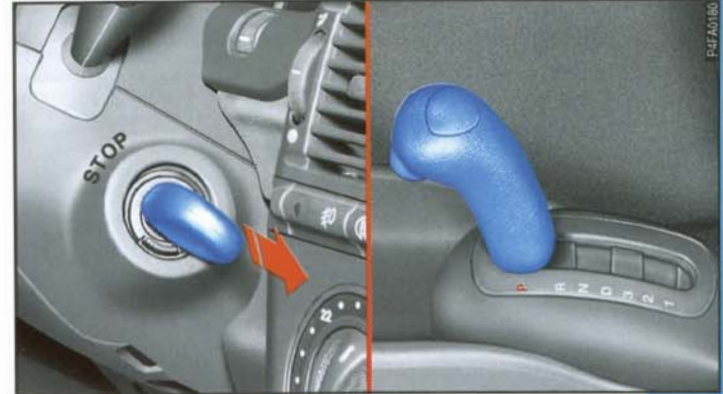

şekil 4

OTOMATİK VİTES

Acil bir durumda, vites kolu **P** konumunda değil iken de kontak anahtarının çıkartılması mümkündür.

Kontağın yanında bulunan ve direksiyon mili alt muhafazası üzerine monte edilmiş olan serbest bırakma tertibatına (**şekil 5**) bastırınız ve kontak anahtarını çıkartınız.

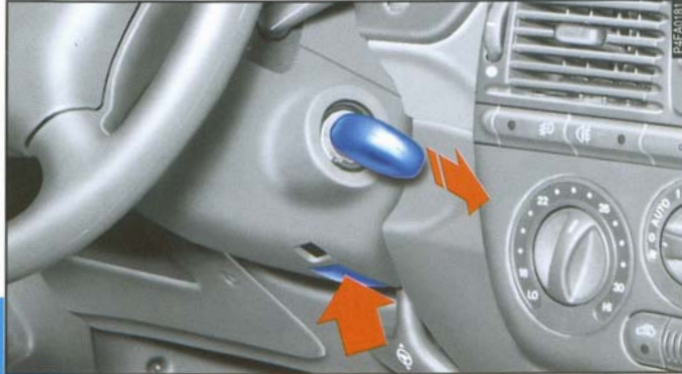

şekil 5



Motor sadece vites kolu P veya N konumunda (şekil 6) iken çalıştırılabilir.

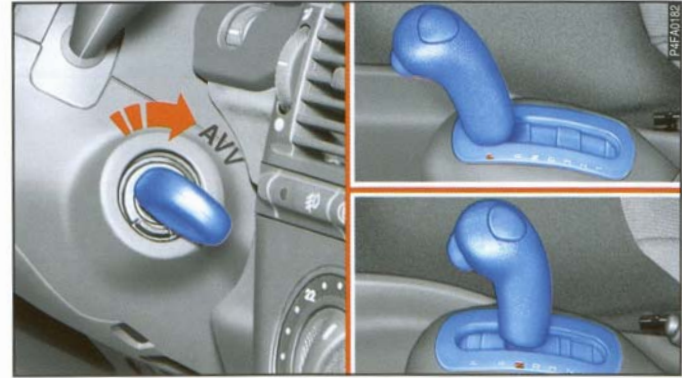

şekil 6

OTOMATİK VİTESİN KULLANILMASI

Fiat Marea'nın otomatik vites kutusu elektronik kumandalıdır ve aracın kullanım şekline göre üç değişik fonksiyonun seçilmesi mümkündür. Bu fonksiyonlar sürüş konforu, yakıt tüketimi, etkin performans ve güvenlik açısından en iyi sonucun elde edilmesini sağlar.

Orta konsol üzerinde bulunan **A** ve **B** butonlarına (şekil 7) basılarak **NORM**, **SPORT** ve **ICE** fonksiyonları seçilebilir.

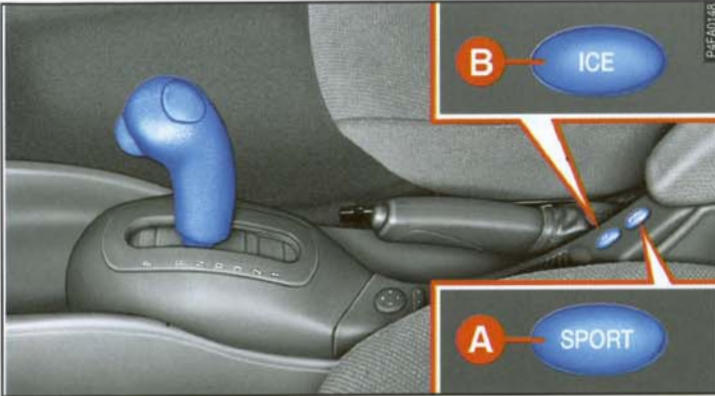

şekil 7

A butonu **NORM** ve **SPORT** fonksiyonlarını, **B** butonu ise **ICE** fonksiyonunu seçer.

Kontak anahtarı **MAR** konumuna çevrildiğinde, seçilen fonksiyon, gösterge tablosu üzerinde ilgili kelimenin yanması ile gösterilir.

VİTES KOLU

Vites kolunu herhangi bir vitese geçirmek için, **şekil 8** de gösterilen konumlardan birine doğru hareket ettiriniz. Kontak anahtarı **MAR** konumunda iken, seçilen vites; **B** göstergesi (**şekil 8**) üzerinde gösterilir.

Vites kolu aşağıdaki konumlara getirilebilir:

- P** - Park (motor çalıştırılabilir)
- R** - Geri vites
- N** - Boş (motor çalıştırılabilir)
- D** - Dört vitesin de kullanıldığı otomatik ileri vites
- 3** - İleri vites (4. vites hariç)

OTOMATİK VİTES

2 - İleri vites (sadece 1. ve 2. vitesler otomatik olarak seçilir)

1 - İleri vites (1. vites mecburi)

Aşağıda belirtilen vites değiştirme işlemlerini yapmak için **A** butonuna (**şekil 8**) basınız:

- **P** den **R** ye geçmek veya tersini yapmak için

- **N** den **R** ye geçmek için

- **2** den **1** e geçmek için

ÖNEMLİ D konumundan aşağı doğru vites değiştirir iken, motoru/vites kutusunu korumak ve yanlışlıkla birinci vitese geçilmesini önlemek için **A** butonuna basılmalıdır.

FONKSİYON SEÇİMİ

NORM

(şekil 7 de gösterilen **A** butonu basılı değil)

Bu fonksiyon normal çalışma koşullarında kullanılır. En büyük etkisi; sürüş konforu ve nispeten düşük motor devirlerindeki viteslerin seçilmesi ile dengeli yakıt kullanımı üzerinde görülür.

SPORT

(**şekil 7** de gösterilen **A** butonu basılı)

Bu fonksiyon etkin bir sürüş için motorun yüksek performansta çalışması gerektiğinde veya zor koşullar altında seçilir. Bu fonksiyon seçildiğinde 4. vitese geçilmez ve en yüksek hıza 3. viteste erişilir (eğer vites kolu **D** konumunda ise de aynı durum geçerlidir).

Otomobilinizi **SPORT** fonksiyonunu seçerek kullandığınız zaman yakıt tüketimi artar.



şekil 8

ICE

(**şekil 7** de gösterilen **B** butonu basılı)

Bu konum yol yüzeyi kaygan olduğu zaman (kar, buzlanma vb.) kullanılmalıdır. Başlangıçta 2. vites kullanılır.

ICE fonksiyonu sadece vites kolu **D** konumunda iken seçilebilir.

Vites kolu **D** konumdan başka bir konuma geçirildiğinde, bu fonksiyon otomatik olarak devre dışı kalır.

ÖNEMLİ Aracın hızının 45 km/saatten az olması şartı ile, araç hareket halinde iken de **B** (**şekil 7**) butonuna basılarak **ICE** fonksiyonunun seçilmesi mümkündür.

VİTES KOLU KONUMLARI

D - Bu konum; "normal" sürüş koşullarında (örneğin otoyolda, şehir içinde) ve **NORM** fonksiyonu seçili iken yakıt tüketimini minimum seviyede tutmak istediğinizde kullanılır. Vites kolu bu konumda iken, vites kutusu mevcut dört vitesten birini otomatik olarak seçer. **ICE** fonksiyonu seçildiğinde de bu konumun kullanılması gerekir.

3 - Bu konum; değişken yol durumlarında ve/veya orta derecede eğimli yollarda veya aracı yüksek performansta kullanmak istediğinizde ya da treyler çekilmesi gibi özel durumlarda kullanılır. Vites kolu bu konumda iken, vites kutusu ilk üç vitesten birini otomatik olarak seçer.

2 - Bu konum; dik yollardaki zor koşullar altında aracı normal veya yüksek performansta kullanmak istediğinizde ve/veya treyler çekilirken kullanılır. Vites kutusu sadece ilk iki vitesi seçer.

1 - Bu konum çok dik yollardan yukarı çıkarken (treyler çekilirken olabilir) veya maksimum motor freni kapasitesinin elde edilmesi gereken dik tepelerden aşağı inerken kullanılır. Vites kolu bu konumda iken, vites kutusu sadece birinci vitestir ve bir üst vitese geçilmesi mümkün değildir.

OTOMATİK VİTES

Kick down (ani hızlanma halinde otomatik vites kutusunun çalışma şekli)

Sürücünün aniden hızlanması gerektiğinde, örneğin başka bir araç sollanırken, gaz pedalına daha fazla basılması durumunda pedal bir noktada sertleşir ve bu "sert nokta" dan sonra, motor devrinin uygun olması halinde otomatik olarak daha küçük bir vites geçilmesi mümkün olabilir.

Eğer gaz pedalı bu konumda tutulur ise, vites kutusu sanki **3** konumu seçili gibi hareket eder (4. vites kullanılmaz).

Gaz pedalı bırakılıp, sert nokta geçildikten sonra, otomatik vites; sürüş tarzına, gaz kelebeği açıklığına ve vites kolunun konumuna bağlı olarak en uygun vitesi seçer.

Yakıt tüketiminin optimize edilmesi için, bu özellik sadece sollama yapılırken veya ani hızlanma gerektiği zaman kullanılmalıdır. **ICE** fonksiyonu seçildiğinde bu özellik otomatik olarak devre dışı kalır.

ARIZA DURUMU

Vites kutusu yağı çok ısındığında (🔥 ikaz lambası yanar) aracınızı durdurunuz, vites kolu-

nu **P** veya **N** konumuna getiriniz ve ikaz lambası sönene kadar motoru yaklaşık 1500 dev/dakikada çalıştırınız. Bu durumda, motora çok fazla yüklenmeden yolunuza devam edebilirsiniz.

Eğer ikaz lambası tekrar yanarsa, yukarıdaki işlemleri tekrar yapınız.

Eğer ikaz lambası bir kez daha yanarsa, durunuz ve ikaz lambası sönene kadar motoru çalışır durumda bırakınız.

Bu şartlar altında (araç hareket halinde iken ikaz lambası yanarsa ve araç durdurulup, motor çalışır durumda bırakıldığında sönerse); aracınızı 15 dakikadan daha fazla kullanmamanız gerekir.

Eğer problem devam eder ise; aracı durdurup, kontağı kapatmanız ve vites kutusunun tamamen soğumasını beklemeniz gerekir.

Eğer, araç hareket halinde iken vites kutusunda herhangi bir arıza oluşursa, elektronik kumanda sistemi bir "acil durum" programı uygular ve sürekli olarak 2. vites geçer (🔥 ikaz lambası yanıp-söner).

Bu durumda aracınızı durdurup, kontağı kapatınız. Motor tekrar çalıştırıldığında, kendi kendine arıza arama sistemi arızayı dikkate almayabilir, bununla birlikte arıza elektronik kontrol sistemi hafızasına kaydedilir.

Eğer arıza devam eder ise (🚨 ikaz lambası yanıp-söner), viteslerin manuel olarak seçilmesi gereklidir. Bununla birlikte viteslerin aşağıdaki gibi ayarlanacağını unutulmaması gereklidir:

- 1) vites kolu **D** konumunda iken **4.** vites
- 2) vites kolu **3** konumunda iken **4.** vites
- 3) vites kolu **2** konumunda iken **3.** vites
- 4) vites kolu **1** konumunda iken **1.** vites seçilir.

Geri vitese geçilebilir.

Arızanın mümkün olan en kısa zamanda bir **Tofaş-Fiat** servisinde giderilmesini sağlayınız.

Eğer motor çalıştırılır iken, herhangi bir arıza gösterilirse, vites kutusu kumanda sistemi aracın en son kullanımı esnasında bir arızayı tespit ederek kaydetmiş demektir.

Bu durumda, otomatik vites kutusunun gözden geçirilmesi için bir **Tofaş-Fiat** servisi ile temasa geçiniz.



Aracınızı arızalı bir vites kutusu ile kullanmanın özel bir dikkat gerektirdiğini ve aracınızın performansının sınırlı olduğunu (hızlanırken ve aracınızı hızlı sürerken) unutmayınız.

SESLİ İKAZ

Sesli ikaz aşağıdaki durumlar oluştuğunda yaklaşık 18 saniye süre ile çalışır:

- 1) sürücü kapısı açık, motor çalışmıyor ve vites kolu **P** konumu dışında bir konumda ise
- 2) vites kolu geri vitese (**R**) geçirildiğinde.

GÜVENLİ KULLANIM

Fiat Marea'nın dizaynında, Fiat, sürücü ve yolculara en üst seviyede güvenlik sağlamak için gereken herşeyi yapmıştır. Bununla birlikte, sürüş güvenliğini sağlayan daima sürücünün hareketleridir.

Aşağıdaki bölümde, değişik koşullar altında güvenli yolculuk etmeniz için gereken bazı tavsiyeler bulacaksınız. Şüphesiz bunların pek çoğunu biliyorsunuz, fakat hepsini dikkatlice okumanız faydalı olacaktır.

DİREKSİYONA GEÇMEDEN ÖNCE

- Farlar dahil bütün lambaların düzgün bir şekilde çalıştığından emin olunuz.
- En iyi sürüş pozisyonu için; koltukları, direksiyonu ve kapı aynalarını ayarlayınız.
- Başlıkları boynunuzun değil, kafanızın arka kısmını destekleyecek şekilde ayarlayınız.

- Pedallara basıldığında, herhangi bir şeyin (paspaslar gibi) engel teşkil etmediğinden emin olunuz.

- Çocuk koruyucu sistemlerinin (çocuk koltukları, taşıyıcıları gibi) uygun bir şekilde bağlandığından emin olunuz. Eğer ön koltukta hava yastığı mevcut ise, ön koltuğa çocuk koltukları veya taşıyıcılarını bağlamayınız.

- Seyahatten önce ağır yemekler yemeyiniz. Hafif yiyecekler reflekslerinizin daha hızlı kalmasını sağlar. Kesinlikle alkollü içecekler almayınız.

Bu bölümde verilen "Periyodik kontroller ve uzun seyahatlerden önce yapılacak kontroller" bölümünde yer alan periyodik kontrolleri yapmayı unutmayınız.

SEYAHAT ESNASINDA

- Güvenli sürüşün ilk kuralı sağduyudur.

- Saęduyu aynı zamanda kendinizi dięer sürücülerin yerine koyarak, onların yanlış ve tedbirsiz davranışlarını tahmin etmeniz demektir.

- Otomobilin kullanıldığı ülkenin trafik kurallarına tamamen uyunuz. En önemlisi, hız sınırlarını aşmayınız.

- Emniyet kemerinizi bağlayıp, otomobildeki dięer yolcuların da bağladıklarından, çocukların uygun çocuk koltuklarında oturduklarından ve otomobilde bulunan hayvanların sürücüyü rahatsız etmeyecek konumda bulduklarından emin olunuz.

- Uzun yolculuklara çıkmadan önce fiziksel ve ruhsal olarak iyi durumda olmalısınız.



Alkollü iken, uyuşturucu veya belirli bazı ilaçların etkisi altında iken, otomobil kullanmak hem siz hem de dięer sürücüler için tehlikelidir.



Daima ön ve arka emniyet kemerlerini bağlayınız. Emniyet kemerleri bağlanmadan seyahat etmek, çarpışma halinde yaralanma ve ölüm riskini artırır.

- Otomobilinizi uzun süre mola vermeden kullanmayınız. Mola vererek bacaklarınızı dinlendiriniz ve enerjinizi yeniden toplayınız.

- Otomobil içindeki havanın sürekli değişmesini sağlayınız.

- Otomobilinizi asla yokuş aşağı salmayınız (motor çalışmıyor iken). Bu şekilde, motor freni, hidrolik fren sistemi ve hidrolik direksiyonun desteğini kaybedeceğinizden dolayı, frenleme ve direksiyonun çevrilmesi için daha çok kuvvet gerekecektir.

GÜVENLİ KULLANIM

OTOMOBİLİN GECE KULLANILMASI

Otomobilinizi gece kullanıyor iseniz uyanız gereken ana kurallar şunlardır:

- Özellikle daha dikkatli kullanınız; gece otomobil kullanmak daha zordur.
- Özellikle yol aydınlatılmamış ise, yavaşlayınız.
- İlk uyku belirtilerinde durunuz. Devam etmeniz siz ve diğer kişiler için tehlikelidir. Yeterince dinlendikten sonra yola çıkınız.
- Önünüzde giden araçlar ile aranızdaki mesafeyi, gündüz olduğundan daha fazla bırakınız. Diğer otomobillerin sadece ışıklarını görerek ne kadar hızlı gittiklerini anlamak zordur.
- Far ayarlarının uygun olarak yapıldığından emin olunuz. Eğer farlar çok düşük olarak ayarlanmış iseler, görüş mesafesini azaltır ve gözlerinizin yorulmasına sebep olurlar. Eğer çok yüksek olarak ayarlanmış iseler diğer sürücülerin gözlerini kamaştırırlar.

- Sadece otomobilinizi şehir dışında kullanıyorsanız ve diğer sürücülerini rahatsız etmediğinizden eminensiniz, uzun farları kullanınız.

- Karşı yönden gelen araçları görür görmez, (eğer uzun farlar yanıyor ise) uzun farlarınızı söndürüp, kısa farlarınızı yakarak bu araçların yanından geçiniz.

- Bütün lambaları temiz tutunuz.

- Otomobilinizi kırsal kesimlerde kullanırken, yolda karşıdan karşıya geçen hayvanlara dikkat ediniz.

OTOMOBİLİN YAĞMURDA KULLANILMASI

Yağmur ve ıslak yol yüzeyleri tehlike demektir.

Islak bir yolda, asfalt üzerinde lastiklerin yol tutuşu önemli ölçüde azaldığı için, her türlü manevra daha zordur. Bu sebeple, fren mesafesi daha fazla olup, yol tutuşu daha azdır.

Otomobilin yağmurda kullanılması ile ilgili bazı tavsiyeler:

- Hızınızı azaltıp, önünüzdeki araç ile aranızdaki güvenlik mesafesini daha fazla tutunuz.
- Yağmurun çok yağması durumunda görüş mesafesi azalır. Bu durumda, gündüz bile olsa, daha kolay görebilmek için kısa farlarınızı yakınız.
- Su birikintilerinden hızlı geçmeyiniz ve direksiyonu sıkı tutunuz. Su birikintisinden hızlı geçmeniz, direksiyon hakimiyetini kaybetmenize sebep olabilir (su yastığı oluşması).
- Görüş problemlerinden kaçınmak için, hava yönelticilerinin pozisyonlarını camların buğusunu alacak şekilde ayarlayınız ("Otomobilin Tanıtımı" bölümüne bakınız).
- Ön cam sileceklerinin durumunu periyodik olarak kontrol ediniz.

OTOMOBİLİN SİSTE KULLANILMASI

- Eğer sis yoğun ise, zorunlu olmadıkça yola çıkmayınız.

Eğer puslu havada ve yoğun sis tehlikesi olduğu zamanlarda otomobilinizi kullanıyor iseniz:

- Yavaş hızda gidiniz.
- Gündüz bile olsa, kısa farlarınızı, arka sis lambalarınızı ve eğer mevcut ise ön sis lambalarınızı yakınız. Aracınızı uzun farlarınızı yakarak kullanmayınız.

ÖNEMLİ Görüş mesafesinin iyi olduğu yollarda, arka sis lambalarınızı söndürünüz. Bu lambaların parlaklığı arkanızdan gelen araçta bulunanları rahatsız edebilir.

- Siste asfaltın daha ıslak olduğunu ve dolayısıyla her türlü manevranın daha zor ve durma mesafesinin daha fazla olduğunu unutmayınız.

GÜVENLİ KULLANIM

- Önünüzdeki araç ile aranızda uygun bir mesafe koyunuz.

- Mümkün olduğu kadar, ani hızlanma ve yavaşlamalardan kaçınınız.

- Mümkünse diğer araçları sollamayınız.

- Durmanız gerekirse (arıza, görüş azalması gibi durumlarda), yolun dışında durmaya çalışınız. Dörtlü flaşörleri ve mümkünse kısa farları yakınız.

- Başka bir aracın gelmekte olduğunu anladığınızda, ritmik olarak kornaya basınız.

OTOMOBİLİN DAĞLIK BÖLGELERDE KULLANILMASI

- Yokuş aşağı inerken, frenlerin ısınmaması için düşük bir vitese takarak, motor frenini kullanınız.

- Otomobilinizi asla yokuş aşağı; motor çalışmıyor iken, vites boşta iken veya kontak anahtarını çıkartarak kullanmayınız.

- Otomobilinizi virajları şeridinizde dönerek ve ortalama bir hızda kullanınız.

- Yokuş yukarı sollama yapmanın, daha yavaş gittiğiniz için daha fazla mesafe gerektirdiğini unutmayınız. Eğer yokuş yukarı gidiyor iken başka bir araç tarafından sollanıyorsanız, bu aracın geçişini kolaylaştırınız.

OTOMOBİLİN KARLI VE BUZLU YOLDA KULLANILMASI

Bu şartlar altında kullanım için bazı tavsiyeler:

- Düşük hızda gidiniz.

- Eğer yollar karla kaplı ise, zincir kullanınız; bu bölümdeki "Kar Zincirleri" paragrafına bakınız.

- Esas olarak motor frenini kullanınız ve kesinlikle sert fren yapmaktan kaçınınız.

- ABS sistemi olmayan araçlarda fren yaparken, fren pedalına uyguladığınız basıncı değiştirerek tekerleklerin kilitlenmesini engelleyiniz.

- Aniden gaza basmayınız ve direksiyonu kırmayınız.

- Kışın, kuru görünen yollarda buzlu bölgeler olabilir. Bu sebeple, fazla güneş görmeyen, kenarlarında ağaçlık ve kayalık bölgeler bulunan yollardan geçerken, buzlar erimemiş olabileceğinden dikkatli olunuz.

- Önünüzde giden araçla aranızda uygun bir mesafe bırakınız.

- Otomatik vitesli araçlarda, **D** konumunu seçiniz ve **ICE** fonksiyonunu kullanınız.

ABS FREN SİSTEMİ OLAN BİR OTOMOBİLİN KULLANILMASI

ABS esas olarak iki avantaj sağlayan bir fren sistemidir:

1) Bu sistem özellikle yol tutuşunun kötü olması halinde; acil olarak durmak gerektiğinde tekerleklerin kilitlenmesini ve oluşacak kaymayı önler.

2) Bu sistem fren yaparken direksiyon hakimiyetini kaybetmemenizi sağlar. Böylece frenleme esnasında beklenmedik engellerden kaçabilir ve otomobilinizin istediğiniz yöne gitmesini sağlayabilirsiniz. Bu işlemin gerçekleştirilebilmesi lastik yüzeylerinin yol tutuş durumuna bağlıdır.

ABS sisteminden en iyi şekilde yararlanabilmek için:

- Acil duruşlarda veya yol tutuşunun zayıf olduğu zamanlarda, fren pedalında hafif tepkimler hissedeceksiniz. Bu ABS sisteminin devrede olduğuna işaret eder. Fren pedalını serbest bırakmayınız. Frenleme işlemini kesmemek için pedala basmaya devam ediniz.

- ABS sistemi tekerleklerin kilitlenmesini önler fakat, lastik ile yol arasındaki gerçek yol tutuş seviyesini artırmaz. Bu sebeple, otomobilinizde ABS sistemi mevcut olsa bile, önünüzdeki araç ile aranızdaki güvenlik mesafesini koruyunuz ve virajlara girerken hızınızı azaltınız.

- ABS sistemi daha hızlı gitmenizi değil, aracınızı daha iyi kontrol etmenizi sağlar.

ÇEVREYE SAYGILI EKONOMİK KULLANIM

Çevresel koruma, Fiat Marea'nın üretiminde esas olan yol gösterici prensiplerden biridir. Otomobilin kirlilik kontrol sistemlerinin, yürürlükte olan kanunların gerektirdiğinden daha etkili olması bir tesadüf değildir. Bununla birlikte, çevre herkesin ortak çabaları olmadan korunamaz.

Birkaç basit kurala uyarak çevreye zarar vermekten kaçınırken, yakıt tasarrufu da yapmış olursunuz.

Bu konu ile ilgili olarak aşağıda, el kitabınızın çeşitli bölümlerinde verilen ve  işareti ile belirlenen kısımlara ek olarak, bazı faydalı öneriler verilmiştir. Lütfen önceki ve sonraki bölümleri dikkatle okuyunuz.

EMİSYON KONTROL SİSTEMLERİNİN BAKIMI

Kirlilik kontrol sistemlerinin doğru bir şekilde kullanılması sadece çevrenin korunmasını sağlamaz, aynı zamanda otomobilin performansı üzerinde de etkisi vardır. Bu sistemlerin iyi durumda

tutulması, ekonomik ve çevreye saygılı kullanım açısından temel kuraldır.

Atılacak ilk adım Periyodik Bakım Programı'na dikkatlice uymaktır.

Eğer otomobilinizin motoru benzinli ise, sadece kurşunsuz benzin kullanınız.

Eğer otomobilinizi çalıştırmakta güçlük çekerseniz, kontak anahtarını uzun süre çevirmeye devam etmeyiniz. Otomobilinizi özellikle; iterek, çekerek veya yokuş aşağı bırakarak çalıştırmaktan kaçınınız. Bütün bunlar katalitik konvertöre zarar verebilir. Acil durumlarda motoru sadece yardımcı bir akü kullanarak çalıştırınız.

Seyahat esnasında motor düzensiz çalışmaya başlarsa, motoru fazla zorlamadan yolunuza devam ediniz ve mümkün olan en kısa zamanda aracınızı bir **Tofaş-Fiat** servisine gösteriniz.

Gösterge tablosundaki yakıt rezerv ikaz lambası yandığında, derhal deponuzu doldurunuz. Düşük yakıt seviyesi, yakıtın motora düzensiz gelmesine yol açarak, egzos gazlarının sıcaklığının kaçınılmaz bir şekilde yükselmesine ve katalitik konvertörün ciddi biçimde zarar görmesine sebep olabilir.

Test amacı ile bile olsa, bir veya daha fazla bujiyi çıkartarak motoru çalıştırmayınız.

Hava sıcaklığı çok düşük değil ise, motoru rölantide çalıştırarak ısıtmayınız. Soğuk havalarda da motoru ısıtmak için, rölantide en çok 30 saniye çalıştırınız.

Katalitik konvertör ve egzos borusu üzerindeki ısı kalkanlarını çıkarmayınız, yeni ısı kalkanları monte etmeyiniz.

Katalitik konvertör, Lamda sensörü ve egzos borusu üzerine herhangi bir madde püskürtülmesine izin vermeyiniz.

DİĞER TAVSİYELER

- Otomobil duruyor iken motoru ısıtmayınız.

Aksi taktirde, motor çok yavaş ısınır, yakıt tüketimi ve emisyonlar artar. Bu sebeple, yavaşça kal-karak motoru bir süre düşük hızda çalıştırmanız daha uygundur.

- Trafik şartları uygun olur olmaz bir üst vite-se geçiniz.

- Trafik ışıklarında beklerken ve motoru dur-durmadan önce ani gaz vermeyiniz.

- Hızınızı mümkün olduğu kadar sabit tutu-nuz, yakıt tüketimine ve emisyonların önemli öl-çüde artmasına sebep olan gereksiz frenlemeler-den ve hızlanmalardan kaçınınız.

- Eğer otomobiliniz uzun süre duracak ise, motoru çalıştırmayınız.

- Lastik basınçlarını düzenli aralıklarla kontrol ediniz. Eğer basınçlar çok düşük ise, yakıt tüketi-mi artar.

- Bagajda gereksiz eşyalar ile seyahat et-meyiniz. Aracın ağırlığı yakıt tüketimi üzerinde önemli bir rol oynar.

ÇEVREYE SAYGILI EKONOMİK KULLANIM

- Eğer kullanmayacaksanız, port bagaj ve karyak taşıyıcılarını sökünüz. Bu aksesuarlar otomobilinizin aerodinamik özelliğini önemli ölçüde bozar.

- Elektrikli cihazları sadece gerektiğinde kullanınız. Bunların kullanımı yakıt tüketimini artırır.



Normal çalışma koşullarında, katalitik konvertör yüksek sıcaklık yayar. Bu sebeple, otomobilinizi alev alabilen maddeler (ot, kuru yapraklar, çam yaprakları gibi) üzerine park etmeyiniz: yangın tehlikesi.

Bu önlemlere uyulmaması yangına sebep olabilir.

KAR LASTİKLERİ

Bu lastikler kar ve buz üzerinde kullanılmak üzere dizayn edilmişlerdir ve mevcut lastiklerin yerine takılırlar. Kullanılacak lastik tipi için aşağıdaki tabloya bakınız;

Standart lastik	Kar lastiği
175/70 R14 84T	175/70 R14 84T 175/70 R14 84Q(*)
175/70 R14 84H	175/70 R14 84T(*) 175/70 R14 84Q(*)
185/65 R14 86H	185/65 R14 86H 185/65 R14 86T(*) 185/65 R14 86Q(*)
195/55 R15 84V	195/55 R15 84H(*) 195/55 R15 84Q(*)

(*) Bir sonraki sayfada yer alan maksimum hızlar ile ilgili uyarıya bakınız.

Tofaş-Fiat servisleri müşterinin ihtiyacına göre en uygun lastiği önerir.

Kar lastikleri için şişirme basınçları "Teknik özellikler" bölümünde "Lastik basınçları" tablosunda bulunabilir.

Kar lastiklerinin dış yüksekliği 4 mm nin altına düştüğünde, kışın göstereceği performans büyük ölçüde azalır. Bu durumda lastiklerin değiştirilmesi gerekir.

Kar lastikleri normal sürüş koşulları altında veya otoyollarda uzun mesafelerde kullanılır ise, araçta normal olarak bulunan lastiklere göre performansları daha düşük olur.

Bu sebeple bu lastiklerin kullanımı, bunların dizayn amacı ile sınırlı kalmalıdır ("Q" harfi lastiğin 160 km/saatten daha yüksek hızda kullanılmaması gerektiğini belirtir).

ÖNEMLİ Kar lastiklerinin kullanılabileceği maksimum hız değeri, aracın maksimum hızından daha düşük ise; yolcu kabini içine lastiklerin kullanılabileceği maksimum hız değerini belirten bir uyarı yerleştiriniz (EC yönetmeliklerine göre).

Sürüş esnasında güvenliği, frenleme kabiliyetini ve yol tutuşunu artırmak için dört tekerleğe de aynı tip (marka ve profil) lastik takılmalıdır.

Lastiklerin dönme yönlerinin tersine çevrilmemesi gereklidir.



Q harfi ile işaretlenmiş kar lastikleri için maksimum hız sınırı 160 km/saatir ve her durumda yerel hız sınırlamalarına uyulması gereklidir.

TREYLER ÇEKİLMESİ

ÖNEMLİ

Karavan veya treyler çekebilmek için, otomobilinizde onaylanmış bir çeki kancası ve uygun elektrik bağlantı sistemi olmalıdır.

Ön çamurluklara trafik kurallarına uygun özellikte dikiz aynaları takınız.

Treyler çekerken, otomobilinizin belirlenen maksimum eğimdeki yokuşları çıkmakta zorlanacağını unutmayınız.



Kesinlikle, treyler frenlerine kumanda etmek için otomobilin fren sisteminde değişiklik yapmayınız. Treylerin fren sistemi, otomobilin hidrolik fren sisteminden tamamen bağımsız olmalıdır.

Yokuş aşağı inerken, sürekli frene basmak yerine küçük bir vitese takınız.

Otomobilin çeki kancası bağlantısına etki eden treyler ağırlığı, otomobilin taşıyabileceği yük kapasitesini aynı miktarda azaltır.

Maksimum çekme ağırlığını geçmediğinizden emin olmak için, aksesuarlar ve şahsi yükler de dahil olmak üzere treylerin tam yüklü ağırlığını göz önüne almanız gerektiğini unutmayınız.

Otomobilinizi kullandığınız ülkede, treyler çekmek için belirlenen maksimum hız limitlerini geçmeyiniz.

KAR ZİNCİRLERİ



Zincirler takılı iken yavaş gidiniz. Çukurlardan, kademeli yerlerden ve kaldırımlara çıkmaktan kaçınınız ve kar olmayan yollardan uzun süre gitmeyiniz. Aksi takdirde; lastiklere, süspansiyon ve direksiyon sistemine zarar verebilirsiniz.

Zincir kullanımı otomobilin kullanıldığı ülkenin kurallarına göre uygulanır. Zincirler, sadece dinamik tekerleklerin (ön tekerlekler) lastikleri üzerine takılabilir.

Sadece küçük profilli zincir kullanınız (maksimum zincir yüksekliği 12 mm). Yaklaşık 20 -30 metre kadar gittikten sonra, zincirlerin gerginliğini kontrol ediniz.

ÖNEMLİ Yedek lastiğin boyutları küçük olduğu için, üzerine kar zincirlerinin takılması mümkün değildir. Eğer ön lastiklerden biri patlar ise, önce arka lastiklerden birini yedek lastik ile değiştiriniz ve sonra patlak lastiğin yerine çıkarılan arka lastiği takınız. Böylece, ön lastikler normal boyutta olacağı için, üzerlerine kar zincirleri takılabilir.

UZUN SÜRELİ PARK

Eğer otomobilinizi bir aydan uzun bir süre kullanmayacak iseniz, aşağıdakileri yapınız:

- Otomobili kapalı, kuru ve mümkünse yeterli havalandırması olan bir yere park ediniz.

- Herhangi bir vitese takınız.

- El frenini indiriniz.

- Akü kutup başlarından kabloları sökünüz (önce negatif kutup başını) ve akü şarj durumunu kontrol ediniz. Eğer araç uzun bir süre için park edilecek ise, akünün şarj durumu her ay kontrol edilmeli ve 12.5 Voltun altına düşer ise, akü tekrar şarj edilmelidir.

ÖNEMLİ Eğer otomobilde elektronik alarm mevcut ise, uzaktan kumanda ile alarmı kapatıp, acil durum anahtarını "**OFF**" pozisyonuna çevirerek sistemi devre dışı bırakınız ("Otomobilin tanıtımı" bölümünde yer alan "Elektronik alarm" kısmına bakınız).

UZUN SÜRELİ PARK

- Boyalı bölümleri temizleyiniz ve korumak için koruyucu cila yapınız. **FOMCAR Arexons** tavsiye edilir.

- Parlak metal parçaları temizleyiniz ve korumak için piyasada bulunan özel ürünleri kullanınız.

- Lastik ön cam silecek süpürgeleri üzerine talk pudrası sürüp, silecekleri cam üzerinden kaldırınız.

- Camları çok az açınız.

- Otomobilinizi bez veya delikli plastikten yapılmış bir örtü ile örtünüz. Otomobil üzerindeki nemin buharlaşmasını engelleyen deliksiz plastik kılıflar kullanmayınız.

- Lastikleri normal basıncın 0.5 bar daha üzerinde bir değere şişiriniz ve zaman zaman kontrol ediniz.

- Motor soğutma suyunu boşaltmayınız.

PERİYODİK KONTROLLAR VE UZUN SEYAHATLERDEN ÖNCE YAPILACAK KONTROLLAR

Periyodik olarak aşağıdakileri kontrol etmeyi unutmayınız:

- lastik basınçları ve durumları

- akü suyu seviyesi

- motor yağı seviyesi

- motor soğutma suyu seviyesi ve sistemin durumu

- fren hidrolik yağı seviyesi

- ön cam yıkama sıvısı seviyesi

- direksiyon hidrolik yağı seviyesi.

ARAÇ SAHİBİ TARAFINDAN SATIN ALINAN AKSESUARLAR



RADYO VERİCİLERİ VE ARAÇ TELEFONLARI

Aracın dış kısmına monte edilmiş ayrı bir anten kullanılmadan, araç telefonları ve diğer radyo vericileri araç içinde kullanılamaz.

ÖNEMLİ Araç telefonları, Radyolar veya benzerlerinin araç içinde kullanımı (anten olmadan) radyo frekansında elektromanyetik alanlar oluşturur. Bu elektromanyetik alanlar kabin içindeki rezonans sebebi ile kuvvetlenirlerse, araç üzerindeki elektrikli sistemlerin arızalanmasına sebep olabilirler. Bu durum araçta bulunanların sağlığına zararlı olmanın yanısıra, araç güvenliğini de tehlikeye sokar.

Bu sistemlerin ses alma ve gönderme fonksiyonları, araç gövdesinin koruyucu etkisinden de etkilenebilir.

FAYDALI AKSESUARLAR

Kanunların öngördüklerine ilave olarak, aşağıdakilerin de (**şekil 9**) otomobilde bulundurulması tavsiye edilir:

- içinde; alkol içermeyen dezenfektan, steril gazlı bez, bir rulo sargı bezi, yara bandı gibi malzemeler bulunan ilk yardım çantası,

- yangın söndürücü,

- el feneri,

- makas,

- iş eldiveni.

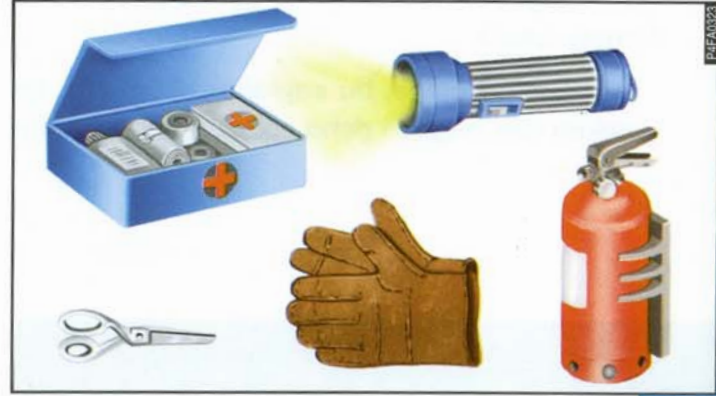

şekil 9

insanlar acil bir durumda hemen ve etkili yardıma ihtiyaç duyarlar.

İlerideki sayfalar, ihtiyaç duymanız halinde size yardımcı olmak amacı ile yazılmıştır.

Göreceğiniz gibi, pek çok ufak problem göz önüne alınmış olup, herbiri için alabileceğiniz önlemler tavsiye edilmiştir. Bununla birlikte, problemlerin daha ciddi olmaları halinde, otomobilinizin bir **Tofaş-Fiat** servisi tarafından görülmesi gerekir.

Ayrıca, kullanıcı el kitabına ilave olarak, size; güç durumda kaldığınız zaman Tofaş'ın size sunabileceği tüm hizmetler ile ilgili detayları bulacağınız garanti kitapçığının da verileceğini hatırlatmak isteriz.

Bununla birlikte, bu sayfaları okumanızı tavsiye ediyoruz. Böylece ihtiyaç duymanız halinde, gereken tüm bilgileri daha çabuk bulabileceksiniz.

ACİL DURUMDA YAPILACAKLAR



OTOMOBİLİN ACİL DURUMLARDA ÇALIŞTIRILMASI	SAYFA 216
OTOMOBİLİN TAKVİYE İLE ÇALIŞTIRILMASI	SAYFA 217
OTOMOBİLİN İTEREK VE BENZERİ ŞEKİLLERDE ÇALIŞTIRILMASI	SAYFA 219
LASTİK PATLAMASI	SAYFA 220
DIŞ LAMBALARDAN BİRİNİN YANMASI	SAYFA 227
İÇ LAMBALARDAN BİRİNİN YANMASI	SAYFA 236
BİR SİGORTANIN ATMASI	SAYFA 239
AKÜNÜN BOŞALMASI	SAYFA 246
OTOMOBİLİN KALDIRILMASI	SAYFA 247
OTOMOBİLİN ÇEKİLMESİ	SAYFA 250
BİR KAZA OLMASI	SAYFA 251

OTOMOBİLİN ACİL DURUMLARDA ÇALIŞTIRILMASI

1.9 TD 75 - 1.9 TD 100 TİPLERİ

1.9 TD 75 ve 100 tiplerinin aşağıda belirtilen acil durumlarda çalıştırma işlemleri ile çalıştırılabilmesi mümkün değildir. Bir **Tofaş-Fiat** servisi ile temasa geçiniz.



BENZİN MOTORLU TİPLER VE 2.4 TD 125 TİPİ

Eğer Fiat ŞİFRE sistemi motor kilitleme sistemini devre dışı bırakamaz ise,  ve  ikaz lambaları sürekli yanar ve motor çalışmaz. Otomobilinizi çalıştırmak için, acil durumlarda motoru çalıştırmak için gereken prosedürü uygulayınız.

Bu işlemi denemeden önce, tüm prosedürü dikkatlice okuyunuz. Eğer bu işlemlerde herhangi bir hata yaparsanız, kontak anahtarını **STOP** pozisyonuna çevirip, tüm işlemleri 1). adımdan itibaren tekrar yapınız.

1) ŞİFRE kartı üzerinde verilen elektronik şifrenin 5 rakamını okuyunuz.

2) Kontak anahtarını **MAR** pozisyonuna çeviriniz.

3) Gaz pedalına sonuna kadar basıp, bu şekilde tutunuz.  enjeksiyon ikaz lambası yaklaşık 8 saniye kadar yanar ve sonra söner. Bu noktada gaz pedalını serbest bırakınız ve  ikaz lambasının yanıp sönme adedini saymaya hazır olunuz.

4) ŞİFRE kartının ilk rakamına karşı gelen yanıp sönme adedini sayınız, sonra gaz pedalına basınız ve  ikaz lambası 4 saniye süre için yanıp, tekrar sönece kadar pedala basılı tutunuz. Gaz pedalını serbest bırakınız.

5)  ikaz lambası tekrar yanıp sönmeye başlar: lamba ŞİFRE kartının üzerindeki ikinci rakama karşı gelen sayıda yanıp söndüğünde, gaz pedalına sonuna kadar basınız ve pedala basılı tutunuz.

6) ŞİFRE kartının üzerinde yer alan diğer rakamlar için de aynı işlemi yapınız.

7) Son rakam girildiğinde, gaz pedalını basılı tutunuz.  ikaz lambası 4 saniye süre ile yanar ve sonra söner. Gaz pedalını serbest bırakınız.

8)  ikaz lambası, işlemin doğru olarak tamamlandığını belirtmek için, yaklaşık 4 saniye süre ile hızlı bir şekilde yanıp söner.

9) Kontak anahtarını **MAR** pozisyonundan **AVV** pozisyonuna çevirerek motoru çalıştırınız.

Eğer  ikaz lambası sürekli yanarsa, kontak anahtarını **STOP** pozisyonuna çeviriniz ve prosedürü 1). adımdan itibaren tekrarlayınız.

ÖNEMLİ Otomobilinizi acil durumda çalıştırma yöntemlerine göre çalıştırdıktan sonra, derhal **Tofaş-Fiat** servisi ile temasa geçmeniz gerekir. Aksi takdirde, anlatılan prosedürü motoru her çalıştırmak istediğinizde uygulamanız gerekir.

OTOMOBİLİN TAKVİYE İLE ÇALIŞTIRILMASI

Eğer akünüz boşalmış ise, motoru çalıştırmak için başka bir akü kullanınız. Bu akünün boşalan akü ile aynı amper değerinde veya biraz daha yüksek amper değerinde olması gereklidir ("Teknik Özellikler" bölümüne bakınız).

Aşağıdaki işlemleri yapınız (**şekil 1**):

1) Her iki akünün pozitif kutuplarını takviye kablosu ile birbirine bağlayınız (kutup başının yanındaki (+) işaretine bakınız).

2) İkinci bir takviye kablosu ile, her iki akünün de negatif (-) kutup başlarını birbirine veya yardımcı akünün negatif kutup başını, aküsü boşalmış otomobilin vites kutusu veya motorunun üzerindeki şasileme noktasına bağlayınız.

3) Motoru çalıştırınız.

4) Motor çalıştığında, takviye kablolarını yukarıdaki sıranın tersine göre çıkartınız.

OTOMOBİLİN TAKVİYE İLE ÇALIŞTIRILMASI

Eğer motor birkaç denemeden sonra çalışmaz ise, kontak anahtarını çevirmeye devam etmeyip, otomobilinizi bir **Tofaş-Fiat** servisine gösteriniz.

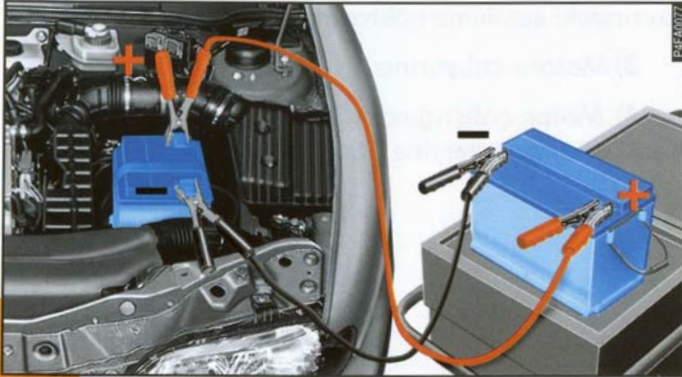

şekil 1



Yeterince tecrübeniz yok ise, bu işlemi yapmayınız. Eğer bu işlem doğru olarak yapılmaz ise, çok şiddetli elektrik boşalmasına ve hatta akünün patlamasına bile neden olabilir. Ateş ve yanan sigara ile akünün yanına yaklaşmayınız ve kıvılcıma sebep olmayınız: yangın ve patlama tehlikesi.



Acil durumlarda, otomobilinizi çalıştırmak için asla akü şarj cihazı kullanmayınız. Aksi takdirde, elektronik sistemlere ve özellikle de merkezi ateşleme ve yakıt besleme sistemlerine zarar verebilirsiniz.

OTOMOBİL'İN İTEREK VE BENZERİ ŞEKİLLERDE ÇALIŞTIRILMASI



Katalitik konvertörlü tiplerde, her ne şekilde olursa olsun iterek, çekerek veya yokuş aşağı hızlanarak motoru çalıştırmayı denemeyin. Bu şekilde çalıştırma katalitik konvertöre yanmamış yakıt gitmesine ve katalitik konvertörün tamir edilemeyecek derecede hasar görmesine neden olur.



Motor çalışmadığı sürece, hidrolik frenlerin ve hidrolik direksiyonun çalışmayacağını unutmayınız. Bu sebeple, fren pedalı ve direksiyon için oldukça fazla güç uygulamanız gerekir.

LASTİK PATLAMASI

1. OTOMOBİLİ DURDURUNUZ

- Mümkünse otomobilinizi zemini sağlam olan düz bir yere park ediniz.
- El frenini çekiniz.
- Birinci veya geri vitese takınız. Otomatik vitesli araçlarda vitesi **P** konumuna getiriniz.

Eğer yol eğimli veya engebeli ise, otomobilin hareket etmesini önlemek için, lastiklerin altına takoz veya uygun olan başka bir nesne yerleştiriniz.

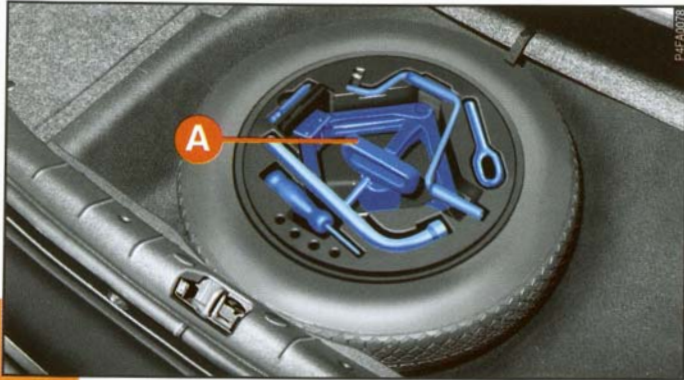

2. TAKIMLARI, KRİKOYU VE YEDEK LASTİĞİ ÇIKARTINIZ (yer tutmayan lastik)

Bunlar bagajda bulunurlar.

- Taban halısını kaldırınız.
- Vidalı **A** kolunu (**şekil 2**) sökünüz, sonra aletlerin yer aldığı bölme çıkarınız ve değiştirecek lastiğin yanına yerleştiriniz.
- Takımları çıkartıp, krikoyu ve yedek lastiği dışarı alınız.

ÖNEMLİ İsteğe bağlı alaşım jantlar, çelik jantlar için olan lastiklerden farklı, özel yer tutmayan bir lastiğe sahiptir. Otomobilinizi satın aldıktan sonra bu jantlardan takmak isterseniz, yedek lastiğin mevcut tekerlek bijonlarına takılabileceğinden emin olunuz.

3. TEKERLEĞİN DEĞİŞTİRİLMESİ

1) Değiştirilecek tekerlek üzerindeki; tekerlek jant kapağını (**şekil 3**) (eğer mevcut ise) sökünüz ve bijonları yaklaşık bir tur çevirerek gevşetiniz.

2) Eğer tekerlekte alaşım jant (**şekil 3**) var ise, jantı poryadan (**şekil 3**) ayırmak için otomobili birkaç kez sallayınız.

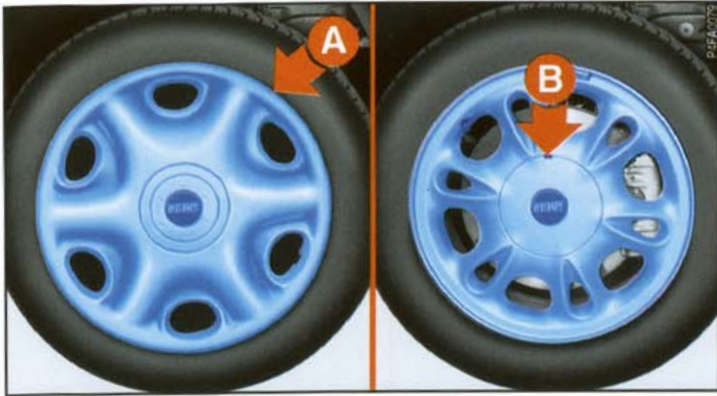

şekil 3

LASTİK PATLAMASI



Krikonun yanlış olarak yerleştirilmesi, kaldırılan otomobilin düşmesine sebep olabilir.

3) Krikonun kısmen açılması için, **A** tutamağını çeviriniz (**şekil 4**).

4) Krikoyu; ön veya arka tekerlek çamurluğu yakınındaki **C** referans işaretinin yanına yerleştiriniz ve kriko üzerindeki **B** oluğunun traverse uygun şekilde oturduğundan emin olunuz.

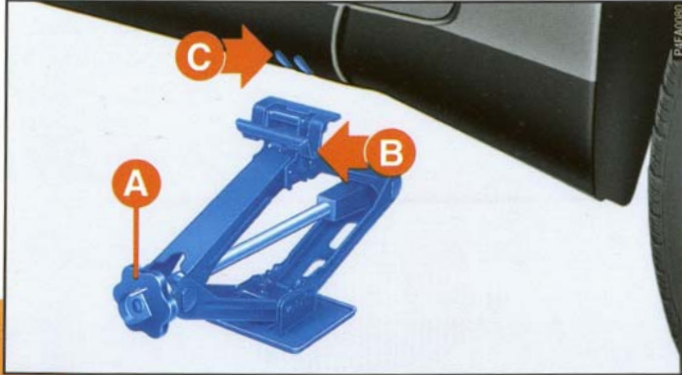

şekil 4

5) Kriko kolunu krikoya yerleştiriniz (**şekil 5**) ve tekerlek yerden yaklaşık birkaç cm yükselene kadar otomobili kaldırınız.

6) Dört bijonu tamamen söküp, aletlerin bulunduğu bölme içindeki yerlerine koyunuz. Tekerleği çıkartınız.

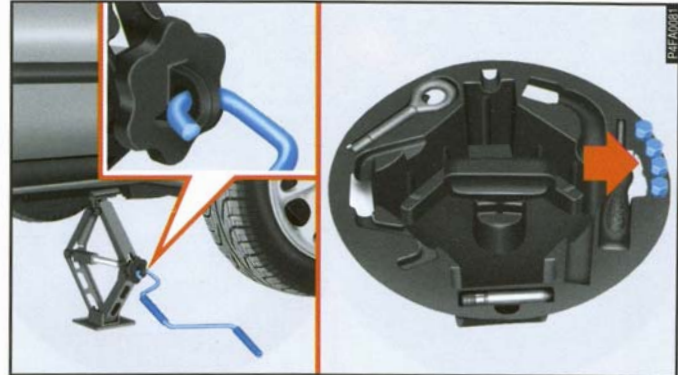

şekil 5

7) **B** merkezleme pimlerinin **A** deliklerine girdiğinden emin olarak yedek lastiği takınız. (şekil 6).

8) Dört bijonu sıkınız.

9) Otomobili indirmek için krikolu kolunu çeviriniz ve krikoyu çıkartınız.

10) Bijonları, (şekil 7) de gösterildiği gibi çapraz bir sıra ile iyice sıkınız.

11) Titreşim önleyici pulu çıkartınız ve patlak lastiği, yedek lastiğin bulunduğu yere yerleştiriniz.

ÖNEMLİ Jant kapağını yedek tekerlek üzerine takmayınız.

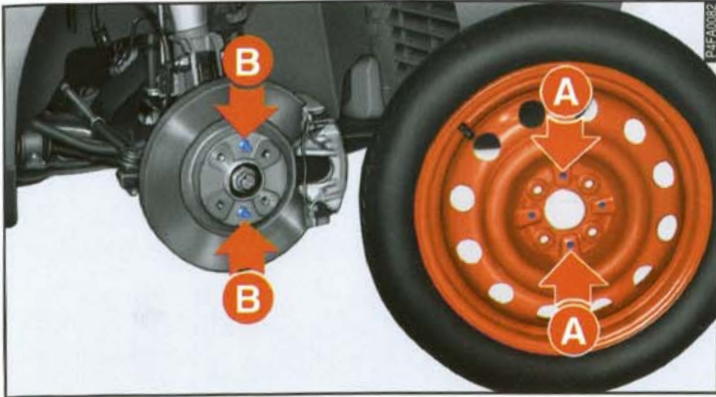

şekil 6



şekil 7

LASTİK PATLAMASI

Yedek lastik diğer lastiklerden daha incedir ve sadece patlak lastiğin tamir edileceği servise gitmek için kullanılmalıdır.



Aynı anda iki veya daha fazla yedek lastik kullanmayınız.



Yedek lastik takılı iken, hızınızın 80 km/saati (50 mph) geçmemesi gereklidir. Gaz pedalına sonuna kadar basmayınız, sert fren yapmayınız ve virajları yüksek hızda almayınız.



Yedek lastiğin maksimum ömrü 3,000 km (1800 mil) dir.

NORMAL LASTIĞIN YENİDEN TAKILMASI

1) Yukarıda anlatılan işlemleri uygulayarak otomobili kaldırınız ve yedek lastiği çıkartınız.

2) Normal lastiği takınız.

Alaşım jantlı bir tekerleğin takılmasını kolaylaştırmak için, (şekil 8) de görülen **A** pimini por-yaya vidalayınız. Tekerleği pim üzerine yerleştirip, 3 bijon ile bağlayınız. **A** pimini çıkartıp, son bijonu da yerine takınız.

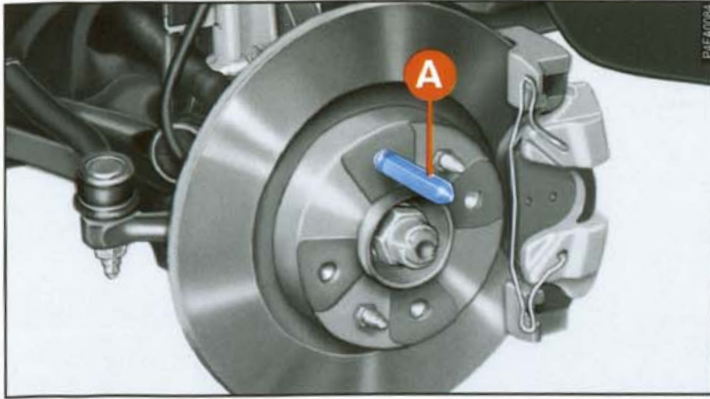

şekil 8

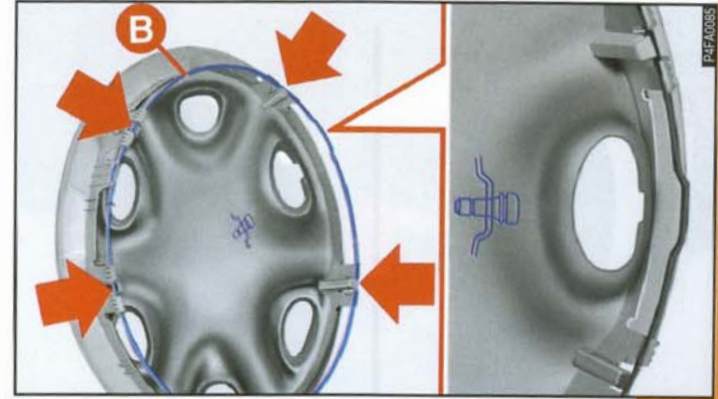

şekil 9

3) Bijonları özel anahtar kullanarak sıkınız.

4) Otomobili indiriniz ve krikoyu çıkartınız.

5) Bijonları daha önce gösterilen sıraya uygun olarak iyice sıkınız.

6) **B** tutucu çemberinin (şekil 9), jant kapağındaki yuvalarına oturduğundan ve çıkıntılı kısmın, jant kapağı içindeki  sembolü hizasına denk geldiğinden emin olunuz.

LASTİK PATLAMASI

7) Jant kapağı içindeki  sembolünün şişirme sibobuna (**şekil 10**) karşı geldiğinden emin olarak, kapağı jant üzerine bastırarak takınız.

Jant kapağının uygun şekilde takıldığından emin olunuz. Aksi takdirde, otomobil hareket halinde iken düşebilir.

İşlemi bitirdiğinizde:

- Titreşim önleyici pulu takınız ve yedek lastiği bagajdaki özel bölmesine koyunuz.
- Krikoyu bastırarak yuvasına yerleştiriniz. Bu şekilde araç hareket halinde iken krikonun titreşim yapması önlenir.
- Takımları yerlerine yerleştiriniz.

ÖNEMLİ Eğer çelik jantları, alaşım jantlar ile değiştirerseniz, sadece otomobil üreticisi tarafından onaylanan jantları (yedek lastik dahil) ve bijonları kullanabilirsiniz.



- Takımların konduğu bölmeyi yedek lastik üzerine yerleştirip, **A** tutucu parçası (**şekil 11**) ile bağlayınız.

ÖNEMLİ Tekerleklerin ve yedek lastiğin basınçlarını düzenli aralıklarla kontrol ediniz.



Kriko sadece lastik değişimi içindir. Otomobilin altında yapılacak tamiratlar için kesinlikle kullanmayınız.

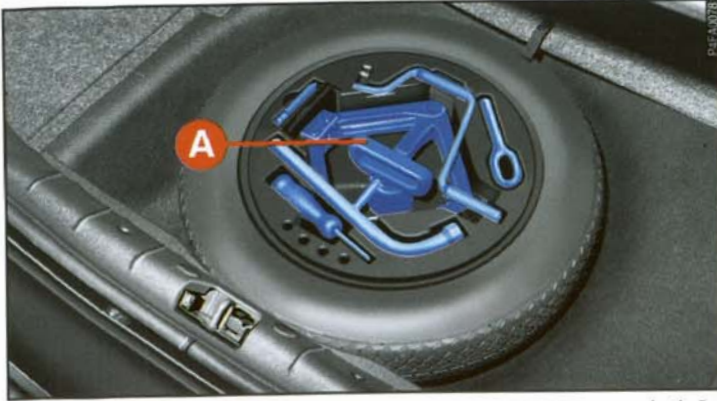

şekil 11

DIŞ LAMBALARDAN BİRİNİN YANMASI



Elektrik sistemi üzerinde, sistemin özelliklerini dikkate almadan yanlış bir şekilde yapılacak değişiklikler ve tamiratlar yangın tehlikesi ile birlikte arızalara sebep olurlar.

GENEL BİLGİLER

Lambalardan biri çalışmıyor ise, ampülü değiştirmeden önce sigortayı kontrol ediniz.

Sigortaların yerleri için "Bir sigortanın atması" bölümüne bakınız.

Yanmayan bir ampülü değiştirmeden önce, bağlantı yerinin oksitlenip oksitlenmediğini kontrol ediniz.

DIŐ LAMBALARDAN BİRİNİN YANMASI

Yanan ampuller aynı tipte ampuller ile deęiş-tirilmelidir. Yetersiz güçteki ampuller etrafı iyi aydınlatmazlar, çok güçlü olanlar ise çok elektrik tüketirler.

Ampul deęişiminden sonra, far yüksekliğini; kendiniz ve yolu kullanan dięer kişiler için güvenli olduğundan emin olmak için daima kontrol ediniz.

ÖNEMLİ Halojen ampulleri sadece metal kısmından tutunuz. Eğer cam kısmına dokunursanız, ampulün yaydığı ışık miktarı azalır ve ampulün ömrü de kısalabilir. Kazara ampule dokunmanız halinde, alkol ile nemlendirilmiş bir bez ile silip, kurumaya bırakınız.

ÖN PARK LAMBALARI Őekil 12 İki bölümlü lamba

12V-5W ampulü deęiřtirmek için:

- 1) **A** tırnađını aŐađı dođru çekerek, koruyucu kapađı çıkartınız.
- 2) **B** ampul tutucusunu dıŐarı çekiniz.
- 3) **C** ampulünü çıkartıp, yenisi ile deęiřtiriniz.
- 4) Koruyucu kapađı tekrar takınız.

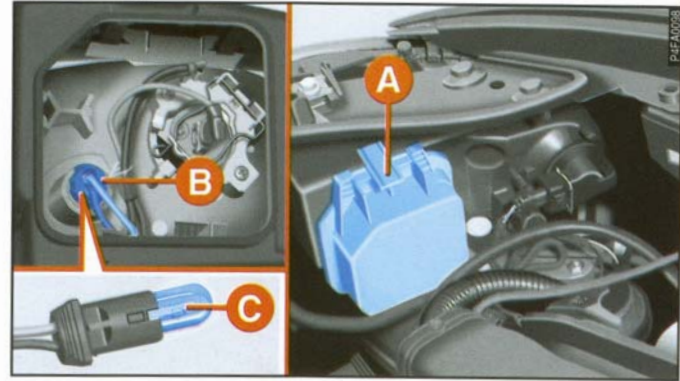

Őekil 12

Oval far

12V-5W ampulü (**şekil 12a**) değiştirmek için:

- 1) Ampul tutucusunu saat ibrelerinin dönme yönüne ters yönde çeviriniz.
- 2) **E** ampulünü çıkartıp, yenisi ile değiştiriniz.
- 3) Ampul tutucusunu doğru konumda takınız.

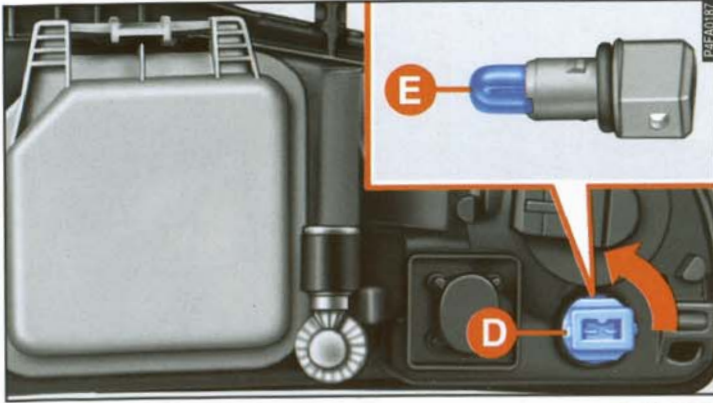

şekil 12a

KISA FARLAR

Halojen ampulü (H1 tipinde, 12V-55W) değiştirmek için:

- 1) **A** tırnağını (**şekil 13**) aşağı doğru çekerek, kapağı çıkartınız.

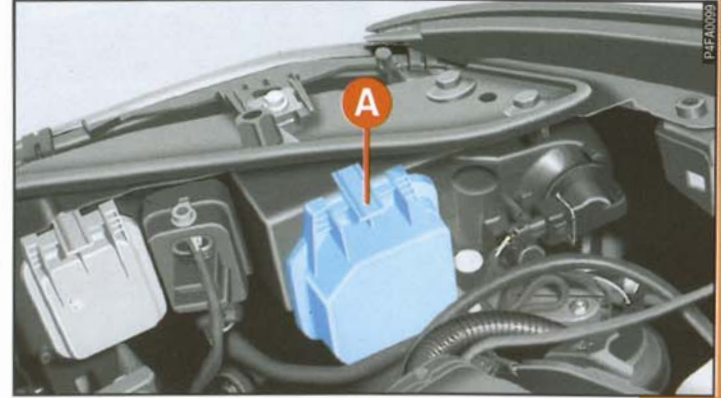

şekil 13

DIŐ LAMBALARDAN BİRİNİN YANMASI

2) **C** tutucu klipsini (şekil 14) çıkartıp, **B** ampulünü dışarı alınız ve yenisi ile deęiřtiriniz.

3) Metal parça üzerindeki **D** tırnaklarının far yuvası üzerindeki özel **E** oyuklarına oturduğundan emin olarak, yeni ampulü takınız. Tutucu klipsi yerine takınız.

4) Koruyucu kapağı yerine takınız.

UZUN FARLAR şekil 15

Halojen ampulü (H1 tipinde, 12V- 55W) deęiřtirmek için:

1) Tırnağı ařağı doğru çekerek kapağı çıkarınız.

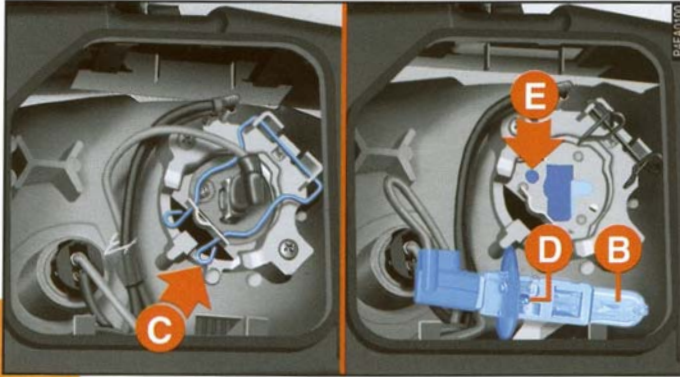

şekil 14



şekil 15

2) **C** tutucu klipsini (şekil 16) çıkartıp, **B** ampulünü dışarı alınız ve yenisi ile değiştiriniz.

3) Metal parça üzerindeki **D** tırnaklarının far yuvası üzerindeki özel **E** oyuklarına oturduğundan emin olarak, yeni ampulü takınız. Tutucu klipsi yerine takınız.

4) Koruyucu kapağı yerine takınız.

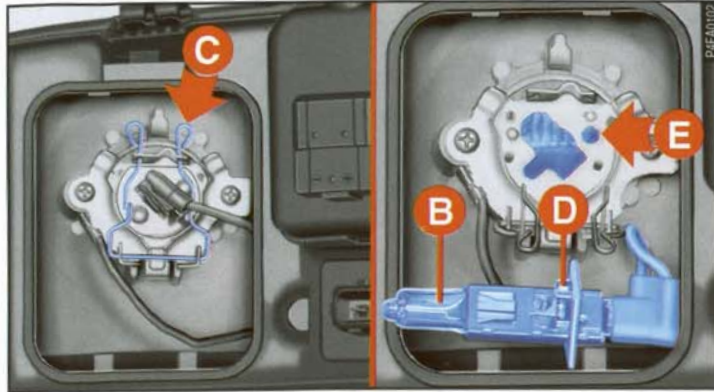

şekil 16

ÖN SİNYAL LAMBALARI şekil 17

Turuncu ampulü (12V-21W) değiştirmek için:

1) **A** ampul tutucusunu saat ibrelerinin tersi yönde çevirip, çıkartınız.

2) **B** ampulünü (şekil 17) hafifçe bastırarak ve saat ibrelerinin tersi yönde çevirerek çıkartınız.

3) Ampulü yenisi ile değiştirip, ampul tutucusunu yerine yerleştiriniz ve saat ibreleri yönünde çeviriniz.

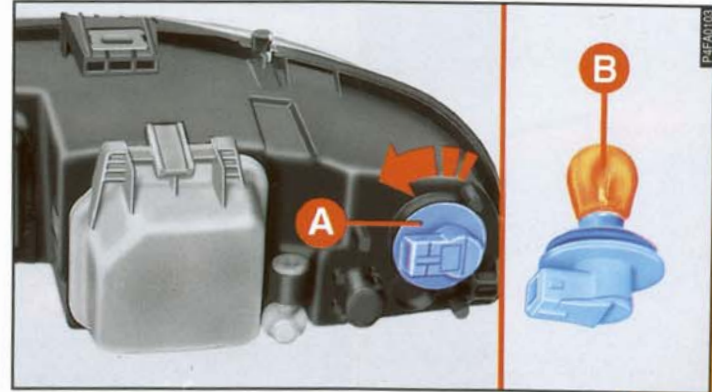

şekil 17

DIŐ LAMBALARDAN BİRİNİN YANMASI

YAN SİNYAL LAMBALARI Őekil 18

12V-5W ampulü deđiŐtirmek için:

- 1) **A** tırnađını sıkıŐtırmak için, sinyal camını otomobilin arka tarafına dođru itiniz.
- 2) Lamba ünitesini dıŐarı ıkartınız.
- 3) **B** ampul tutucu ünitesini saat ibrelerinin dönüŐ yönünde hafife çevirerek ıkartınız.
- 4) Bastırınca yerine geçmeli ampulü yenisi ile deđiŐtiriniz.

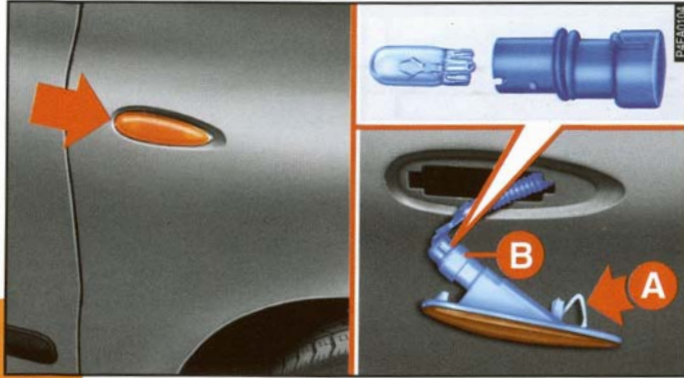

Őekil 18

ÖN SİS LAMBALARI (mevcut ise)

Halojen ampulü (H1 tipinde, 12V-55W) deđiŐtirmek için:

- 1) Bir tornavida kullanarak, 3 adet **A** vidasını (Őekil 19) sÖkünüz.
- 2) Lamba ünitesini ıkartmak için, **B** üst bađlantı yerindeki yuvaya bir tornavida yerleŐtirip, öne dođru ekiniz.
- 3) Elektrik bađlantısını sÖkünüz ve **A** kapađını (Őekil 20) saat ibrelerinin tersi yönde çeviriniz.
- 4) **B** tutucu klipsini ıkartıp, ampulü sÖkünüz ve yenisi ile deđiŐtiriniz.

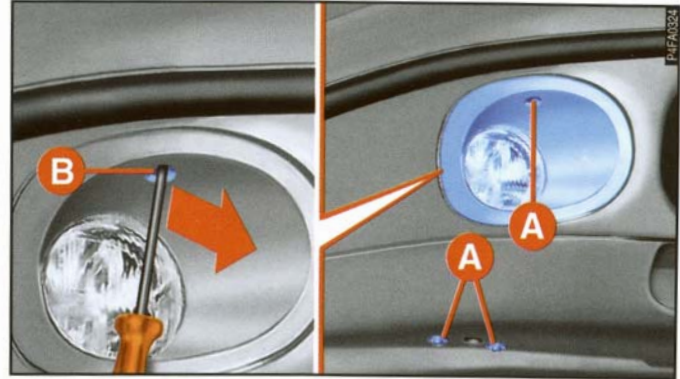

Őekil 19

5) Metal kanatların far yuvası içindeki oyuklara oturmasını sağlayarak yeni ampulü takınız ve tutucu klipsi tekrar yerine yerleştiriniz.

Herhangi bir lamba ünitesi söküldüğünde, far ayarlarını kontrol ettirmek için, otomobilinizi bir **Tofaş-Fiat** servisine götürünüz.

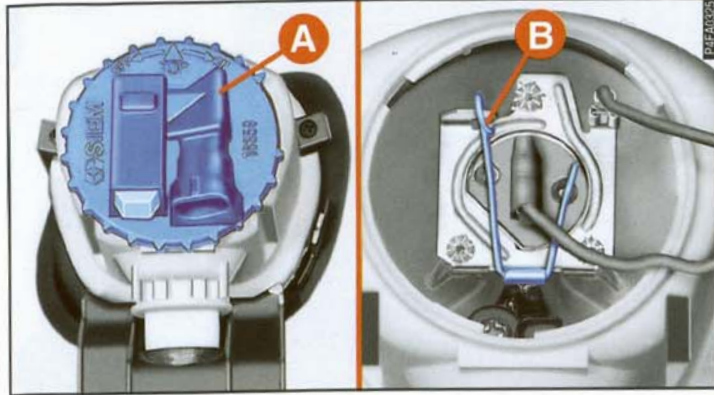

şekil 20

ARKA AYDINLATMA ÜNİTESİ

Bir ampulü değiştirmek için:

1) Bagajın iç kısmından, bağlantı vidasını sökerek, **A** kapağını (**şekil 21**) çıkartınız.

2) İki adet **A** bağlantı vidasını (**şekil 22**) sökerek, ampul tutucusunu çıkartınız.

3) Hafifçe bastırıp, saat ibrelerinin dönme yönüne ters yönde çevirerek, ampulleri çıkartınız.



şekil 21

DIŐ LAMBALARDAN BİRİNİN YANMASI

Ampul tipleri aŐağıdaki gibidir:

C - stop lambaları için 12V-21W ve park lambaları için 12V-5W ikili ampul

D - geri vites lambaları için 12V-21W ampul

E - ikili ampul: arka sis lambaları için 12V-21W ve park lambaları için 12V-5W

F - sinyall lambaları için 12V-21W ampul.

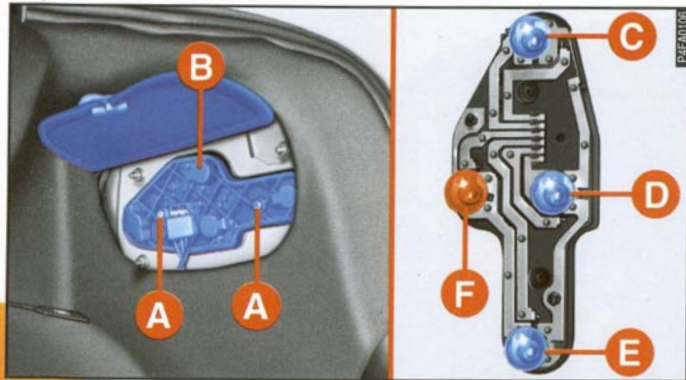

Őekil 22

ÜÇÜNCÜ STOP LAMBASI Őekil 23 - 24

A üçüncü stop lambası ünitesine (Őekil 23), bagaj kapağı açıldıktan sonra bagaj içinden erişilebilir.

1) Ampul tutucuyu ayırmak için **A** vidalarını (Őekil 24) sökünüz.



Őekil 23

- 2) **B** bağlantısını çıkartınız.
- 3) **C** grubunu **D** ampulleri ile birlikte deęiřtiriniz.

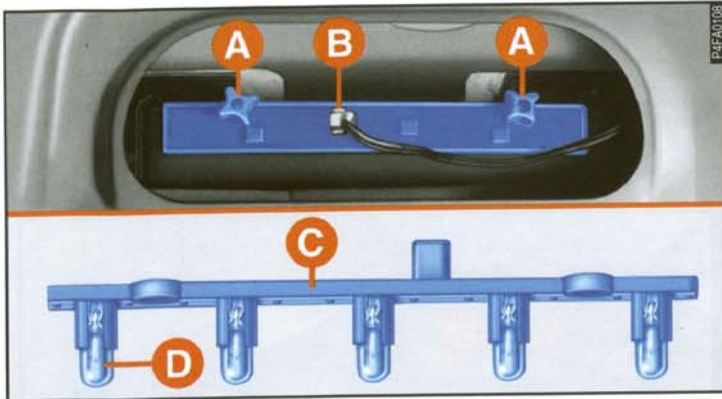

řekil 24

PLAKA LAMBALARI řekil 25

12V- 5W ampulü deęiřtirmek için:

- 1) **B** yuvası içindeki **C** tutucusunu bir tornavida ile bastırarak, plaka lambası ünitesini çıkartınız.
- 2) Ampul tutucusunu ve řeffaf **A** kapaęını dıřarı çekiniz.
- 3) Besleme uçlarını yavaşça ayırınız ve **D** ampulünü dıřarı alınız.

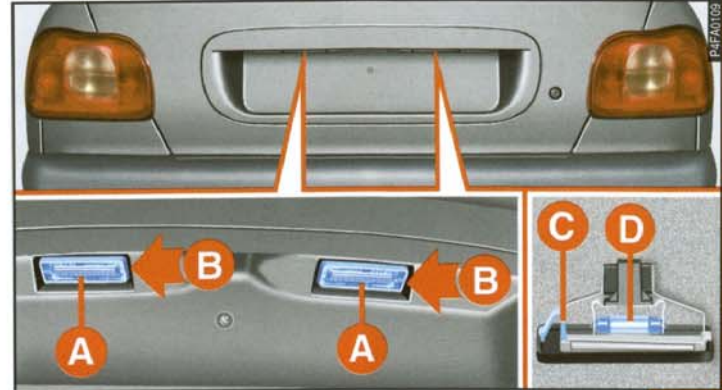

řekil 25

İÇ LAMBALARDAN BİRİNİN YANMASI

TAVAN LAMBASI ÜNİTESİ (tavan camı olan tipler hariç)

12V-10W tüp ampulü değiştirmek için:

1) **A** plastik kapaklarını (şekil 26) çıkartınız.

2) İki adet **B** vidasını sökünüz ve tavan lambası ünitesini; ön cama bakan bölümden aşağı doğru kaydırınız.

3) Elektrik bağlantısını sökünüz.

4) **A** tırnağını (şekil 27) bastırınız ve **B** kapağını çıkartınız.

5) Yanan ampulü değiştiriniz.

6) Elektrik bağlantısını yapınız, sonra tavan lambası ünitesini yerine oturtunuz ve üniteyi vidalar ile bağlayınız. Plastik kapakları yerlerine takınız.

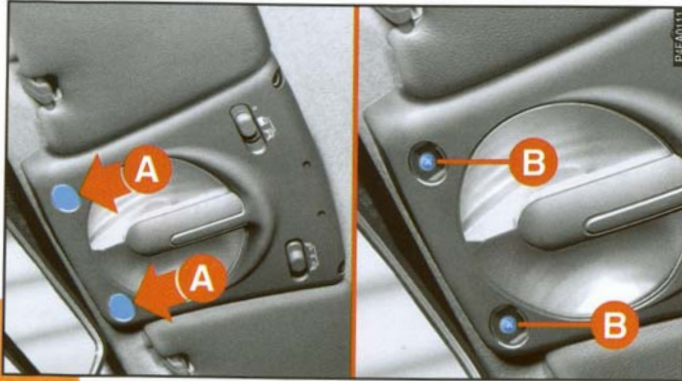

şekil 26

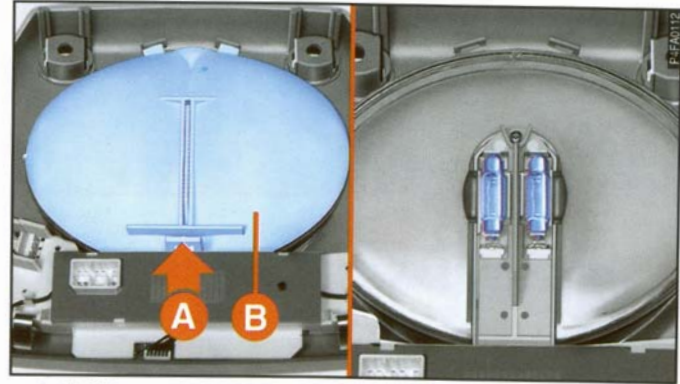

şekil 27

ÖN TAVAN LAMBASI ÜNİTESİ (tavan camı olan tipler için)

12V-10W tüp ampulü değiştirmek için:

1) **A** plastik kapaklarını (**şekil 28**) çıkartınız.

2) İki adet **B** vidasını sökünüz ve tavan lambası ünitesini; ön cama bakan bölümden aşağı doğru kaydırınız.

3) Elektrik bağlantısını sökünüz.

4) **C** anahtarını çıkartınız, **A** tırnağını (**şekil 29**) itiniz ve **B** kapağını ok yönünde çıkartınız.

5) Yanan ampulü değiştiriniz.

6) Elektrik bağlantısını yapınız, sonra tavan lambası ünitesini yerine oturtunuz ve üniteyi vidalar ile bağlayınız. Plastik kapakları yerlerine takınız.

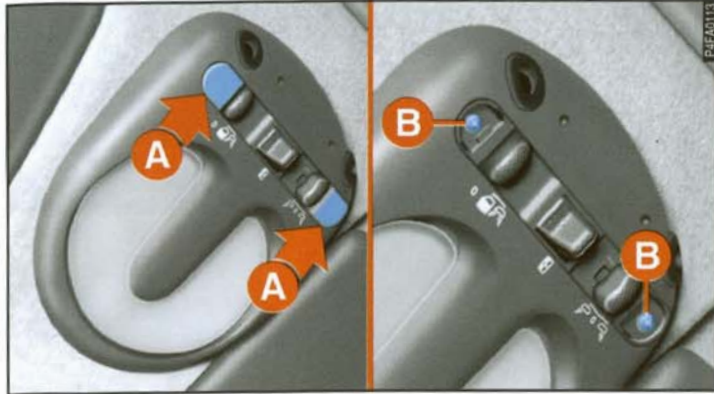

şekil 28

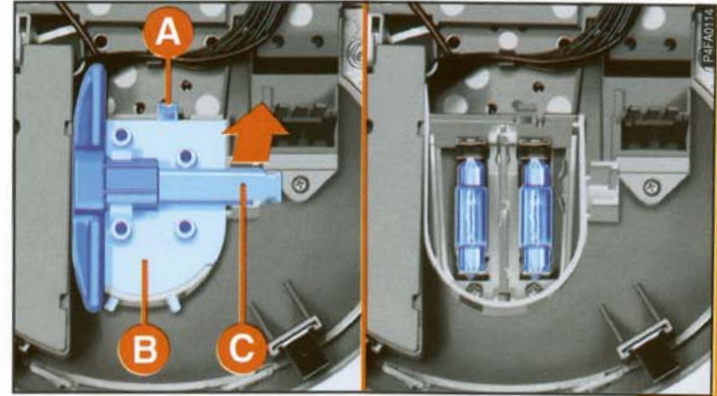

şekil 29

İÇ LAMBALARDAN BİRİNİN YANMASI

ARKA TAVAN LAMBASI ÜNİTESİ (mevcut ise)

12V- 10W tüp ampulü değiştirmek için:

- 1) **A** noktasından çalışınız (**şekil 30**)
- 2) Şeffaf **B** kapağını çıkartınız ve **C** ampulünü değiştiriniz.

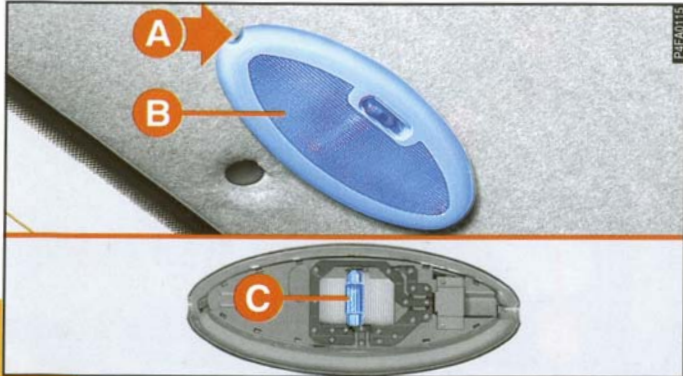

şekil 30

TORPİDO LAMBASI

12V- 5W tüp ampulü değiştirmek için:

- 1) **A** tırnağını (**şekil 31**) bir tornavida ile bastırınız ve camı çıkartınız.
- 2) Üniteyi çıkartınız ve **B** ampulünü değiştiriniz.

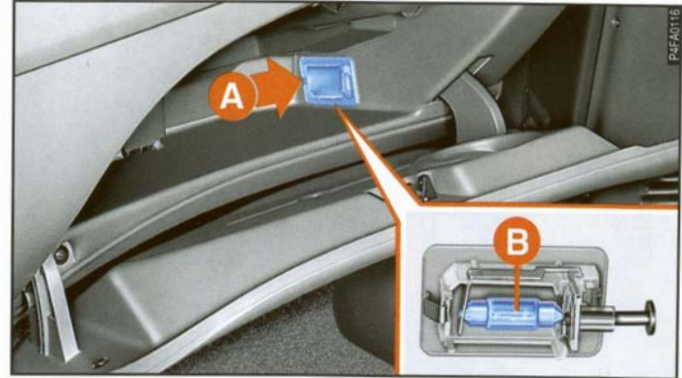

şekil 31

BAGAJ LAMBASI

12V- 5W tüp ampulü bagajın içinden değiştirmek için:

1) Tutucu tırnağı bir tornavida ile bastırarak, şeffaf **A** ampül tutucu üniteyi (**şekil 32**) çıkartınız.

2) **B** ampulünü değiştiriniz.

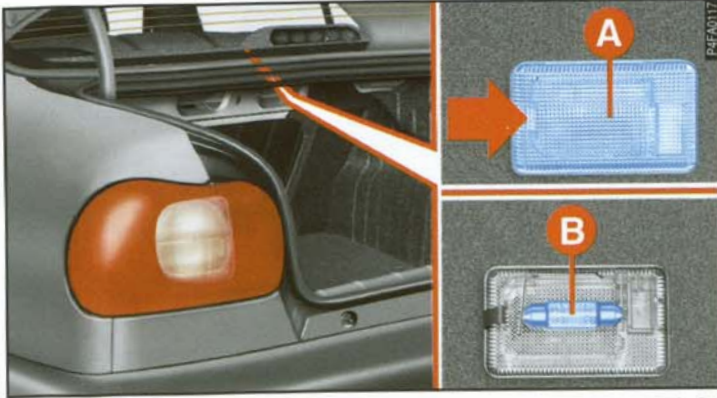

şekil 32

BİR SİGORTANIN ATMASI

SİGORTALARIN YERİ

Sigorta kutusu; ön panelin altında ve direksiyonun sol tarafında yer alır.

Sigortalara erişmek için:

1) İki adet **A** bağlantı vidasını (**şekil 33**) sökünüz.

2) **B** kapağının sol tarafına hafifçe bastırınız.

3) Kapağı çıkartarak, yandaki tutucu tırnaklardan kurtarınız.

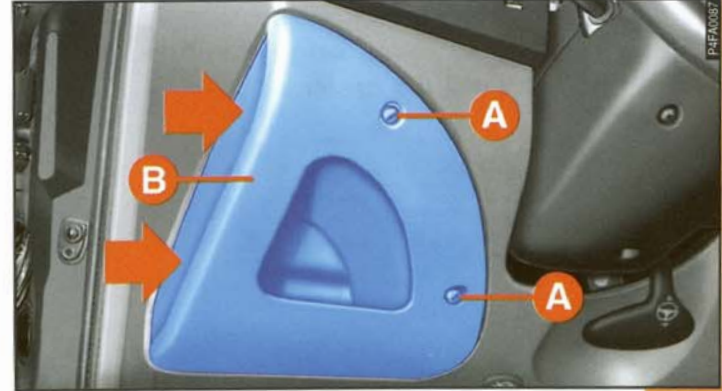

şekil 33

BİR SİGORTANIN ATMASI

Kapağın içinde, her sigortaya karşı gelen ana elektrikli elemanları tanımlayan şekiller görülebilir.

Gereken sigortayı kolayca çıkartmak için **A** pensesini (**şekil 34**) kullanınız.

Arızalı sigortaları derhal değiştiriniz.

Sigorta kutusu içindeki sigortalar **şekil 34**

SERVIZI SERVICES 15A Geri vites lambaları, stop lambaları, elektronik kilometre saati için pulse jeneratörü, sinyal lambaları, gösterge tablosu elektrik beslemesi, kontrol paneli güç kaynağı, elektrikli aynaların kumandası, uzaktan kumanda elektrik beslemesi.

SERVIZI SERVICES 10A Radyo elektrik beslemesi, iç aydınlatma, harita lambası, bagaj lambası, torpido lambası, saat elektrik beslemesi.

30A 10 A Ön sağ park lamba ve arka sol park lambası, sağ plaka lambası, radyo aydınlatma, gösterge tablosu aydınlatması ve park lambaları ikaz lambası, çakmak aydınlatması, ön panel kumandaları aydınlatması, far ayar kumandası aydınlatması, koltuk ısıtma kumandasının aydınlatması.

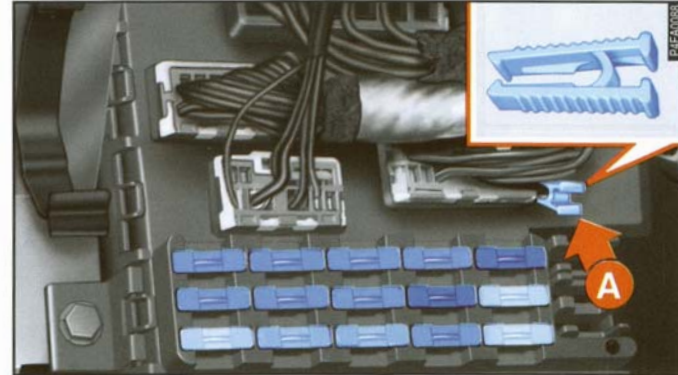

şekil 34

☸ 10A Ön sol park lamba ve arka sağ park lambası, sol plaka lambası, manuel klima kumandası/kalorifer kumandaları aydınlatması, elektrikli ayna kumandası aydınlatması.

☸ 10A Sağ kısa far

☸ 10A Sol kısa far, far ayar kumandası.

☸ 10A Sağ uzun far.

☸ 10A Sol uzun far, uzun far ikaz lambası.

☸ 10A Arka sis lambaları, elektrikli ayna kumanda motoru elektrik beslemesi, merkezi kilit sistemi elektrik beslemesi.

⚠ 10A Dörtlü flaşör.

☸ 30A Arka cam rezistansı.

☸ 30A Elektrikli klima kumanda motoru (manuel klimalı tiplerde).

☸ 20A Korna

☸ 20A Ön cam sileceği, ön cam yıkayıcı, arka cam sileceği, arka cam yıkayıcı

☸ 30A Elektrikli ısıtıcı motoru, çakmak, manuel klima kumanda rölesi.

BİR SİGORTANIN ATMASI

Ön panelin altında, kontrol ünitesinin üstünde yer alan sigortalar şekil 35

- 20A Elektrikli tavan camı.
- 15A Ön sis lambaları.
- 30A Elektrik kumandalı arka camlar.
- 20A Merkezi kilitleme sistemi.
- 7.5A Hava yastığı.
- 30A Elektrik kumandalı ön camlar.
- 7.5A Elektrik kumandalı aynaların defrostu.
- 10A Isıtmalı koltuklar

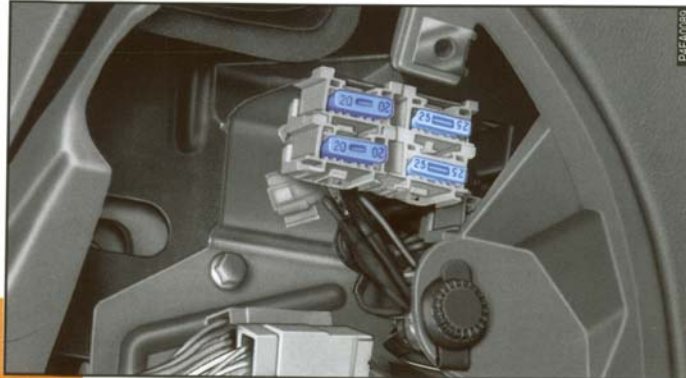

şekil 35

Sigorta kutusu kapağının yerine takılması

Gereken sigortayı değiştirdikten sonra:

1) Alt taraftaki yuvaları merkezleme tırnakları üzerine yerleştiriniz (**şekil 36-1**);

2) **A** kapağı üzerindeki tırnakları (**şekil 36-2**) yuvalarına merkezleyiniz ve kapağı ön panele doğru bastırınız; iki vidayı yerlerine takınız;

3) Tırnakların yerlerine tam olarak oturması için, önden ve yandan hafif bir basınç uygulayınız;

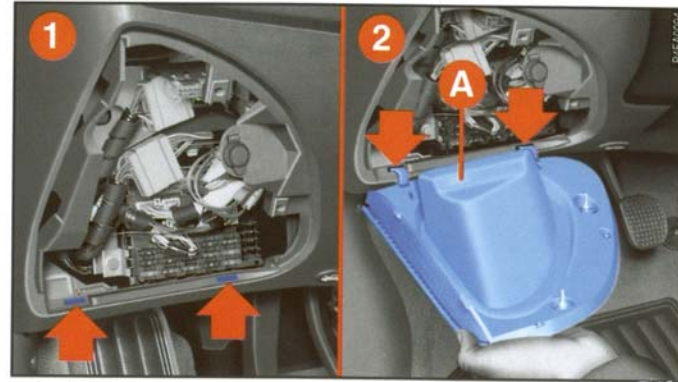

şekil 36

4) İki vidayı sıkınız.

Torpido içindeki sigortalar şekil 37-C

Torpido içindeki iki adet **A** kolunu (şekil 37) serbest bırakınız ve **B** kapağını çıkartınız.

30A Enjeksiyon sistemi

15A Yakıt pompası elektrik beslemesi

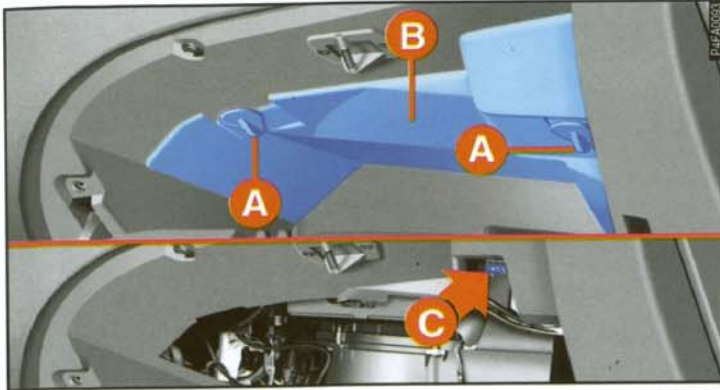

şekil 37

Motor bölümündeki sigortalar şekil 38

A vidasını sökünüz ve kapağı çıkartınız.

80A Kontrol ünitesi.

60A İsteğe bağlı sistemler.

40A Kontak.

30A Enjeksiyon/ateşleme sistemi (benzin motorlu tipler).

60A Ön ısıtmalı bujiler
(1.9 TD 75 - 1.9 TD 100).

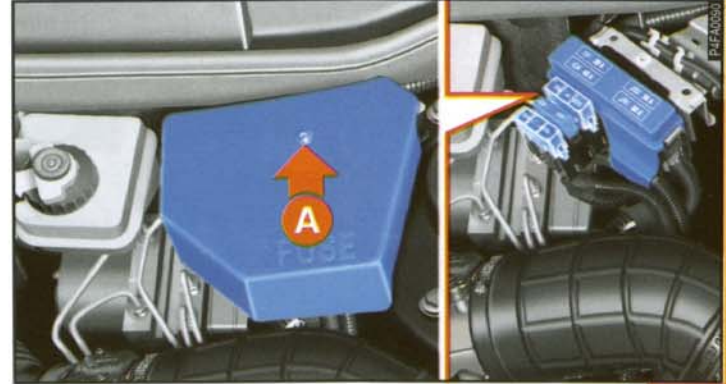

şekil 38

BİR SİGORTANIN ATMASI

40A Elektrikli radyatör fanı (klimalı 1.6 tipleri)

30A Radyatör fanı (klimasız 1.6 - 1.8 - 2.0 tipleri)

50A Radyatör fanı (klimalı 1.8 - 2.0 tipleri, klimasız 1.9 TD 75 - 1.9 TD tipleri)

2 x 40A Radyatör fanı (klimalı 1.9 TD 75 - 1.9 TD 100 ve 2.4 TD 125 tipleri)

60A ABS sistemi.

80A Bujiler (2.4 TD 125)

Motor bölümü/yolcu kabini ayırıcı bölmesi üzerindeki sigortalar şekil 39

A düğmesini çıkarmadan gevşetiniz.

B kapağını öne doğru çekiniz ve çıkartınız.

5A Enjeksiyon sistemi.

25A Pompa elektrik beslemesi

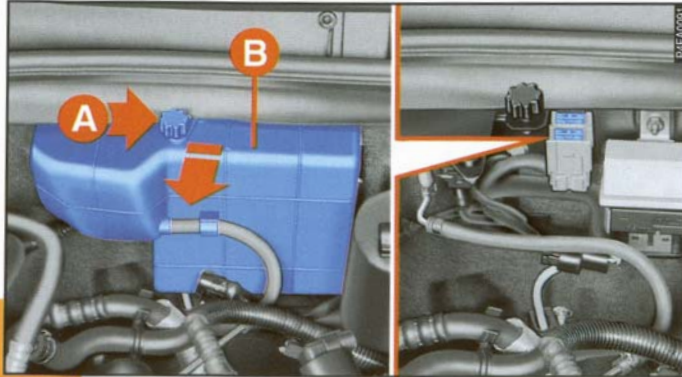

şekil 39

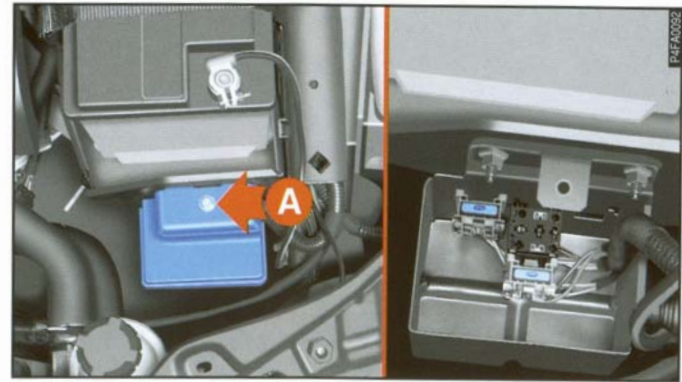

şekil 40

Motor bölümü içinde akü muhafazası üzerinde yer alan sigortalar **şekil 40**

A vidasını gevşetiniz ve kapağı çıkartınız.

20A Far yıkama

10A ABS

15A Dizel filtresi ısıtması

10A Fiat Şifre sistemi

10 + 5A Otomatik vites kutusu

SİGORTALARIN DEĞİŞTİRİLMESİ

Herhangi bir elektrikli cihaz çalışmıyor ise, sigortasını kontrol ediniz (**şekil 41**).

A - Sağlam sigorta

B - Atmış sigorta.

Değiştirilecek sigortayı **C** pensesini kullanarak sigorta kutusundan çıkartınız ve aynı değerdeki (aynı renkte) bir sigorta ile değiştiriniz.

Eğer problem tekrar ederse, otomobilinizi bir **Tofaş-Fiat** servisine götürünüz.



Atmış bir sigortayı, kesinlikle aynı renkte yeni bir sigortadan başka bir şeyle değiştirmeyiniz.

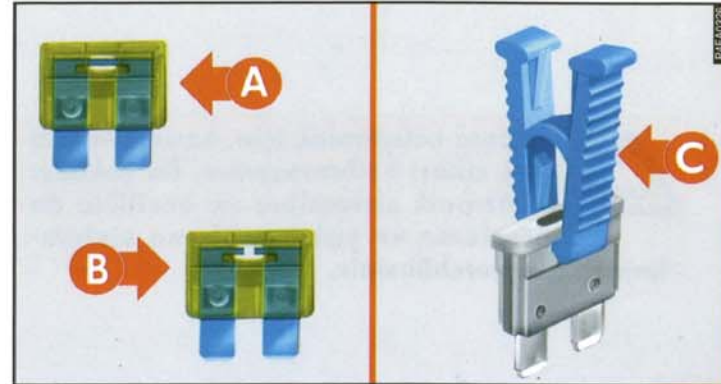

şekil 41

AKÜNÜN BOŞALMASI

Öncelikle; akünün zayıflamasını engelleyip, uzun ömürlü olmasını sağlamak için "Otomobilin bakımı" bölümünü okuyunuz.

OTOMOBİLİ TAKVİYE İLE ÇALIŞTIRMA

Bu bölümde yer alan "Otomobilin takviye ile çalıştırılması" bölümüne bakınız.



Motoru çalıştırmak için, kesinlikle akü şarj cihazı kullanmayınız. Bu şekilde; elektronik sistemlere ve özellikle de ateşleme ve yakıt besleme sistemlerine zarar verebilirsiniz.

AKÜNÜN DOLDURULMASI

Aküyü düşük bir amper değerinde ve yaklaşık 24 saatlik bir süre içerisinde, yavaşça doldurmanız tavsiye edilir. Akünün çok uzun bir süre şarj edilmesi zarar görmesine sebep olabilir.

Aşağıdaki işlemleri yapınız:

1) Akü kutup başlarının elektrik bağlantılarını sökünüz.

ÖNEMLİ Eğer otomobilde alarm sistemi mevcut ise, alarm sistemini uzaktan kumanda ile kapatınız ve acil durum anahtarını "**OFF**" pozisyonuna çevirerek sistemi devre dışı bırakınız ("Otomobilin tanıtımı" bölümündeki "Elektronik alarm" kısmına bakınız).

2) Şarj cihazı kablolarını akü kutup başlarına bağlayınız.

3) Şarj cihazını çalıştırınız.

OTOMOBİLİN KALDIRILMASI

KRİKO İLE

Bu bölümde yer alan "Lastik patlaması" kısmına bakınız.

4) Şarj işlemini tamamladığınız zaman, akü bağlantılarını sökmeden önce şarj cihazını kapatınız.

5) Kabloları tekrar akü kutup başlarına doğru olarak bağlayınız.



Akü suyu zehirli ve koroziftir. Deri veya gözler ile temas ettirmeyiniz. Aküyü doldurma işlemi iyi havalandırılmalı ve alevlerden veya muhtemel kıvılcım kaynaklarından uzak bir yerde yapılmalıdır: patlama ve yangın tehlikesi.



Kriko sadece lastik değişimi içindir. Otomobilin altında yapılacak tamiratlar için kesinlikle kullanılmamalıdır.

OTOMOBİLİN KALDIRILMASI

GARAJ KRİKOSU İLE

Ön taraf

Otomobil sadece, kriko kolu; vites kutusu-diferansiyel ünitesi altına, (şekil 42) de gösterildiği gibi düz bir tahta parçası veya bir kauçuk parça, yerleştirilerek kaldırılabilir.

ÖNEMLİ Karterin altına ses izolasyon paneli monte edilmiş olan tipler ön taraftan kaldırılmazlar.



şekil 42

Arka taraf

Otomobil sadece, (şekil 43) de gösterildiği gibi; kriko kolu ile otomobilin alt kısmı arasına düz bir tahta parçası yerleştirilerek kaldırılabilir.

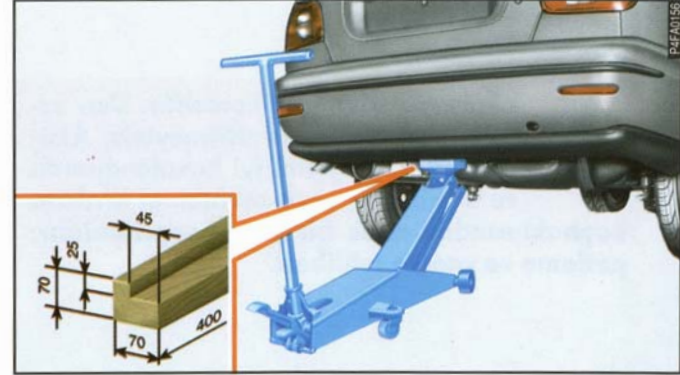

şekil 43

Yan taraflardan

Otomobil sadece, kriko kolu; orta transversin altına (**şekil 44**) de gösterildiği gibi özel bir destek parçası takılarak kaldırılır.

Alternatif olarak, gösterilen boyutlarda bir tahta parçası kullanılabilir.

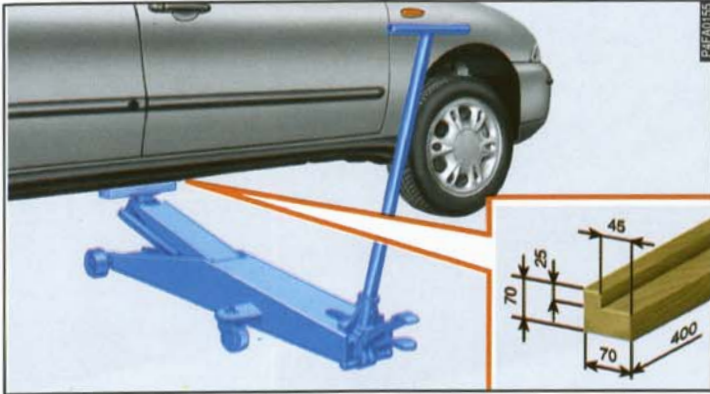

şekil 44

KOLLU LİFT

Otomobil, liftin kollarının uç kısımları (**şekil 45**) de gösterilen bölümlere yerleştirilerek kaldırılmalıdır.

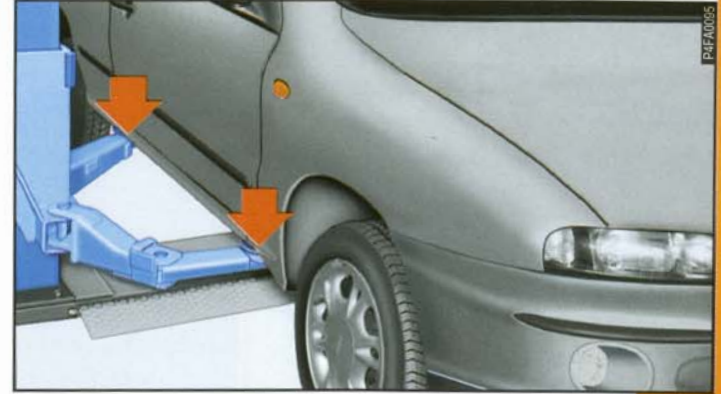

şekil 45

OTOMOBİLİN ÇEKİLMESİ

Çeki braketini, otomobiliniz ile birlikte standart olarak verilir ve bagaj taban halısı altındaki takımların bulunduğu bölme içinde yer alır.

Otomobilin ön taraftan çekilmesi şekil 46

Otomobilin arka taraftan çekilmesi şekil 47

- 1) Çeki braketini bulunduğu yerden çıkartınız.
- 2) Çeki braketini dişli pim üzerine sonuna kadar vidalayınız.

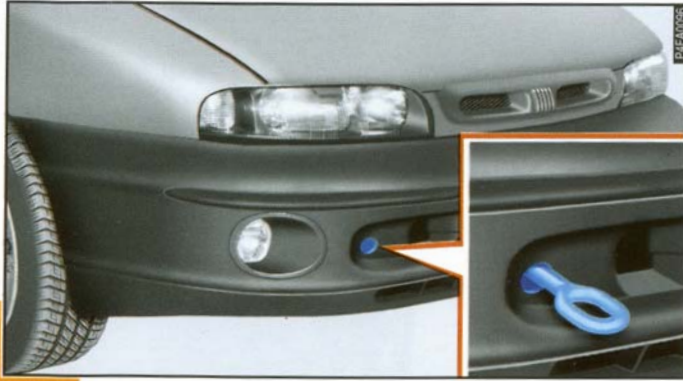

şekil 46

OTOMATİK VİTESLİ ARAÇLAR

Aracın çekilme sebebi vites kutusu ile ilgili değil ise:

- vites kolunu **N** konumuna getiriniz
- 30 km/saat hızı geçmeyiniz
- aracı 20 km den daha uzun bir mesafe boyunca çekmeyiniz.

Eğer aracın çekilmesini gerektiren sebep vites kutusu ile ilgili ise veya aracın çekilmesi gereken mesafe 20 km den daha fazla ise, araç çekilirken ön tekerleklerin yerden kaldırılması gerekir.

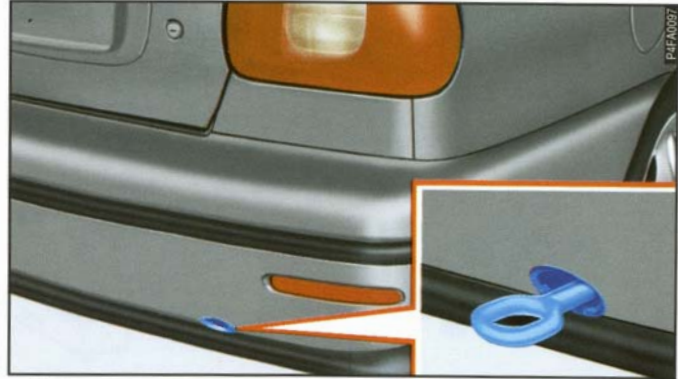

şekil 47

BİR KAZA OLMASI



Otomobili çekmeye başlamadan önce, kontak anahtarını önce MAR ve sonra STOP pozisyonuna çeviriniz. Anahtarı çıkartmayınız. Eğer anahtar çıkartılır ise, direksiyon otomatik olarak kilitlenir ve tekerleklerin dönmesi engellenir.



Otomobil çekilirken, çeki kancası ve otomobilin çekilmesi ile ilgili özel trafik kurallarına uyulması gerekir.



Otomobil motor çalışmadan çekiliyor iken, servo fren sisteminden ve hidrolik direksiyon sisteminden yararlanmadığınız için, fren pedalı ve direksiyon için daha fazla kuvvet uygulamanız gerektiğini unutmayınız.

- Sakin olmak önemlidir.

- Eğer doğrudan kaza ile ilgili değil iseniz, kazadan en az 10 metre mesafede durunuz.

- Eğer otobanda iseniz, otomobiliniz ile emniyet şeridini kapatmayınız.

- Motoru durdurunuz ve dörtlü flaşörü yakınız.

- Eğer gece ise, farlarınız ile kaza yerini aydınlatınız.

- Dikkatli davranınız, ezilme tehlikesine karşı kendinizi koruyunuz.

- Kırmızı üçgen reflektörü, açıkça görülebileceği ve otomobilden gerektiği kadar uzak bir yere yerleştirerek, kazaya dikkat çekiniz.

- Mümkün olduğu kadar doğru bilgi vererek, acil yardım çağırınız. Otobanda iseniz özel acil durum telefonlarını kullanınız.

BİR KAZA OLMASI

- Otobanda, özellikle görüş kötü iken yığılmalar olduğunda, diğer araçların duran araçlara çarpma ihtimali oldukça yüksektir. Derhal aracınızdan çıkınız ve bariyerlerin arkasına sığınınız.

- Kazaya karışan araçların kontak anahtarlarını çıkartınız.

- Eğer benzin veya başka kimyasal maddelerin kokusunu alırsanız, sigara içmeyiniz ve tüm sigaraların söndürüldüğünden emin olunuz.

- Ne kadar küçük olurlarsa olsunlar, yangınları söndürmek için; yangın söndürücü, battaniye, kum veya toprak kullanınız. Kesinlikle su kullanmayınız.

HERHANGİ BİRİNİN YARALANMASI

- Yaralıyı kesinlikle yalnız bırakmayınız. Kazaya doğrudan karışmayanlar için de, yardım etme zorunluluğu vardır.

- Yaralının etrafına toplanmayınız.

- Yaralıyı, yardımın gelmekte olduğuna ve kısa sürede ulaşacağına ikna ediniz. Paniğe kapılması halinde, yaralıyı sakinleştirmek için yakınında durunuz.

- Yaralıları tutan emniyet kemerlerini çözünüz veya kesiniz.

- Yaralıya içecek bir şey vermeyiniz.

- Yaralıyı kımıldatmayınız.

- Yaralı kişiyi sadece, otomobilin yanma tehlikesi varsa, suya gömülüyorsa veya bir uçurumdan aşağı düşmesi ihtimali varsa, ya da benzeri durumlarda otomobilden çıkartınız. Yaralının kollarını veya bacaklarını çekmeyiniz, başını eğmeyiniz ve vücudunu mümkün olduğu kadar düz tutunuz.

İLK YARDIM ÇANTASI

İlk yardım çantasında (**şekil 25**) en azından aşağıdakiler bulunmalıdır:

- Yaraları örtmek ve temizlemek için steril gazlı bez
- Değişik genişliklerde sargı bezleri
- Değişik boyutlarda antiseptik yara bantları
- Bir rulo flaster
- Bir paket pamuk
- Bir şişe dezenfektan (oksijen veya tentürdiot)
- Bir paket kağıt mendil
- Yuvarlak uçlu bir makas
- Bir cımbız
- İki adet turnike (kanamayı durdurmak için).
- Elastik bandaj
- Üçgen bandaj
- Çengelli iğne

İlk yardım çantasına ilave olarak, otomobilde bir yangın söndürücü ve battaniye bulundurulması uygundur.

İlk yardım çantası bagajın sol tarafına yerleştirilebilir ve özel bir kayış ile yerine bağlanabilir.



şekil 48

Fiat Marea; periyodik bakım işlemleri de dahil olmak üzere, herşeyi ile yepyeni bir otomobildir. Örneğin geleneksel olarak 1,500 kilometrede yapılan bakım bu otomobilde gereksiz bulunarak ilk periyodik bakım 15,000 kilometrede yapılmaktadır. Fakat seviye ve lastik basınçlarının kontrolü gibi rutin bakım, işlemlerinin gerekli olduğunu unutmayınız.

Bununla birlikte, otomobilinizi yıllarca mükemmel bir durumda tutabilmenin ve onun emniyetli, çevre dostu ve ekonomik kullanım özelliklerini koruyabilmenin en iyi yolunun uygun bir şekilde bakımının yapılması olduğunu aklınızdan çıkarmayınız.

Garantinin geçerli olması için; Δ sembolü ile belirtilen bakım kurallarını uygulamanızın esas olduğunu unutmayınız.

OTOMOBİLİN BAKIMI

PERİYODİK BAKIM	SAYFA 256
BAKIM PROGRAMI	SAYFA 257
İLAVE KONTROLLER	SAYFA 260
SEVİYE KONTROLLERİ	SAYFA 262
HAVA FİLTRESİ	SAYFA 278
POLEN FİLTRESİ	SAYFA 279
DİZEL FİLTRESİ	SAYFA 279
AKÜ	SAYFA 280
ELEKTRONİK KONTROL ÜNİTELERİ	SAYFA 282
BUJİLER	SAYFA 283
LASTİKLER	SAYFA 284
HORTUMLAR	SAYFA 287
ÖN CAM SİLECEKLERİ	SAYFA 287
FAR YIKAYICILAR	SAYFA 289
OTOMATİK KLİMA	SAYFA 290
KAROSERİ	SAYFA 290
OTOMOBİLİN İÇİ	SAYFA 294

PERİYODİK BAKIM

Otomobilinizin uzun yıllar mükemmel durumda kalabilmesi için, bakımının doğru olarak yapılması şarttır.

Bu sebeple, Tofaş her 15,000 kilometrede bir yapılan kontrol ve bakım işlemi programlamıştır.

Bu periyodik bakımlarda yapılacak olan işlemler, "Periyodik Bakım Tablosu"nda verilmiştir.

ÖNEMLİ Üretici firma periyodik bakım programında belirtilen kontrollerin yapılmasını talep eder. Aksi takdirde, garanti iptal edilebilir.

DİKKAT 1.3 ve 1.9 dizel motorlarda motor yağı ve motor yağ filtresi değişimi her 10.000 km'de bir yapılması gerekmektedir.

Periyodik bakım işlemleri yetkili **Tofaş-Fiat** servislerinde uygulanır. Bu bakım hizmetlerinin yapılması için yetkili servisler belirli bir miktar ücreti otomobil sahibinden talep edecektir.

Eğer yapılması gereken işlemlere ek olarak parça değişimi veya tamiratlar gerekiyor ise, bu işlemler sadece müşterinin onayı alınarak yapılır.

Garanti süresi içinde değiştirilen motor yağı ve filtre gibi sarf malzemelerin ücreti müşteriden alınır.

Küçük sızıntılar gibi ufak problemler de hiç vakit kaybedilmeden bir yetkili Tofaş-Fiat servisine başvurulmalıdır. Bir sonraki periyodik bakım için kilometrenin dolması beklenmemelidir. Otomobiliniz periyodik bakım için gereken kilometreyi doldurmasa bile yılda en az bir kere bakım yaptırılması gerekir.

PERİYODİK BAKIM TABLOSU

	1000 km	15	30	45	60	75	90	105	120	135
	veya aylar	12	24	36	48	60	72	84	96	108
Lastiklerin aşınma ve durumlarının kontrolü	+	+	+	+	+	+	+	+	+	+
Ön disk fren balataları aşınma ikaz lambasının çalışma kontrolü	+	+	+	+	+	+	+	+	+	+
Arka disk fren balatalarının kontrolü (Diskli)			+		+		+		+	
Arka fren balatalarının kontrolü (Kampanalı)				+			+			+
Karoseri ve taban kaplaması, borular (egzos - yakıt - frenler) ve kauçuk parçaların (körükler, hortumlar, burçlar gibi) durum ve sağlıklarının fiziksel kontrolü	+	+	+	+	+	+	+	+	+	+
Çeşitli tahrik kayışlarının durumlarının kontrolü (Otomatik kayış gergisiyle takılan kayışlar hariç)	+	+	+	+	+	+	+	+	+	+
Triger Kayışının ve V kayışını fiziksel kontrolü			+		+		+		+	
Debriyaj pedalının yükseklik veya hareket mesafesinin kontrolü ve gerekiyor ise ayarı (hidrolik kontrollü tipler hariç)			+		+		+		+	
Sübap ayarı kontrolü ve gerekiyor ise ayarı (Turbo diesel tipler için)	+	+			+		+		+	

PERİYODİK BAKIM TABLOSU

	1000 km	15	30	45	60	75	90	105	120	135
	veya aylar	12	24	36	48	60	72	84	96	108
El freni kursunun kontrolü/ayarı			+		+		+		+	
Egzost gaz ve dumanının kontrolü (Dizel versiyonlu)			+		+		+		+	
Egzos emisyon, kontrolü	+	+	+	+	+	+	+	+	+	+
Yakıt buharı geri kazanım sistemi kontrolü					+				+	
Yakıt filtresi değişimi (benzin motorlu tipler için)			+		+		+		+	
Yakıt filtresi değişimi (Turbo dizel motorlu tipler için)	+	+	+	+	+	+	+	+	+	+
Hava filtresi değişimi (benzin motorlu tipler için)	+	+	+	+	+	+	+	+	+	+
Hava filtresi değişimi (Turbo dizel motorlu tipler için)	+	+	+	+	+	+	+	+	+	+
Seviyelerin tamamlanması (soğutma suyu, frenler, hidrolik kavrama, hidrolik direksiyon, ön cam yıkayıcı, akü gibi)	+	+	+	+	+	+	+	+	+	+

PERİYODİK BAKIM TABLOSU

	1000 km	15	30	45	60	75	90	105	120	135
	veya aylar	12	24	36	48	60	72	84	96	108
Triger kayışı değişimi							+			
Bujilerin değişimi ve kabloların kontrolü	+	+	+	+	+	+	+	+	+	+
Test cihazı ile elektronik ateşleme/enjeksiyon sisteminin kontrolü (Benzinli tiplerde)			+		+		+		+	
Mekanik vites kutusu yağ seviye kontrolü (60.000 km'de değişimi)	+	+	+	+	+	+	+	+	+	+
Otomatik vites kutusu yağı seviye kontrolü (Her 20.000 km'de değişimi)	+	+	+	+	+	+	+	+	+	+
Motor yağı değişimi (Dizel motorlu tipler için her 5,000 km de bir)	+	+	+	+	+	+	+	+	+	+
Yağ filtresi değişimi (Dizel motorlu tipler için her 5.000 km de bir)	+	+	+	+	+	+	+	+	+	+
Fren hidroliği kontrolü (Değişimi her iki yılda bir)				+			+			+
Polen filtresi değişimi (Klimalı otomobillerde)	+	+	+	+	+	+	+	+	+	+

Notlar

1. Kış mevsimine denk gelen periyodik bakımlarda antifriz kontrolü yapılır.
2. Her periyodik bakımda, mevcut ise klima sisteminin çalışma kontrolü yapılır.

İLAVE KONTROLLER

Her 500 km de veya uzun yolculuklardan önce, kontrol ve gerekiyor ise seviyelerin tamamlanması:

- motor yağı seviyesi
- soğutma suyu seviyesi
- fren/hidrolik kavrama yağı seviyesi
- direksiyon hidroliği seviyesi
- akü suyu (elektrolit) seviyesi
- ön cam yıkama sıvısı seviyesi
- lastik durumları ve basınçları.

Her 5,000 km de yakıt filtresinde yoğunlaşan suyu boşaltınız (sadece dizel motorlu tipler için).

Özellikle Fiat marka araçlar için hazırlanmış ve üretilmiş ürünleri kullanmanız tavsiye edilir. ("Teknik Özellikler" bölümünde verilen "Kapasiteler" tablosuna bakınız).

ÖNEMLİ - Motor yağı

Eğer otomobil genellikle aşağıda belirtilen ağır koşullarda kullanılıyor ise, motor yağını Periyodik Bakım Tablosu'nda belirtilenden daha sık değiştiriniz:

- treyler veya karavan çekerek
- tozlu yollarda

- 0°C den daha düşük hava sıcaklıklarında sürekli tekrar edilen kısa yolculuklarda (7-8 km den daha az).

- sık sık rölantide çalışır halde bırakılan veya düşük hızda uzun mesafeler kateden araçlarda (taksiler veya evlere dağıtım yapan araçlar gibi).

ÖNEMLİ - Hava filtresi

Eğer otomobilinizi tozlu yollarda kullanıyor iseniz; hava filtresini Periyodik Bakım Tablosu'nda belirtilenden daha sık değiştiriniz.

Eğer otomobilinizi kullanım şekliniz ile ilgili olarak, motor yağı veya hava filtresini ne kadar sürede değiştirmeniz gerektiği konusunda şüpheye düşerseniz, bir **Tofaş-Fiat** servisine danışınız.

ÖNEMLİ - Polen filtresi

Eğer aracınızı tozlu ve aşırı kirli ortamlarda kullanıyor iseniz, filtre elemanını daha sık değiştirmeniz gerekir. Özellikle yolcu kabine giren hava miktarı azaldığında, filtre elemanının değiştirilmesi gerekir.

ÖNEMLİ - Dizel filtresi

Piyasada bulunan Dizel yakıtının değişik saf-lık dereceleri, filtrenin Periyodik Bakım Tablosu'nda belirtilenden daha sık değiştirilmesini gerektirebilir. Eğer motoru çalıştırmak güçleşir ise, filtrenin değiştirilmesi gerekir.

ÖNEMLİ - Akü







Akü suyunun (elektrolit) donması ihtimalinden kaçınmak için, tercihen her kış mevsiminin başında akü şarj durumunun kontrol edilmesi gerekir.

Eğer araç genellikle kısa yolculuklar için kullanılıyor ise veya üzerinde özellikle piyasadan alınan ve kontak anahtarı çıkartıldığı zaman bile sürekli elektrik tüketen aksesuarlar varsa, bu kontrolun daha sık yapılması gereklidir.



Aracın bakımı bir Tofaş-Fiat servisine yaptırılmalıdır. Rutin bakım işlemlerine müdahale ettiğinizde ve ufak tamir işlerini kendiniz yapmak istediğinizde; daima uygun teçhizatları, orjinal Opar yedek parçalarını ve gerekli sıvıları kullandığınızdan emin olunuz. Eğer hiç tecrübeniz yoksa, bu işlemleri kendiniz yapmayınız.

SEVİYE KONTROLLARI

1.6 16V tipi	
 <p>1) motor yağı</p>	 <p>4) ön cam yıkama SIVISI</p>
 <p>2) akü</p>	 <p>5) motor soğutma suyu</p>
 <p>3) fren hidrolik SIVISI</p>	 <p>6) hidrolik direksiyon yağı</p>







şekil 1

1.8 16V tipi

 <p>1) motor yağı</p>	 <p>1.8 16V tipi</p>	 <p>4) ön cam yıkama SIVISI</p>
 <p>2) akü</p>		 <p>5) motor soğutma suyu</p>
 <p>3) fren hidrolik SIVISI</p>		 <p>6) hidrolik direksiyon yağı</p>







şekil 2

SEVİYE KONTROLLERİ

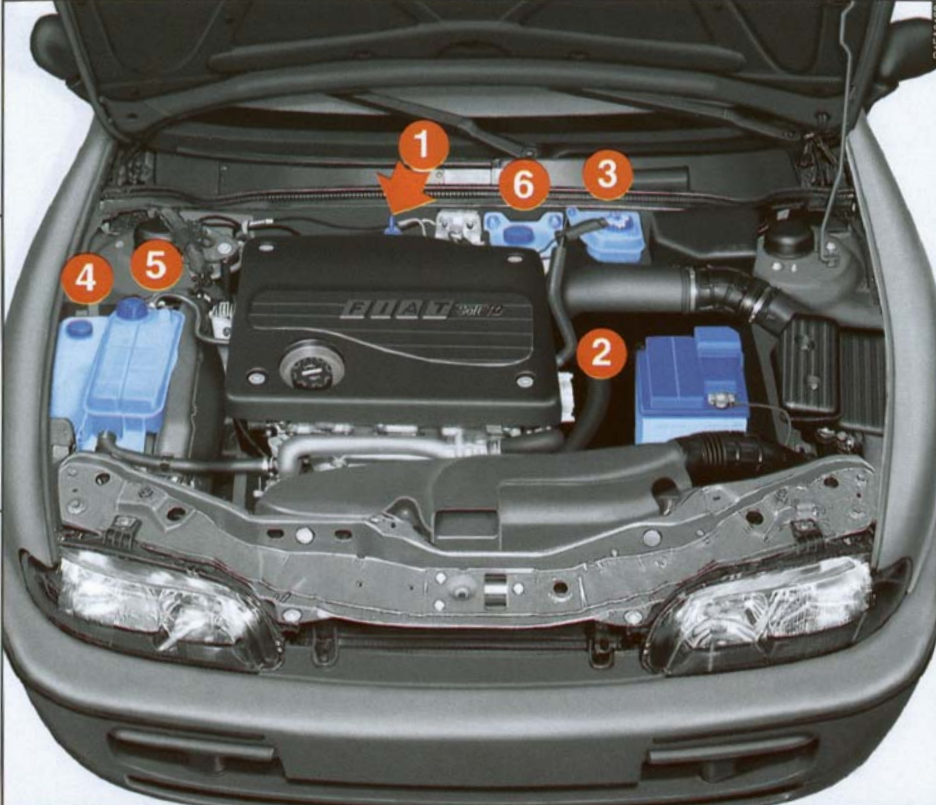
2.0 20V tipi		
 <p>1) motor yağı</p>		 <p>4) ön cam yıkama SIVISI</p>
 <p>2) akü</p>		 <p>5) motor soğutma suyu</p>
 <p>3) fren hidrolik SIVISI</p>		 <p>6) hidrolik direksiyon yağı</p>

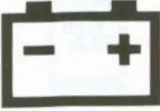
şekil 3

TRAFİK POLİSİ





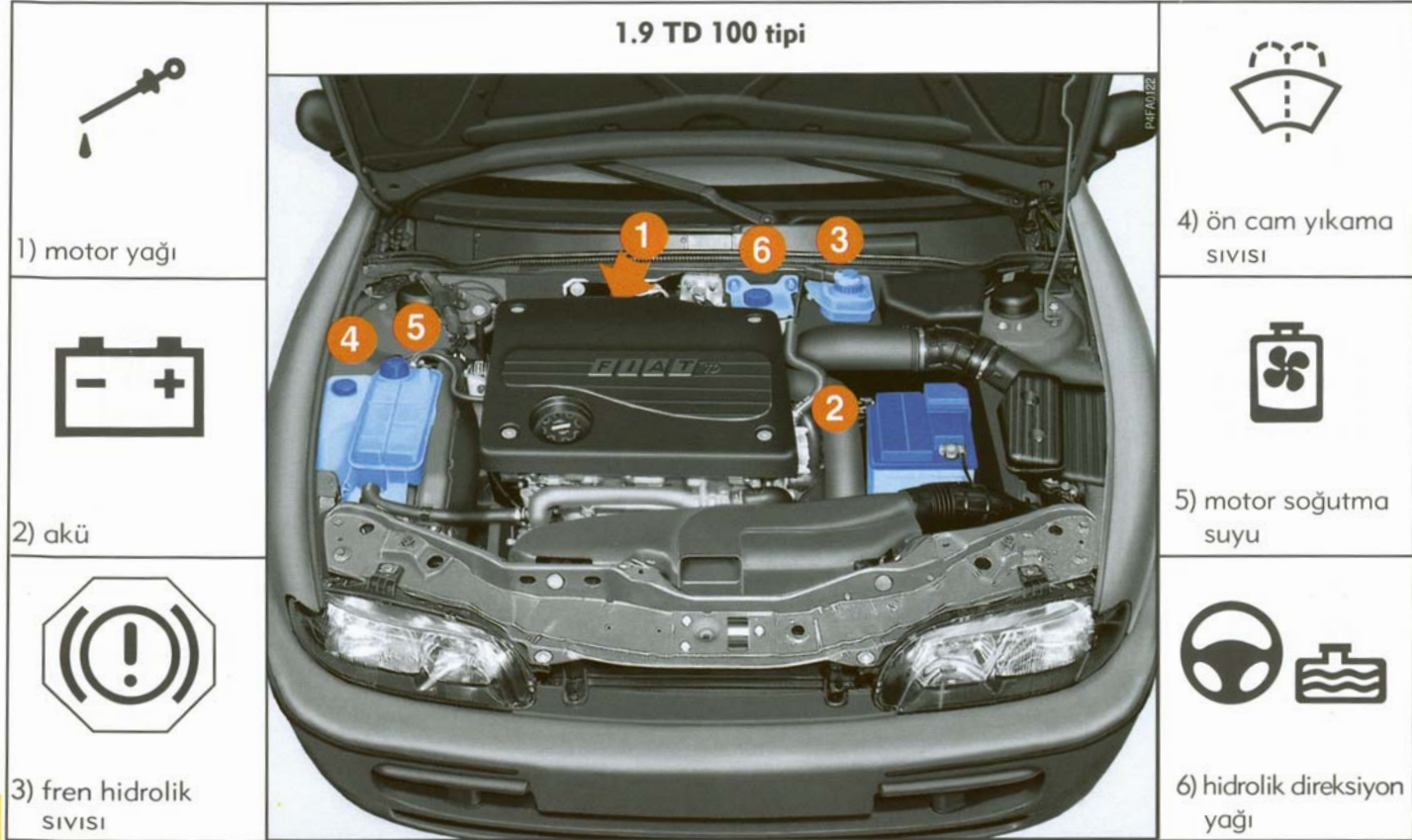

1.9 TD 75 tipi		
 <p>1) motor yağı</p>		 <p>4) ön cam yıkama SIVISI</p>
 <p>2) akü</p>		 <p>5) motor soğutma suyu</p>
 <p>3) fren hidrolik SIVISI</p>		 <p>6) hidrolik direksiyon yağı</p>

şekil 4

SEVİYE KONTROLLERİ



şekil 5

2.4 TD 125 tipi		
 <p>1) motor yağı</p>		 <p>4) ön cam yıkama SIVISI</p>
 <p>2) akü</p>		 <p>5) motor soğutma suyu</p>
 <p>3) fren hidrolik SIVISI</p>		 <p>6) hidrolik direksiyon yağı</p>

şekil 6

SEVİYE KONTROLLERİ

MOTOR YAĞI

Şekil 7: 1.6 16V tipleri

Şekil 8: 1.8 16V tipleri

Şekil 9: 2.0 20V tipleri

Şekil 10: 1.9 TD 75 - 1.9 TD 100 tipleri

Şekil 11: 2.4 TD 125 tipleri

Motorun yağ seviyesi, otomobil düz bir yerde ve motor hala sıcak iken kontrol edilmelidir (motoru durdurduktan yaklaşık 10 dakika sonra).

Yağ seviyesi, çubuk üzerindeki **MIN** ve **MAX** işaretleri arasında olmalıdır.

MIN ve **MAX** işaretleri arasındaki bölüme karşı gelen yağ miktarı yaklaşık 1 litredir.



Eğer motor sıcak ise, yanma tehlikesi olduğundan ellerinizi motor kaputu altına sokarken çok dikkatli olunuz. Motor sıcak iken elektrikli fanın çalışmaya başlayıp, yaralanmalara sebep olabileceğini unutmayınız

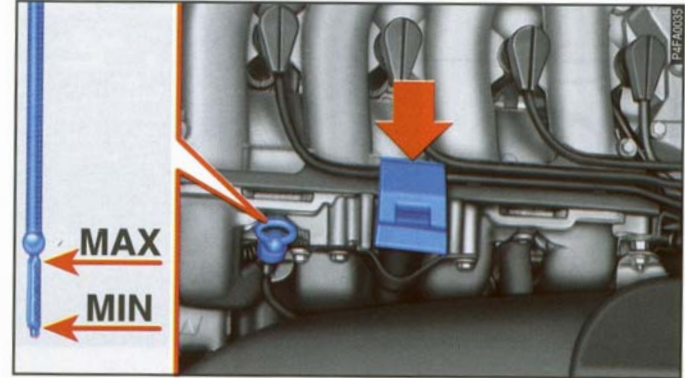

şekil 7-1.6 16V tipi



şekil 8-1.8 16V tipi

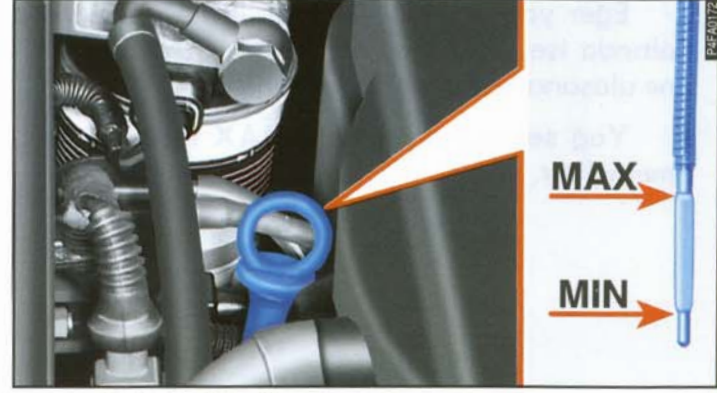

şekil 10-1.9 TD 75 - 1.9TD 100 tipi

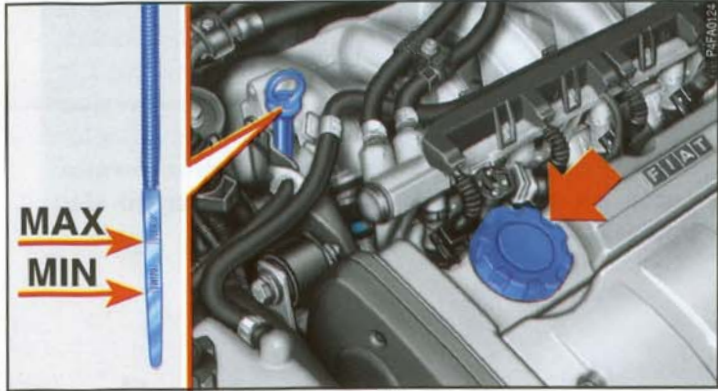

şekil 9 - 2.0 20V tipi



şekil 11 - 2.4 TD 125 tipi

SEVİYE KONTROLLERİ

Eğer yağ seviyesi **MIN** işaretine yakın veya altında ise, doldurma deliğinden **MAX** seviyesine ulaşana kadar yağ doldurunuz.

Yağ seviyesi kesinlikle **MAX** işaretini geçmemelidir.



Motorda mevcut olan yağlardan değişik özelliklere sahip yağlar ile seviye tamamlamayınız. Sadece, yarı sentetik yağ (Teknik Özellikler bölümündeki Yağ ve Sıvıların Teknik Özellikleri kısmına bakınız) kullanımı ile, bakım programında planlanan süreler geçerlidir.



ÖNEMLİ Motor yağını tamamladıktan veya değiştirdikten sonra, motoru birkaç saniye çalıştırınız ve motoru durdurup birkaç dakika beledikten sonra yağ seviyesini kontrol ediniz.

Kullanılmış motor yağları ve yağ filterleri çevreye zarar veren maddeler içerirler. Yağ ve filtre değişimi için bir Tofaş-Fiat servisine gitmenizi tavsiye ediyoruz. Servisler, kullanılmış yağ ve filtrelerin; kanunlara uygun ve çevreye zarar vermeyecek bir şekilde yok edilmesini sağlayan sistemlerle donatılmaktadırlar.

OTOMATİK VİTES KUTUSU YAĞI

Yağ seviyesi; vites kolu **P** konumunda, araç düz zemin üzerinde ve motor rölantide normal çalışma sıcaklığında çalışıyor iken kontrol edilmelidir.

- 1) Seviye ölçme çubuğunu (**şekil 12**) - **A** çıkarınız.
- 2) Çubuğu temiz ve tüysüz bir bez ile temizleyiniz.
- 3) Çubuğu yerine koyarak, gidebildiği kadar itiniz.
- 4) Çubuğu dışarı çıkartınız ve yağ seviyesinin **1.** bölümdeki **MIN** ve **MAX** referans işaretleri arasında olduğunu kontrol ediniz (+40°C).

ÖNEMLİ Uzun seyahatlerden sonra, vites kutusu diferansiyel ünitesi hala çok sıcak iken, yağ seviyesinin **2.** bölümdeki **MIN** ve **MAX** referans işaretleri arasında olduğunu kontrol ediniz. (+80°C).

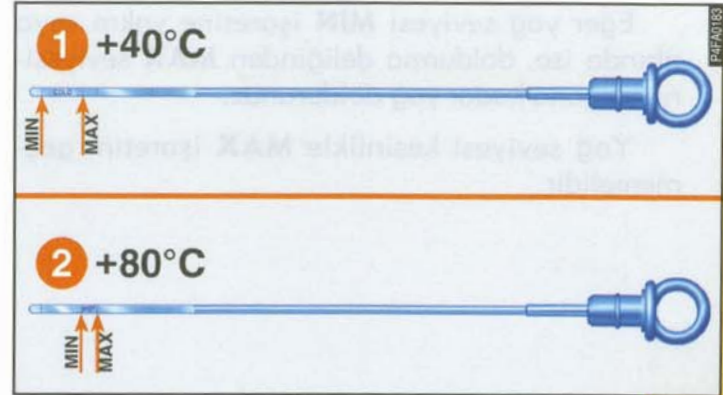

şekil 12

SEVİYE KONTROLLERİ



Eğer motor sıcak ise, yanma tehlikesi olduğundan ellerinizi motor kaputu altına sokarken çok dikkatli olunuz. Motor sıcak iken elektrikli fanın çalışmaya başlayıp, yaralanmalara sebep olabileceğini unutmayınız.



Motorda mevcut olan yağlardan değişik özelliklere sahip yağlar ile seviye tamamlamayınız.

Eğer yağ seviyesi **MIN** işaretine yakın veya altında ise, doldurma deliğinden **MAX** seviyesine ulaşana kadar yağ doldurunuz.

Yağ seviyesi kesinlikle **MAX** işaretini geçmemelidir.



Kullanılmış motor yağları ve yağ filterleri çevreye zarar veren maddeler içerirler. Yağ ve filtre değişimi için bir Tofaş-Fiat servisine gitmenizi tavsiye ediyoruz. Servisler, kullanılmış yağ ve filtrelerin; kanunlara uygun ve çevreye zarar veremeyecek bir şekilde yok edilmesini sağlayan sistemlerle donatılmaktadırlar.

MOTOR SOĞUTMA SİSTEMİ

şekil 13, 14 ve 15



Motor çok sıcak iken kendinizi yakma tehlikesi olduğundan, genleşme kabının kapağını açmayınız.



şekil 13

Motor soğutma suyu seviyesi, motor soğuk iken kontrol edilmeli ve rezervuar üzerindeki **MIN** işaretinin altında olmamalıdır.

Eğer yeterince soğutma suyu yok ise, yarı yarıya karıştırılmış saf su ve Fiat Lubrificanti **Paraf-lu** ¹¹ karışımını doldurma deliğinden rezervuara dökünüz.



şekil 14

SEVİYE KONTROLLERİ

ÖNEMLİ Fabrikada ilk dolum Parafllu¹¹ ile yapıldığından, daha sonra, "Parafllu Formula Europa" eklenmesi; sistemdeki antifriz etkinliğinin standart cihazlar ile ölçülmesini engeller.



şekil 15

ÖN CAM VE FAR YIKAMA SIVISI

şekil 16 ve 17

Sıvıyı eklemek için, kapağı çıkartınız ve **A** filtresini yerine oturana kadar yukarı doğru çekiniz. Bu şekilde filtre bir huni görevi yapar. Bundan sonra su ve **Arexons DPI** karışımını aşağıdaki oranlarda doldurunuz:

- Yazın; %30 **Arexons DPI** ve %70 su
- Kışın; %50 **Arexons DPI** ve %50 su



şekil 16

Sıcaklık - 20°C nin altına düşerse, sulandırılmamış **Arexons DPI** kullanınız.

ÖNEMLİ Ön cam yıkama suyu kabı boş iken yola çıkmayınız. Görüşünüzü artırmak için ön cam yıkama sisteminin kullanılması gereklidir.

Far yıkama sistemi bulunan tiplerde, yıkama suyu kabı içindeki sıvı seviyesini gösteren bir **B** çubuğu mevcuttur.

$\frac{5}{L} = 5 \text{ litre}$

$\frac{3}{L} = 3 \text{ litre}$

$\frac{1}{L} = 1 \text{ litre}$

HİDROLİK DİREKSİYON YAĞI şekil 18

Otomobil düz yerde duruyor ve motor soğuk iken, yağ seviyesinin; rezervuar üzerinde yer alan **MIN** ve **MAX** işaretleri arasında olduğunu kontrol ediniz.

Yağ sıcak iken seviye **MAX** işaretini geçebilir.



şekil 17



şekil 18

SEVİYE KONTROLLERİ

Eğer gerekiyor ise, rezervuardaki yağ ile aynı özelliklere sahip yağ ekleyiniz.



Hidrolik direksiyon yağı kolaylıkla alev aldığından dolayı, motorun sıcak bölümleri ile temas etmemesine dikkat ediniz.

FREN HİDROLİK SIVISI **şekil 20**

Zaman zaman, rezervuar kapağını bastırarak gösterge tablosundaki ikaz lambasını kontrol ediniz (kontak anahtarı **MAR** pozisyonunda iken); gösterge tablosundaki (ⓘ) ikaz lambasının yanması gerekir.

Eğer fren sıvısı eklemeniz gerekir ise, DOT4 tipi yağ kullanınız. Özellikle, fren sistemine orjinal olarak doldurulmuş olan **Tutela TOP 4 270 °C** kullanmanız tavsiye edilir.

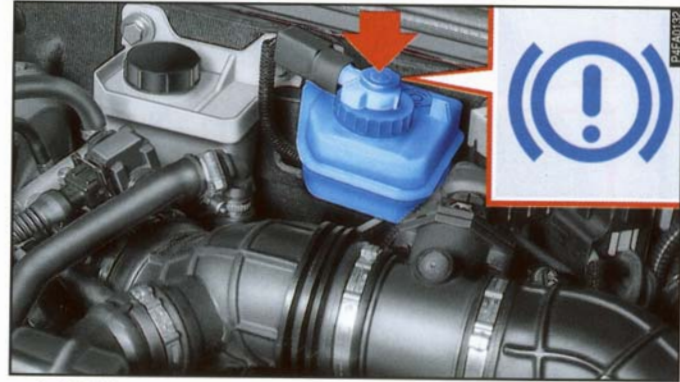

şekil 20

Rezervuardaki yağ seviyesi **MAX** işaretini geçmemelidir.



Otomobilinizin boyasına, oldukça aşındırıcı olan fren hidrolik yağı damlatmaktan kaçınınız. Eğer damlar ise, derhal su ile yıkayınız.



Kutu üzerindeki  sembolü sentetik tip fren hidroliğinin, mineral tip hidrolikten ayırd edilmesini sağlar. Mineral tipte hidrolik kullanılması, özel kaçuk frenleme sistemi contalarını tamir edilemeyecek biçimde tahrip eder.

ÖNEMLİ Fren hidroliği higroskopiktir (havadaki nemi çeker). Bu sebeple, eğer otomobil nem oranının yüksek olduğu yerlerde kullanılıyor ise, fren hidroliğinin Bakım Programı'nda belirtilenden daha sık değiştirilmesi gerekir.

HAVA FİLTRESİ

DEĞİŞTİRİLMESİ şekil 21 ve 22

4 adet vidayı sökünüz, **A** kapağını çıkartınız, **B** filtre elemanını dışarı alınız ve yenisi ile değiştiriniz.

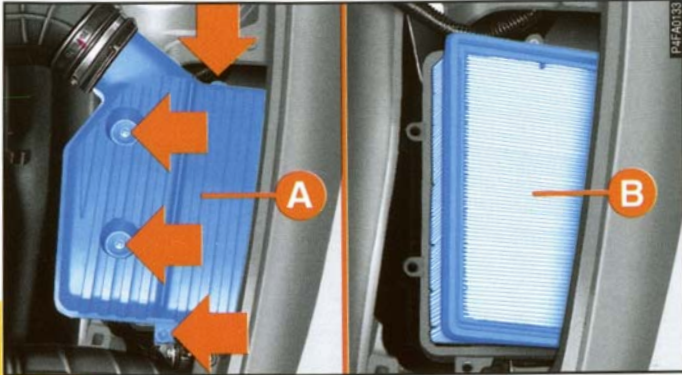

şekil 21

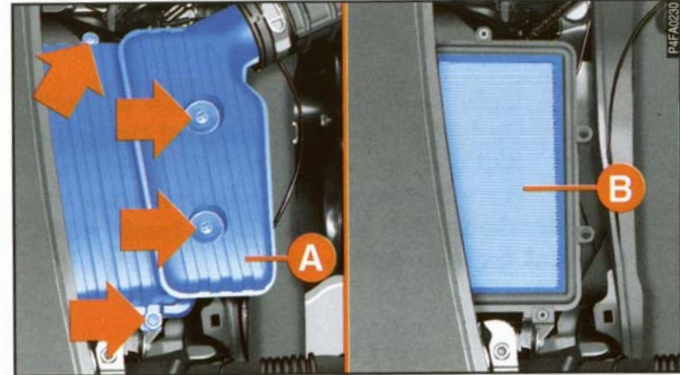

şekil 22

POLEN FİLTRESİ (mevcut ise)

FİLTRENİN DEĞİŞTİRİLMESİ şekil 23

A vidalarını sökünüz, kapağı çıkartınız, **B** filtre elemanını çıkartınız ve yenisi ile değiştiriniz.

ÖNEMLİ Filtrenin değiştirilmemesi, klima sisteminin verimini önemli ölçüde düşürebilir.

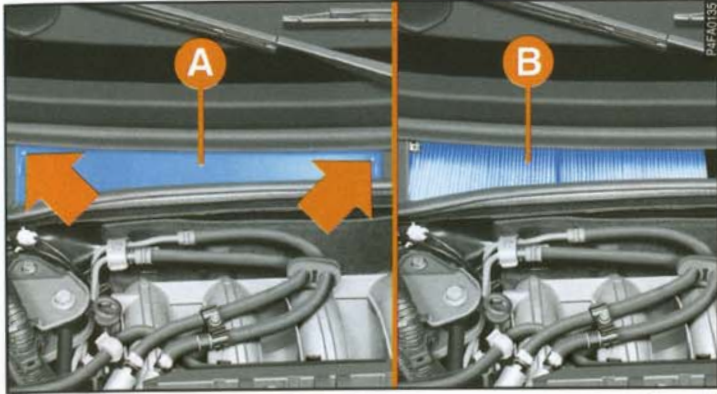

şekil 23

DİZEL FİLTRESİ

SUYUN BOŞALTILMASI

A tapasını (şekil 24) bir kaç kez çevirerek gevşetiniz ve içinde su olmayan dizel yakıtı akmaya başladığı zaman, tapayı tekrar sıkınız

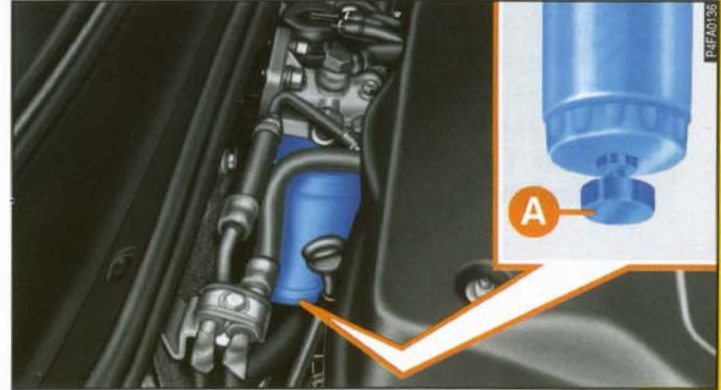

şekil 24

DİZEL FİLTRESİ

Yine de, bu işlemi bir **Tofaş-Fiat** servisinde yaptırmanız tavsiye edilir.



Dizel yakıtı ile karışmış suyu doğaya atmayınız. Atık sıvıların doğaya zarar vermeden ve kanunlara uygun olarak yok edilmesi için gerekli ekipmanlara sahip bir Tofaş-Fiat servisinde bu işlemi yaptırabilirsiniz.

AKÜ

Fiat MAREA'nın aküsü "Fazla Bakım Gerek-tirmeyen" tiptendir; normal şartlar altında, saf su ile seviye tamamlanmasını gerektirmez.

Otomobil düz bir yere park edildiğinde, akü sıvısının (elektrolit) seviyesi, akü üzerindeki iki referans işaretinin arasında olmalıdır. Eğer seviye **MIN** işaretinin (**şekil 25**) altında ise, otomobili-nizi bir **Tofaş-Fiat** servisine gösteriniz.

Akünün doldurulması ile ilgili olarak "Acil durumda yapılacaklar" bölümüne bakınız.

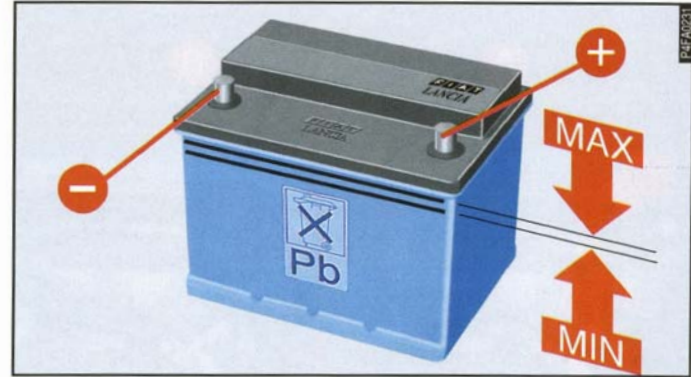

şekil 25



tehlikesi.

Akü sıvısı zehirli ve koroziftir. Deri ve gözler ile temas ettirmeyiniz. Ateş ve muhtemel kıvılcım kaynaklarını aküye yaklaştırmayınız: yangın ve patlama



Aküler çevreye zarar veren maddeler ihtiva ederler. Akünüzü bir Tofaş-Fiat servisinde değiştirmeniz tavsiye edilir. Servisler; kullanılmış akülerin kanunlara uygun ve çevreye zarar vermeyecek şekilde yok edileceği sistemler ile donatılmışlardır.



Elektrikli ve elektronik aksesuarların yanlış takılması otomobilinizde ciddi hasarlara yol açabilir.

AKÜNÜN ÖMRÜNÜN UZATILMASI İÇİN YARARLI TAVSİYELER

Otomobilinizi park ettiğinizde; kapıların, bagaj ve motor kaputunun iyice kapalı olduğundan emin olunuz. Tavan ve harita lambaları sönmük olmalıdır.

Motor çalışmıyor iken, güç çeken aksesuarları (radyo, dörtlü flaşör gibi) uzun süre açık bırakmayınız.

AKÜ

ÖNEMLİ Eğer akü uzun süre %50 den daha az bir şekilde şarj etmiş halde bırakılır ise; kapasitesini azaltan sülfatlama sebebi ile hasara uğrar, motorun çalışması bozulur ve donma ihtimali artar (-10°C de donma görülebilir).

Eğer otomobil uzun bir süre kullanılmayacak ise, "Otomobilin Kullanılması" bölümünde yer alan "Uzun süreli park" kısmına bakınız.

Otomobilinizi satın aldıktan sonra ilave aksesuarlar (elektronik alarm gibi) takmak isterseniz; bir **Tofaş-Fiat** servisine gidiniz. Burada size en uygun aksesuarlar önerilebilir ve akünün/alternatörün daha yüksek kapasitede kullanılması ile ilgili tavsiyelerde bulunulabilir.

Direkt olarak aküye bağlanan aksesuarlar (kontak anahtarı ile açılıp kapatılmayan), akünün her Ah değeri için 0.6 mA den daha fazla akım çekmemelidir (yani; 60 Ah değerinde akü için maksimum 36 mA).

ÖNEMLİ Eğer otomobil üzerine ilave sistemler monte etmek ihtiyacını duyarsanız, uygun olmayan elektrik tesisatı bağlantıları; özellikle güvenlik sistemlerini etkiliyor ise tehlikelidir.

ELEKTRONİK KONTROL ÜNİTELERİ

Otomobil normal olarak kullanılmakta ise, özel önlemlerin alınması gerekmez.

Bununla birlikte, elektrik sistemi üzerinde çalışıyor iseniz veya akünün takviye ile çalıştırılması gerekli ise, aşağıdaki kurallara dikkatle uymanız gerekir:

- Motor çalışırken; aküyü kesinlikle elektrik sisteminden sökmeyiniz.

- Aküyü şarj edecekseniz, elektrik sistemi ile bağlantılarını sökünüz.

- Otomobili kesinlikle akü şarj cihazı ile çalıştırmayınız. Daima yardımcı bir akü kullanınız.

- Aküyü elektrik sistemine bağlarken çok dikkatli olunuz. Akü kutup başlarının doğru uçlara bağlandığından emin olunuz ve bağlantı işleminin uygun olarak yapıldığını kontrol ediniz. Akü yeniden bağlandığında; enjeksiyon/ateşleme sistemi kontrol ünitesinin dahili parametrelerine yeniden adapte olması gerekir ve bunun sonucu olarak; akü bağlandıktan sonraki ilk birkaç kilometrede araç daha önce olduğundan biraz farklı hareket edebilir.

BUJİLER

- Kontak anahtarı **MAR** pozisyonunda iken, elektronik ünitelerin bağlantılarını söküp takmıyınız.

- Akü kutup başlarını kesinlikle kıvılcım atılarak kontrol etmeyiniz.

- Otomobil gövdesi üzerinde elektrik ark kaynağı yapıyor iseniz, elektronik ünitelerin bağlantılarını sökünüz. Eğer sıcaklık 80 °C yi geçerse; elektronik kontrol ünitelerini sökünüz (karoseri üzerinde özel işlemler gibi).

ÖNEMLİ Eğer radyo ve alarm sistemleri doğru olarak monte edilmemiş ise, bunlar elektronik kontrol ünitelerinin çalışmasında karışıklık yaratabilir.



Elektrik sistemi üzerinde; sistemin teknik özelliklerini göz önüne almadan ve yanlış bir şekilde yapılan değişiklikler veya tamiratlar yangın tehlikesi ile birlikte arızalara yol açabilirler.

Bujilerin (**şekil 26**) temizliği ve sağlamlığı, motorun verimi ve kirliliğe sebep olan emisyonların azaltılması açısından çok önemlidir.

Bujinin görünüşünün bir uzman gözü ile incelenmesi, ateşleme sistemi ile ilgili olmasa bile bir arızanın tespit edilmesi için iyi bir yöntemdir. Bu sebeple, eğer motorda bir problem varsa; bujilerinizi bir **Tofaş-Fiat** servisine kontrol ettiriniz.



şekil 26

BUJİLER

	Buji (tip)
1.6 16V	Champion RC8BYC Golden Lodge 2HLDR NGK BKR6EKC
1.8 16V	Fiat 7GBMSR Champion RC7BMC Golden Lodge 2HLDR NGK BKR6EKC
2.0 20V	Fiat 7GBMSR Champion RC7BMC



Bujiler Periyodik Bakım Tablosu'nda belirtilen zamanlarda değiştirilmelidir. Sadece belirtilen tipteki bujileri kullanınız: eğer ısı değerleri gereken az ise veya belirtilen ömürleri garanti edilmemiş ise, problemler çıkabilir.

TEKERLEKLER VE LASTİKLER

LASTİK BASINÇLARI

Yedek lastik de dahil olmak üzere, lastik basınçlarını iki haftada bir ve uzun yolculuklardan önce kontrol ediniz.

Lastik basınçları, lastik hareketsiz ve soğuk iken kontrol edilmelidir.

Otomobili kullandığınız zaman lastik basınçlarının artması normaldir. Lastikler sıcak iken basınçları kontrol etmeniz veya yeniden ayarlamanız gerekir ise, basınç değerlerinin belirtilen değerlerden 0.3 bar daha fazla olması gerektiğini unutmayınız.



Yol tutuşunun lastik basınçlarından da etkilendiğini unutmayınız.

Yanlış basınç lastiklerin düzensiz aşınmasına sebep olur (**şekil 27**):

A - Doğru basınç: lastik homojen şekilde aşınır.

B - Normalden az basınç: lastik kenarlardan aşınır.

C - Normalden fazla basınç: lastik orta kısımlardan aşınır.

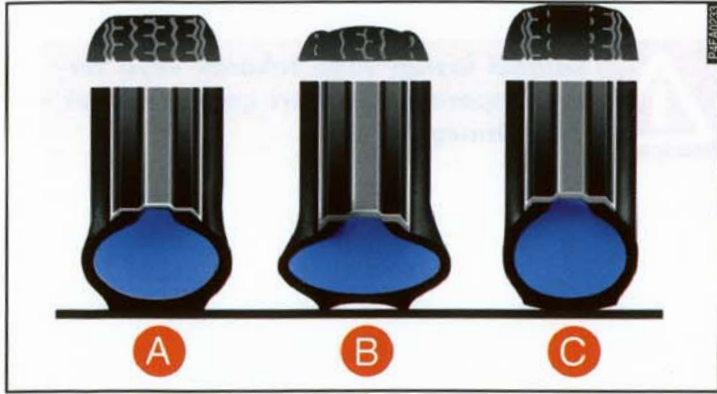

şekil 27



Eğer basınç çok düşük ise, lastik fazla ısınır ve ciddi biçimde zarar görebilir.

Lastikler, diş derinlikleri 1.6 milimetrenin altına düştüğünde değiştirilmelidir. Otomobilin kullanıldığı ülkenin kurallarına uyunuz.

ÖNEMLİ

Mümkün olduğu kadar ani frenlemelerden ve sert kalkışlardan kaçınınız.

Kaldırım kenarlarına ve diğer sert engellere çarpmayınız, çukurlara girmeyiniz. Engebeli yollarda uzun süre gitmek lastiklere zarar verebilir.

LASTİKLER

Lastiklerde anormal şişlikler, düzensiz aşınmalar ve lastik yanaklarında kesilmeler olup olmadığını periyodik olarak kontrol ediniz. Eğer bu durumlardan herhangi biri oluşur ise, otomobilinizi bir **Tofaş-Fiat** servisine gösteriniz.

Tekerlek veya lastiklere ciddi olarak zarar verebileceği için, aşırı yüklü araç ile yola çıkmaktan kaçınınız.

Eğer lastiklerinizden biri patlar ise; lastiğe, tekerleğe, süspansiyon ve direksiyon sistemine zarar vermemek için derhal durup değiştiriniz.

Lastikler çok kullanılsalar bile eskirler. Dişlerde ve yanaklarda oluşan çatlaklar, lastiğin eskidiğinin işaretidir. Otomobilin üzerinde altı yıldan fazla kalan lastikler, hala kullanılabilir durumda olup olmadıklarını saptayabilecek bir uzman tarafından kontrol edilmelidir. Yedek lastiği de dikkatlice kontrol etmeyi unutmayınız.

Eğer lastiklerin değiştirilmesi gerekiyor ise, daima yeni lastikler kullanınız ve nereden geldiği belli olmayan lastikleri kullanmaktan kaçınınız.

Fiat Marea'nın lastikleri tubeless lastiklerdir. Bu lastiklerde kesinlikle iç lastik kullanmayınız.

Lastik değişimlerinde, sibopların da değiştirilmesi tavsiye olunur.

Ön ve arka lastiklerin eşit olarak aşınmalarını sağlamak için, her 10-15 bin kilometrede (6-10 bin mil) bir lastiklerin yerini değiştirmeniz tavsiye edilir. Dönme yönlerinin değişmemesi için, aynı taraftaki lastikleri birbiri ile değiştiriniz.



Soldaki lastiği sağa takarak veya tersini yaparak, lastikleri çapraz olarak değiştirmeyiniz.

HORTUMLAR

Hidrolik direksiyon, fren ve yakıt sisteminin lastik hortumları için; Periyodik Bakım Tablosu'na dikkatlice uyunuz. Ozon, yüksek sıcaklıklar ve sistem içerisinde uzun süre sıvı bulunmaması; hortumlarda sertleşmelere ve muhtemel kaçaklara sebep olabilecek çatlaklara neden olur. Bu sebeple, dikkatle kontrol edilmeleri gerekir.

ÖN CAM SİLECEKLERİ SİLECEK SÜPÜRGELERİ

Lastik kısımları periyodik olarak uygun bir sıvı ile temizleyiniz. **Arexons DPI** tavsiye edilir.

Silecek süpürgelerinin lastik kenarı eğrilmiş veya aşınmış ise, değiştiriniz. Silecek süpürgelerinin yaklaşık yılda bir kez değiştirilmeleri gerekir.

Bazı basit önlemler ile silecek süpürgelerinin zarar görme ihtimalini azaltabilirsiniz:

- Sıcaklık sıfır derecenin altına düştüğünde; silecek süpürgelerinin donarak cama yapışıp yapışmadığını kontrol ediniz. Eğer gerekiyor ise, buz çözücü bir malzeme ile çözülmelerini sağlayınız: **DE-GEL Arexons** tavsiye edilir.

- Cam üzerinde biriken karları temizleyiniz. Bu şekilde; silecek süpürgelerini korur ve elektrikli ön cam silecek motorunun zorlanıp, fazla ısınmasını engellemiş olursunuz.

- Ön cam sileceklerini kuru cam üzerinde çalıştırmayınız.

ÖN CAM SİLECEKLERİ



Kötü havada görüşü azaltacağı için, aşınmış silecek süpürgeleri ile yola çıkmak tehlikelidir.

Ön cam silecek süpürgesinin değiştirilmesi **şekil 28**

1) Ön cam sileceğinin **B** kolunu kaldırıp, silecek süpürgesinin pozisyonunu kol ile dik açı yapacak şekilde ayarlayınız.

2) **A** grubunu bağlantı yerinden ok ile gösterilen yönde çıkartınız ve değiştirilecek silecek süpürgesini, **B** kolundan çıkartınız.

3) Tırnağı kol üzerindeki özel yuvasına yerleştirerek, yeni silecek süpürgesini takınız. Yerine oturduğundan emin olunuz.

SU FİSKİYELERİ

Eğer hiç sıvı püskürmüyor ise, önce rezervuarda sıvı olup olmadığını kontrol ediniz: bu bölümde yer alan "Seviye Kontrolleri" kısmına bakınız.

Daha sonra, fiskiye deliklerinin tıkalı olup olmadığını kontrol ediniz. Gerekliyse bir iğne kullanınız.

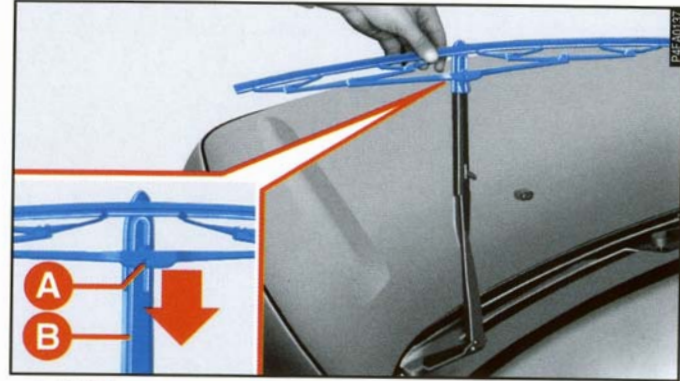

şekil 28

YIYIMAZ

Ön cam yıkayıcısından püskürtülen sıvılar, püskürtücüler ayarlanarak yönlendirilebilir: **A** yuvasına (**şekil 29**) bir tornavida yerleştirilerek, püskürtücüyü tutan parçayı çeviriniz.

Püskürtülen sıvıların, ön camın en üst noktasından yaklaşık 250 mm kadar aşağıdaki bir noktaya doğru yönlendirilmeleri gereklidir.

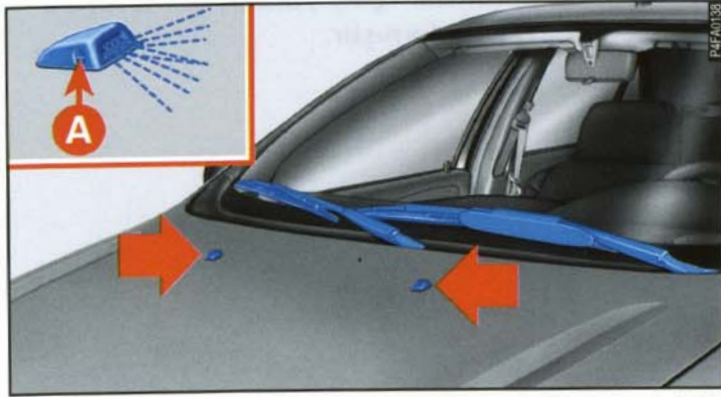

şekil 29

FAR YIKAMA SİSTEMİ (mevcut ise)

Püskürtücülerin iyi durumda ve temiz olup olmadıklarını kontrol ediniz.

Uzun veya kısa farlar yanıyor iken, ön cam yıkama çalıştırılır ise, far yıkayıcılar (**şekil 30**) - **A** otomatik olarak devreye girer.

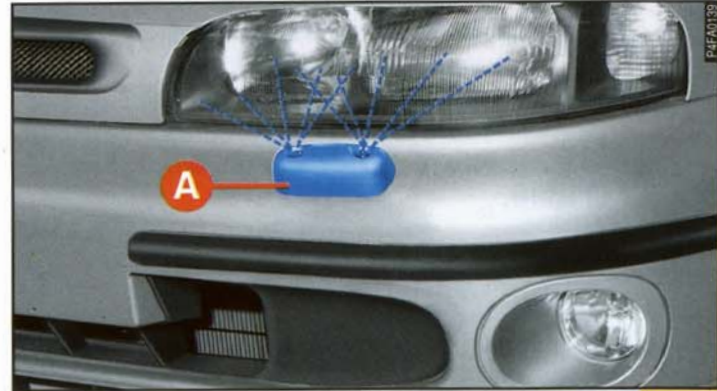

şekil 30

OTOMATİK KLİMA SİSTEMİ (mevcut ise)

Kışın, klima sistemi en azından ayda bir kez 10 dakika süre ile çalıştırılmalıdır.

Yaz gelmeden önce, sistemi bir **Tofaş-Fiat** servisinde kontrol ettiriniz.



Sistem; kaza ile sızması halinde çevreye zarar vermeyen R134A soğutucu gazı ile çalışır. Kesinlikle R12 gazını kullanmayınız Bu gaz, sistem elemanları ile uyumlu değildir ve kloroflorokarbid (CFC) içerir.

KAROSERİ

OTOMOBİLİN KÖTÜ HAVA ŞARTLARINDAN KORUNMASI

Pas oluşumunun ana sebepleri şunlardır:

- hava kirliliği
- havadaki nem ve tuz (deniz kenarında veya çok sıcak ve nemli bölgelerde)
- mevsime özel çevre şartları.

Ayrıca, havadaki tozun, rüzgarla taşınan kumun ve diğer araçlardan sıçrayan çamur ve taşların aşındırıcı etkisi de göz ardı edilmemelidir.

Fiat; Marea'nızın karoserini pasa karşı etkin bir biçimde korumak için, yüksek teknolojiye sahip çözümler uygulamıştır.

Bu çözümlerin en önemlileri:

- Otomobilin paslanma ve çizilmeye karşı dirençli olmasını sağlayan boya sistemleri ve ürünleri.

- Pasa karşı yüksek direnci olan galvanizli (veya ön işlem görmüş) çelik sac kullanılması.

- Gövdenin altına, motor bölmesine, çamurluk iç kısımlarına ve diğer parçalara yüksek koruyucu özelliklere sahip, balmumu ihtiva eden ürünlerin püskürtülmesi.

- Dış etkiye açık; kapı altı, çamurluk içleri ve kenarlar gibi bölgelerin korunması için plastik kaplama malzemelerinin püskürtülmesi.

- Parçaların iç kısımlarında suyun birikmesini, rutubeti ve paslanmayı önlemek için "açık" kesitlerin kullanılması.

GÖVDENİN VE ALT KISIMLARIN GARANTİSİ

Fiat Marea'nızın bütün orjinal karoseri konstrüksiyonu ve gövde parçaları pas nedeni ile delinmeye karşı garanti edilmiştir. Bu garantinin genel şartları için "Garanti Kitapçığı" na bakınız.

GÖVDENİN İYİ DURUMDA TUTULMASI İÇİN ÖNERİLER

Boya

Boya sadece otomobilinizin çekici görünmesini sağlamaz, aynı zamanda sacı korur.

Eğer otomobilinizin boyası üzerinde derin çizikler ve aşınmalar varsa, pas oluşumunu engellemek için rötuş yapmanız tavsiye edilir.

KAROSERİ

Rötuş yaparken, sadece orjinal ürünleri kullanınız ("Teknik Özellikler" bölümüne bakınız).

Boyanın iyi durumda kalabilmesi için yapılacak işlemlerden biri de otomobilin yıkanmasıdır. Yıkama işleminin sıklığı otomobilin kullanıldığı şartlara ve çevreye bağlıdır.

Örneğin otomobilinizi;

- hava kirliliğinin yüksek olduğu yerlerde kullanıyorsanız
- tuz serpilmiş yollarda kullanıyorsanız
- reçine damlayan ağaçların altına park ediyorsanız, sık sık yıkamanız tavsiye edilir.



Deterjanlar suları kirletir. Bu sebeple; otomobilin, yıkama esnasında kullanılan suyun toplanıp, arıtılabileceği bir yerde yıkanması gerekir.

Otomobili uygun şekilde yıkamak için:

- 1) Gövdeyi düşük basınçlı su ile ıslatınız.
- 2) Süngeri sık sık az sabunlu suya batırarak, otomobili yıkayınız. **SUPER SHAMPOO Arexons** tavsiye edilir.
- 3) Su ile iyice durulayıp, hava püskürterek kurutunuz veya güderi bir bez ile kurulayınız.

Otomobili kurularken, suyun birikebileceği, kolayca görülemeyen; kapı çerçeveleri, motor kaputu ve farların etrafı gibi bölgeleri de unutmayınız. Otomobili yıkadıktan hemen sonra kapalı yerlere park etmeyip, üzerinde kalan suyun kolaylıkla buharlaşabilmesi için dışarıda bırakınız.

Otomobilinizi, uzun süre güneşte park edilmiş ise veya motor kaputu sıcak iken yıkamayınız; boyanın cilasını bozarsınız.

Dış plastik parçalar, normal yıkama işlemi bittikten sonra temizlenmelidir. Eğer kirler çıkmıyor ise, **RINNOVA SPOILER Arexons** kullanmanız tavsiye edilir.

Otomobilinizi ağaçların altına park etmekten kaçınınız. Genellikle damlayan sakızlı maddeler boyayı matlaştırır ve paslanma ihtimalini artırır.

ÖNEMLİ Kuş pislikleri, derhal büyük bir dikkatle yıkanmalıdır. Bunların asidi zararlıdır.

Boyayı daha iyi bir şekilde korumak için, zaman zaman **MIRAGE Arexons** ile cilalayınız. Bu ürün boya üzerinde koruyucu bir tabaka oluşturur.

Karoseriye zarar vermesi muhtemel olan hava koşullarına karşı otomobili daha iyi bir şekilde korumak için; **FOMCAR Arexons** kullanmanız tavsiye edilir.

Boya üzerinde oluşan mat alanlar sebebi ile parlaklık kaybolmaya yüz tutarsa; çok hafif aşındırıcı etkisi olan, koruyucu **RINNOVA VERNICI OPACHE Arexons** kullanmanız tavsiye edilir.

Camlar

Camları temizlemek için özel cam temizleyici ürünler kullanınız: **DETERGIVETRO Arexons** kullanmanız tavsiye edilir. Camları çizmekten ve şeffaflığına zarar vermektan kaçınmak için çok temiz bezler kullanınız.

ÖNEMLİ Rezistansa zarar vermemek için, rezistanslı arka camın iç kısmını rezistansların yönüne paralel olarak yavaşça siliniz.

Motor bölümü

Her kış mevsiminin sonunda, motor bölümünü dikkatlice yıkayınız. Bu işlemi bir garajda yaptırınız.



Deterjanlar suları kirletir. Bu sebeple; otomobilin, yıkama esnasında kullanılan suyun toplanıp, arıtılabileceği bir yerde yıkanması gerekir.

ÖNEMLİ Otomobil; motor soğuk ve kontak anahtarı STOP pozisyonunda iken yıkanmalıdır. Otomobili yıkadıktan sonra, çeşitli koruyucu elemanların (lastik körükler ve çeşitli muhafazalar gibi) çıkmadığından ve zarar görmediğinden emin olunuz.

OTOMOBİLİN İÇİ

Sacın paslanmasına sebep olabileceği için, paspasların altında su birikip birikmediğini (ayakkabı ve şemsiyelerden damlayan sular gibi) zaman zaman kontrol ediniz.

KOLTUKLARIN VE KUMAŞ/KADİFE DÖŞEMELERİN TEMİZLENMESİ

- Yumuşak bir fırça veya elektrik süpürgesi ile tozları temizleyiniz.

- Koltukları, sabunlu su ile nemlendirilmiş bir sünger ile siliniz. Daha etkili bir temizlik için **RINNOVA SEDILI Arexons** kullanmanız tavsiye edilir.

- Yağ lekelerini çıkartmak için **SMACCHIA TESSUTI Arexons** kullanmanız tavsiye edilir.

DERİ KOLTUKLARIN TEMİZLENMESİ

- Kurumuş kirleri bir güderi veya çok hafif nemlendirilmiş bir bez ile, fazla bastırılmadan silerek temizleyiniz.

- Sıvı veya yağ lekelerini; kuru, emici bir bez ile ovalamadan temizleyiniz. Daha sonra sabunlu suda nemlendirilmiş güderi veya yumuşak bir bez ile siliniz.

Eğer leke çıkmaz ise, özel bir temizleme ürününü kullanma talimatlarına uyarak kullanınız.

ÖNEMLİ Asla alkol veya alkol içeren ürünler kullanmayınız.

OTOMOBİLİN İÇİNDEKİ PLASTİK BÖLÜMLER

Parçaların görünümünü değiştirmeyecek ürünler kullanınız.

Normal parçalar için "parlatıcı etkili", mat parçalar için "parlatıcı etkisi olmayan" **SMASH Arexons** ürünlerini kullanmanız tavsiye edilir

ÖNEMLİ Gösterge tablosunun camını temizlemek için; alkol veya benzin kullanmayınız.



Otomobil içinde aerosol kutuları bulundurmuyunuz. Bunların patlama tehlikesi vardır. Aerosol kutularının 50°C den daha fazla sıcaklığa maruz kalmamaları gerekir: hava ısınmaya başladığında, otomobil içindeki sıcaklık bu rakamın üzerine çıkabilir.

Otomobil konusunda çalışanlar kadar, motor ve mühendislik düşkünleri de, muhtemelen el kitabını bu bölümden itibaren okumaya başlayacaklar. Bu bölüm; gerçekler, rakamlar, sınıflandırmalar, ölçüler ve tablolar ile doludur. Bu; bir anlamda Fiat Marea'nın kimlik kartıdır. Bu bölüm, size otomobili tanıtır ve onun size mükemmel sürüş zevkini tattırması için bir araya gelen bütün özellikleri teknik bir dille açıklar.

TEKNİK ÖZELLİKLER

ARAÇ TANITIM PLAKALARI	SAYFA 298
MOTOR VE ŞAŞİ KODU	SAYFA 301
MOTOR	SAYFA 302
AKTARMA ORGANLARI	SAYFA 310
DİFERANSİYEL	SAYFA 312
FRENLER	SAYFA 312
SÜSPANSİYON	SAYFA 313
DİREKSİYON	SAYFA 314
TEKERLEKLER	SAYFA 314
ELEKTRİK SİSTEMİ	SAYFA 316
PERFORMANS	SAYFA 317
BOYUTLAR	SAYFA 318
AĞIRLIKLAR	SAYFA 320
KAPASİTELER	SAYFA 321
YAĞ VE SIVILARIN TEKNİK ÖZELLİKLERİ	SAYFA 324
YAKIT TÜKETİMİ	SAYFA 327
LASTİK BASINÇLARI	SAYFA 329

ARAÇ TANITIM PLAKALARI

ŞASİ KOD NUMARASI şekil 1

Bu numara, sağ amortisörün üst bağlantı yeri üzerinde yer alır.

Motor kaputu kaldırıldığında görülebilir ve şunları içerir:

- Araç modeli ZFA 185000
- Şasi seri numarası

MOTOR KOD NUMARASI şekil 2-3-4-5-6-7

A numarası silindir bloğu üzerinde yer alır. Model ve seri numaralarını içerir. **B** tanıtma plakası.

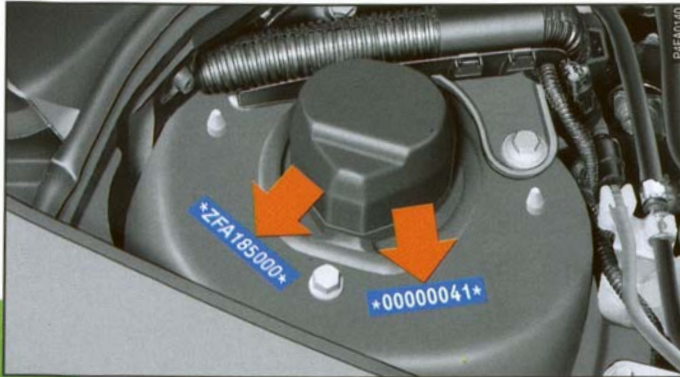

şekil 1

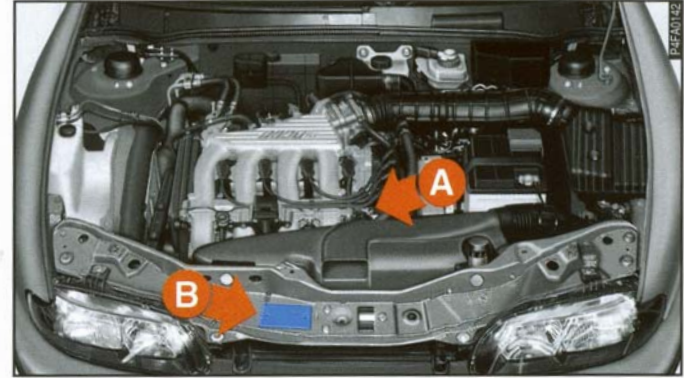

şekil 2 - 1.6 16V tipi

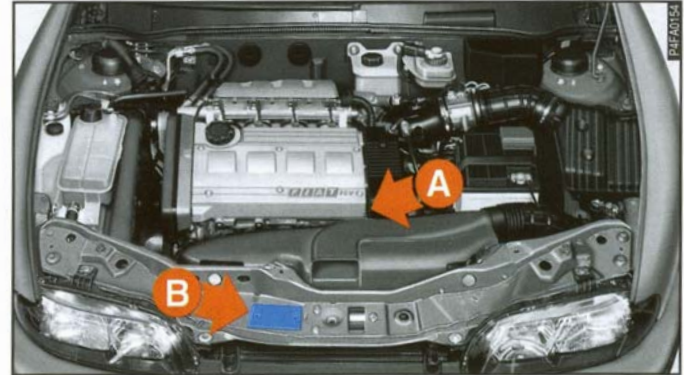

şekil 3 - 1.8 16V tipi

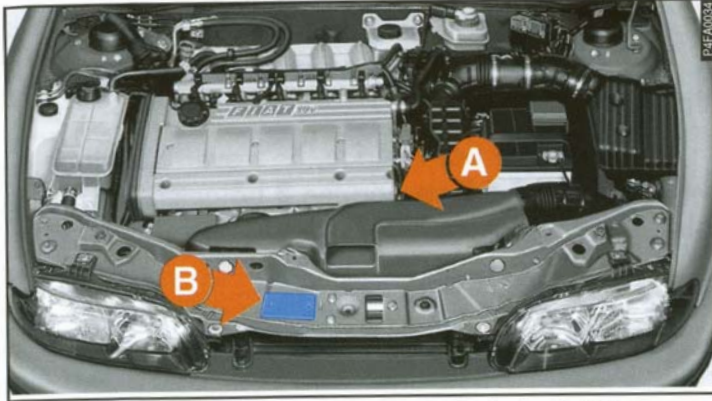

şekil 4 - 2.0 20V tipi

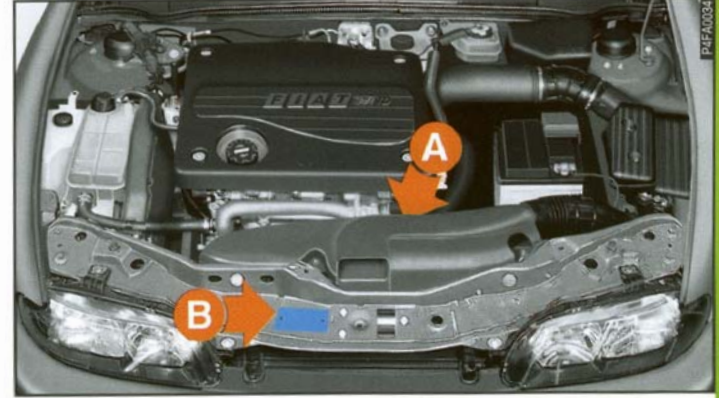

şekil 6 - 1.9 TD 75 tipi

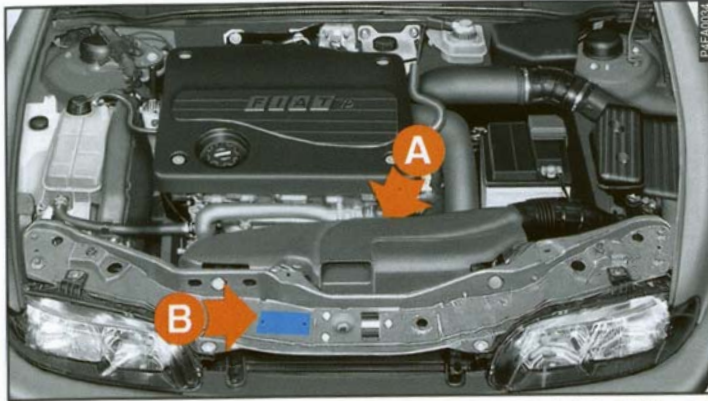

şekil 5 - 1.9 TD 100 tipi

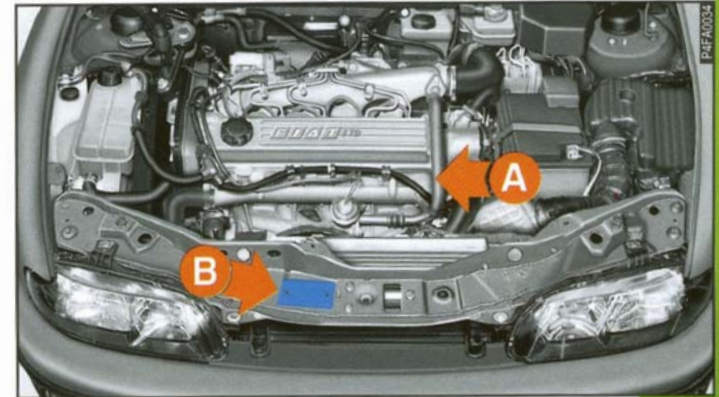

şekil 7 - 2.4 TD 125 tipi

ARAÇ TANITIM PLAKALARI

TANITIM PLAKASI

Şekil 8 de görülen plaka aşağıdaki tanıtım bilgilerini içerir:

- A** - İmalatçı firma ismi
- B** - Homologasyon numarası
- C** - Araç tanıtım kodu
- D** - Şasi seri numarası
- E** - Azami yüklü ağırlık
- F** - Tam yüklü araç ve treylerin toplam azami ağırlığı
- G** - Azami birinci (ön) aks kapasitesi
- H** - Azami ikinci (arka) aks kapasitesi
- I** - Motor kodu
- L** - Şasi kodu

M - Yedek parça sipariş numarası

N - Duman yoğunluk endeksi (Dizel motorlu tipler için)

Plaka; motor bölümünde, ön travers üzerinde ve şekil **2-3-4-5-6-7** de görülen **B** bölgelerinde yer alır.

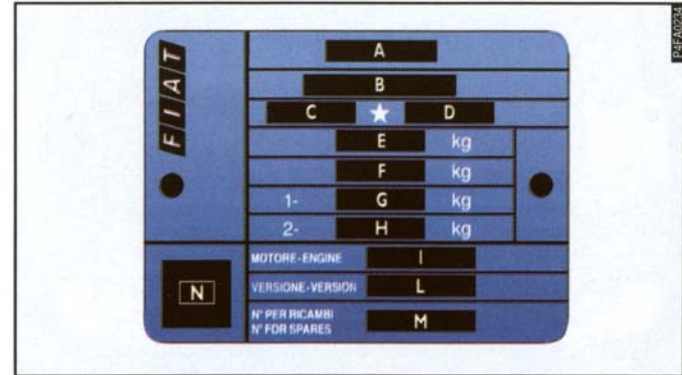

şekil 8

MOTOR - ŞAŞİ KODU

BOYA TANITIM PLAKASI

Şekil 9 da görülen plaka; bagaj kapağının iç kısmına takılmıştır.

Plaka üzerinde şu bilgiler mevcuttur:

A - Boya üreticisi

B - Renk ismi

C - Fiat renk kodu

D - Yeniden boyama ve rötuş kodu

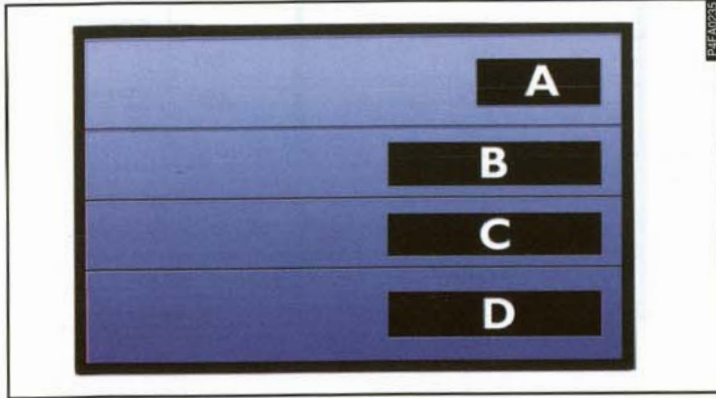

şekil 9

	Motor kodu	Şasi kodu
1.6 16v	182A4.000	185AXBIA
1.6 16V a.g.	182A4.000	185AXBII
1.8 16V	182A2.000	185AXCIA
2.0 20V	182A1.000	185AXDIA
1.9 TD 75	182A8.000	185AXFIA
1.9 TD 100	182A7.000	185AXEIA
2.4 TD 125	185A2.000	185AXGIA

MOTOR

	1.6 16V	1.8 16V	2.0 20V	
GENEL ÖZELLİKLER				
Motor kodu	182A4.000	182A2.000	182A1.000	
Motor tipi	Otto	Otto	Otto	
Silindir sayısı ve konumu	4 ,tek sıra	4 ,tek sıra	5 ,tek sıra	
Her silindirdeki subap sayısı	4	4	4	
Silindir çapı x kurs mesafesi	mm 86,4x67,4	82x82,7	82x75,65	
Motor hacmi	cm3 1581	1747	1998	
Sıkıştırma oranı	10,15:1	10,3:1	10:1	
Maksimum güç (EEC)	kW 76	83	108	
	bhp 103	113	147	
	dev/dak 5750	5800	6100	
Maksimum tork (EEC)	Nm 144	154	186	
	kgm 14,7	15,7	19	
	dev/dak 4000	4400	4500	
ZAMANLAMA				
Emme: açılma BTDC : ÜÖN'dan önce	-	-	-	90(*)
açılma ATDC: ÜÖN'dan sonra	0°	0°	9°	-
kapanma ABDC: AÖN'dan sonra	39°	27°	49°	31°(*)
Egzos: açılma BBDC: AÖN'dan önce	34°	29°	-	27°
kapanma BTDC: ÜÖN'dan önce	-	2°	-	-
kapanma ATDC: ÜÖN'dan sonra	0°	-	-	2°
Zamanlama kontrolü için subap ayarları:				
emme mm	0,45	0,45	0,45	
egzos mm	0,45	0,45	0,45	

(*) zamanlayıcının devreye girmesi ile

	1.9 TD 75	1.9 TD 100	2.4 TD 125
GENEL ÖZELLİKLER			
Motor kodu	182A8.000	182A7.000	185A8.000
Motor tipi	Dizel	Dizel	Dizel
Silindirlerin sayısı ve konumu	4 ,tek sıra	4 ,tek sıra	5 ,tek sıra
Her silindirdeki subap sayısı	2	2	2
Silindir çapı x kurs mesafesi	mm 82x90,4	82x90,4	82x90,4
Motor hacmi	cm ³ 1910	1910	2387
Sıkıştırma oranı	20,7	20,7	20,7
Maksimum güç (EEC)	kW 55	74	91
	bhp 75	100	124
	dev/dak 4200	4200	4000
Tork (EEC)	Nm 147	200	265
	kgm 15	20,4	27
	dev/dak 2750	2250	2000
ZAMANLAMA			
Emme: açılma BTDC : ÜÖN'dan önce	6°	6°	0°
	kapanma ABDC: AÖN'dan sonra	26°	32°
Egzos: açılma BBDC: AÖN'dan önce	26°	26°	32°
	kapanma BTDC: ÜÖN'dan önce	-	0°
	kapanma ATDC: ÜÖN'dan sonra	6°	6°
Zamanlama kontrolü için subap ayarları:			
emme	mm 0,35	0,35	0,35
egzos	mm 0,35	0,35	0,35

MOTOR

YAKIT VE ATEŞLEME SİSTEMİ 1.6 16V tipi

Entegre elektronik enjeksiyon ve ateşleme sistemi: her iki fonksiyonu da tek bir elektronik kontrol ünitesi kontrol eder. Bu ünite; enjeksiyon süresini (yakıt miktarının ayarlanması için) ve ateşleme avansı açısını belirler.

- Tip: Multipoint (çok noktalı) zamanlama sıralı

- Hava filtresi: Kuru tip kağıt filtre elemanı

- Yakıt pompası: Yakıt deposunun içinde

- Enjeksiyon basıncı: 3 bar

- Karışımın; motor devir sensörü ve emme manifoldundaki mutlak basınç sensörü tarafından alınan verilerin elektronik olarak işleme tabi tutulması ile ayarlanması metodu.

"Kapalı çevrim": yakıt miktarının ayarlanması için, yanma ile ilgili bilgiler Lamda sensörü tarafından sağlanır.

Motor rölanti devri: 850 ± 50 dev./dak.

Ateşleme sırası: 1-3-4-2

Bujiler: Champion RC8BYC

Golden Lodge 2HLDR

NGK BKR6EKC



Yakıt besleme sistemi üzerinde; yanlış bir şekilde veya sistemin teknik özelliklerini dikkate almadan yapılacak değişiklik veya tamiratlar, yangın tehlikesi ile birlikte arızalara sebep olurlar.

YAKIT VE ATEŐLEME SİSTEMİ

1.8 16V tipi

Entegre elektronik enjeksiyon ve ateőleme sistemi: her iki fonksiyonu da tek bir elektronik kontrol ünitesi kontrol eder. Bu ünite; enjeksiyon süresini (yakıt miktarının ayarlanması için) ve ateőleme avansı açısını belirler.

- Tip: Multipoint (çok noktalı) zamanlama sıralı

- Hava filtresi: Kuru tip kağıt filtre elemanı
- Yakıt pompası: Yakıt deposunun içinde
- Enjeksiyon basıncı: 3 bar

Hava-yakıt karışımının stokiyometrik ayarı aşağıdaki şekilde gerçekleştirilir:

- sıcak tel hava ölçer ile emilen hava kütlesi ölçülür
- Yanma ile ilgili bilgiler Lamda sensörü tarafından sağlanır: kapalı çevrim.

Motor rölanti devri: 850 ± 50 dev./dak.

Ateőleme sırası: 1-3-4-2

Bujiler: Fiat 7GBMSR

Champion RC7BMC

Golden Lodge 2HLDR

NGK BKR6EKC



Yakıt besleme sistemi üzerinde; yanlış bir şekilde veya sistemin teknik özelliklerini dikkate almadan yapılacak değişiklik veya tamiratlar, yangın tehlikesi ile birlikte arızalara sebep olurlar.

MOTOR

YAKIT VE ATEŞLEME SİSTEMİ

2.0 20V tipi

Entegre elektronik enjeksiyon ve ateşleme sistemi: her iki fonksiyonu da tek bir elektronik kontrol ünitesi kontrol eder. Bu ünite; enjeksiyon süresini (yakıt miktarının ayarlanması için) ve ateşleme avansı açısını belirler.

- Tip: Multipoint (çok noktalı) zamanlama sıralı

- Hava filtresi: Kuru tip kağıt filtre elemanı

- Yakıt pompası: Yakıt deposunun içinde

- Enjeksiyon basıncı: 3 bar

Hava-yakıt karışımının stokiyometrik ayarı aşağıdaki şekilde gerçekleştirilir:

- emilen hava miktarının "devir-yoğunluk" metoduna göre ayarlanması: motor devir sensörü, emme manifoldundaki hava sıcaklık sensörü ve mutlak basınç sensöründen elde edilen verilerin elektronik olarak işleme tabii tutulması ile.

- Yanma ile ilgili bilgiler Lamda sensörü tarafından sağlanır: kapalı çevrim.

Motor rölanti devri: 750 ± 50 dev./dak.

Ateşleme sırası: 1-2-4-5-3

Bujiler: Fiat 7GBMSR

Champion RC7BMC



Yakıt besleme sistemi üzerinde; yanlış bir şekilde veya sistemin teknik özelliklerini dikkate almadan yapılacak değişiklik veya tamiratlar, yangın tehlikesi ile birlikte arızalara sebep olurlar.

YAKIT SİSTEMİ

1.9 TD 75 tipi

- İndirekt enjeksiyon sistemi (overboost ile)
- Soğuk avans kontrollü rotatif (döner) enjeksiyon pompası
- Enjeksiyon sırası: 1-3-4-2
- Enjeksiyon kalibrasyon basıncı: 150 bar
- Rölanti ayarı: 850 dev/dak
- Kuru tip hava filtresi
- Motor bölümü içinde yer alan değiştirilebilir elemanlı dizel filtresi.
- Egzos gazları ile çalışan turboşarjer, fazla basınç tahliye valfi ile birlikte

- 1 mm hareketle kalibrasyon = 1.1 bar
- Overboost basıncı: maksimum 1.0 bar
- Motor devri, motor yükü ve motor soğutma suyu sıcaklığına göre elektronik olarak kumanda edilen E.G.R. sistemi.



Yakıt besleme sistemi üzerinde; yanlış bir şekilde veya sistemin teknik özelliklerini dikkate almadan yapılacak değişiklik veya tamiratlar, yangın tehlikesi ile birlikte arızalara sebep olurlar.

MOTOR

YAKIT SİSTEMİ 1.9 TD 100 tipi

- İndirekt enjeksiyon sistemi (overboost ile)
- Avans kontrollü rotatif (döner) enjeksiyon pompası
- Enjeksiyon sırası: 1-3-4-2
- Enjeksiyon kalibrasyon basıncı: 145 bar
- Rölanti ayarı: 850 dev/dak
- Kuru tip hava filtresi
- Motor bölümü içinde yer alan değiştirilebilir elemanlı dizel filtresi.
- Egzos gazları ile çalışan turboşarjer, fazla basınç tahliye valfi ile birlikte

- Overboost basıncı: 2,500 dev/dakikada
1.050 bar

- Motor devri, motor yükü ve motor soğutma suyu sıcaklığına göre elektronik olarak kumanda edilen E.G.R. sistemi



Yakıt besleme sistemi üzerinde; yanlış bir şekilde veya sistemin teknik özelliklerini dikkate almadan yapılacak değişiklik veya tamiratlar, yangın tehlikesi ile birlikte arızalara sebep olurlar.

YAKIT SİSTEMİ

2.4 TD 125 tipi

- İndirekt enjeksiyon sistemi (overboost ile)
- Elektronik avans kontrollü rotatif (döner) enjeksiyon pompası, sıcaklığa göre ayarlanan yakıt beslemesi ve rölanti devri
- Enjeksiyon sırası: 1-2-4-5-3
- Enjeksiyon kalibrasyon basıncı: 150 bar
- Rölanti ayarı: 850-870 dev/dak
- Kuru tip hava filtresi
- Motor bölümü içinde yer alan değiştirilebilir elemanlı dizel filtresi.
- Egzos gazları ile çalışan turboşarjer, fazla basınç tahliye valfi ile birlikte

- Overboost basıncı: 1.050 bar

- Motor devri, motor yükü, motor soğutma suyu sıcaklığı ve barometrik basınca göre elektronik olarak kumanda edilen E.G.R. sistemi



Yakıt besleme sistemi üzerinde; yanlış bir şekilde veya sistemin teknik özelliklerini dikkate almadan yapılacak değişiklik veya tamiratlar, yangın tehlikesi ile birlikte arızalara sebep olurlar

MOTOR

YAĞLAMA

Emniyet valfli, dişli yağ pompası ile besleme Yağ temizleme işlemi, tam akışlı kartuş yağ filtresi ile yapılır.

SOĞUTMA

Radyatör, santrifüj pompa ve genişleme kabını içeren soğutma sistemi.

Motordan radyatöre su sirkülasyonu için ikinci devre üzerinde yer alan termostat. Benzin motorlu tipler için "by-pass kontrollü" termostat.

Radyatör soğutma işlemi için; radyatör üzerine monte edilmiş ve açma kapama anahtarı olan ve aşağıdaki şekillerde kontrol edilen elektrikli fan:

- 1.6 - 2.0 - 1.9 TD 75 ve 1.9 TD 100 tipleri için; radyatör üzerinde yer alan termostat kontrollü anahtar;
- 1.8 tipleri için; motor kontrol ünitesi;
- 2.4 TD 125 tipleri için silindir kapağı üzerinde yer alan termostat kontrollü anahtar.

AKTARMA ORGANLARI

KAVRAMA

Kendinden ayarlı, serbest hareketli pedal

MANUEL VİTES KUTUSU

5 ileri vites ve geri vites, ileri vitesler için senkromeç.

2.4 TD 125 tiplerinde geri vites için senkromeç.

OTOMATİK VİTES KUTUSU(A.G.)

Elektronik kumandalı dört ileri vites ve geri vites. Tahrik kuvveti hidrolik tork değiştiriciyi devreye sokar veya kavramayı kilitler (mekanik).

Kilitli kavrama (otomatik vites kutusu)

Kilitli kavrama; aracın belirli kullanım şartları altında, hidrolik tork değiştiriciyi devre dışı bırakarak, krank milini vites kutusu ana mili ile bağlar.

Bu durum yakıt tüketimini ve sürüş performansını iyileştirir.

Kilitli kavramaya; aşağıdaki parametrelere göre ayarlanan bir solenoid valfi ile kumanda edilir:

- 1) motor soğutma suyu sıcaklığı
- 2) gaz kelebeği açıklığı
- 3) fren pedalının konumu
- 4) araç hızı.

Kilitli kavrama aşağıdaki durumlarda devreye girer:

- 1) fren pedalına basıldığında
- 2) düşük motor soğutma suyu sıcaklıklarında
- 3) araç duruyor iken.

Dişli tahvil oranları:

	1.6 16v	1.6 16v A.G.	1.8 16v	2.0 20v	1.9 TD 75	1.9 TD 100	2.4 TD 125
1. vites	3,909	2,807	3,909	3,545	3,909	3,909	3,800
2. vites	2,238	1,479	2,238	2,238	2,238	2,238	2,235
3. vites	1,444	1,000	1,520	1,520	1,444	1,444	1,360
4. vites	1,029	0,735	1,156	1,156	1,029	1,029	0,971
5. vites	0,872	-	0,946	0,919	0,838	0,767	0,763
Geri vites	3,909	2,769	3,909	3,909	3,909	3,909	3,545

DİFERANSİYEL

Ayna mahruti dişlileri ve diferansiyel dişlileri vites kutusu içindedir.

Tekerlekler güc akslar ile iletilir. Akslar; diferansiyel ünitesi ve tekerlekler, sabit hız maf-salları ile bağlanmıştır.

	Diferansiyel oranı	Diş sayısı
1.6 16V	3,823	17/65
1.6 16V a.g.	3,633	82/23x54/53
1.8 16V	3,562	16/57
2.0 20V	3,562	16/57
1.9 TD 75	3,353	17/57
1.9 TD 100	3,353	17/57
2.4 TD 125	3,176	17/54

FRENLER

SERVİS VE ACİL DURUM FRENLERİ

Ön: her tekerlekte fren kumanda silindiri bulunan bağımsız kaliper tipinde disk frenler

Arka:

- 1.6 - 1.8 - 1.9 TD 75 - 1.9 TD 100 tipleri için; her tekerlekte fren kumanda silindiri bulunan kendinden merkezlemeli kampana frenler

- 2.0 ve 2.4 TD 100 tiplerinde bağımsız kaliper tipinde disk frenler

Çapraz bağlantılı hidrolik devre kontrolü.

Vakumlu servo fren:

- 1.6 - 1.8 - 1.9 TD 75 - 1.9 TD 100 tipleri için 8";

- 2.0 ve 2.4 TD 125 tipleri için 7" + 8".

4 kanallı ve 4 sensörlü ABS sistemi (mevcut ise)

Boşluğun balata aşınmasına göre otomatik ayarı.

Arka frenlerin hidrolik devresi üzerinde fren regülatörü

EL FREİNİ

Kol kumandalı, mekanik olarak çalışır:

- 1.6 - 1.8 - 1.9 TD 75 ve 1.9 TD 100 tiplerinde arka fren pabuçları üzerinde

- 2.0 ve 2.4 TD 125 tiplerinde arka fren kaliperleri üzerinde.

SÜSPANSİYON

ÖN

Bağımsız tekerlek, yardımcı çapraz bir çubuğa bağlı, dövme çelikten salıncaklı MacPherson tipi.

Off-set helezon yaylar ve çift etkili amortisörler. Stabilizör çubuğu.

ARKA

Küresel dökme demir salıncaklı bağımsız tekerlek.

Vulkanize edilmiş burçlu amortisörler ve helezon yaylar. Stabilizör çubuğu.

Preslenmiş çelikten mamul iki uzun elemanın, boru şeklinde bir elemana kaynakla bağlanmasından oluşan H şeklinde yardımcı çerçeve.

DİREKSİYON

Darbeleri sönümleyen direksiyon simidi (hava yastığı; mevcut ise).

Eğimi ayarlanabilir, mafsalı, darbeleri sönümleyen direksiyon kolunu.

Sürekli yağlı kremayer - pinyon dişli kontrol sistemi

Hidrolik direksiyon.

Sürekli yağlı bağlantı noktaları.

Asgari dönüş dairesi çapı:

- 1.6 - 1.8 - 1.9 TD 75 ve 100 tipleri için; 10.7 metre

- 2.0 tipleri için; 11.1 metre

- 2.4 TD 125 tipleri için 11.5 metre

Direksiyon turu:

- Hidrolik direksiyonlu 1.6 - 1.8 - 1.9 TD 75 -

1.9 TD 100 tipleri için; 3 tur.

- 2.0 tipleri için; 2.9 tur.

- 2.4 TD 125 tipleri için 2.8 tur.

TEKERLEKLER

JANTLAR VE LASTİKLER

Preslenmiş çelik veya alaşım (mevcut ise) jantlar. Radyal tubeless lastikler.

	Jant	Lastik
1.6 16V	5 1/2Jx14 - 37	175/70R14 84H(●)
	5 1/2Jx14 - 43	185/65 R14 86H
	6J x 15 - 43	195/55 R15 84V(*)
1.8 16V	5 1/2 J x 14 - 43	185/65 R14 86H
	6J x 15 - 43	195/55 R15 84V
2.0 20V	6J x 15 - 49	195/55 R15 84V
1.9 TD 75	5 1/2J x 14 - 37	175/70 R14 84T
	6Jx15 - 43	195/55 R15 84V(*)
1.9 TD 100	5 1/2Jx14 - 37	175/70 R14 84T
	5 1/2J x 14 - 43	185/65 R14 86H
	6Jx15 - 43	195/55R15 84V(*)
2.4 TD 125	5 1/2Jx15 - 46	195/55 R15 84V

(*) isteğe bağlı

(●) 1.6. a.g. tipleri için kullanılamaz.

Onaylanmış tüm lastikler Araç Teknik Belgelerinde belirtilmiştir.

Güvenli sürüş için, araç üzerindeki tüm tekerleklere aynı tip ve marka lastikler takılmalıdır.

ÖNEMLİ Tubeless lastiklerde kesinlikle iç lastik kullanmayınız. Hafif alaşım jantlar, özel yedek lastik hariç, diğer preslenmiş çelik jantlar ile uyumlu olmayan özel civatalar ile bağlanır.

ÖN DÜZEN AYARLARI

Janttan janta ölçülen ön tekerlek teo-in değeri
0+ / - 1 mm

Rakamlar aracın tüm donanımıyla normal çalışma durumu içindir.

YEDEK LASTİK

Preslenmiş çelik jant. Tubeless lastik.

Jant	Lastik
4B x 15 - 35	125/80 R15 - 95M

ELEKTRİK SİSTEMİ

Sistem voltajı: 12 Volt

AKÜ

Negatif şasi.

	Kapasite 20 saat deşarj deęeri	Soęukta motor ęevirme g¼c¼ (-18°C)
1.6 16V	50 Ah	250A
1.8 16V	50 Ah	250A
2.0 20V	50 Ah	250A
1.9 TD 75	60 Ah	380A
1.9 TD 100	60 Ah	380A
2.4 TD 125	70 Ah	450A

ALTERNATÖR

Doęrultucu köprü ve entegre elektronik voltaj reg¼latörü. Motor ęalıřtırılır ęalıřtırılmaz, ak¼ şarj etmeye bařlar.

	Maksimum nominal çıkıř
1.6 16V	75A (85A)
1.8 16V	75A (85A)
2.0 20V	85A (85A)
1.9 TD 75	65A (85A)
1.9 TD 100	65A (85A)
2.4 TD 125	75A (85A)

() Parantez içinde verilen deęerler; klimalı tipler içindir.

PERFORMANS

MARŞ MOTORU

	Maksimum çıkış gücü
1.6 16V	1,0 kW
1.8 16V	1,4 kW
2.0 20V	1,4 kW
1.9 TD 75	2,2 kW
1.9 TD 100	2,2 kW
2.4 TD 125	2,2 kW



Elektrik sistemi üzerinde; yanlış bir şekilde veya sistemin teknik özelliklerini dikkate almadan yapılacak değişiklik veya tamiratlar, yangın tehlikesi ile birlikte arızalara sebep olurlar.

Maksimum hızlar km/saat cinsinden:

	1.vit.	2.vit.	3.vit.	4.vit.	5.vit.	G.V.
1.6 16V	46	80	124	173	187	46
1.8 16V a.g. otomatik vitesli D konumu	-	-	-	187	-	-
1.8 16V	49	85	125	164	195	49
2.0 20V	56	87	129	169	207	51
1.9 TD 75	36	62	96	135	167	36
1.9 TD 100	36	62	96	135	180	36
2.4 TD 125	36	61	101	141	195	34

BOYUTLAR

- Bagaj hacmi (VDA standardı): 430 dm³
Verilen yükseklik boş otomobil içindir.

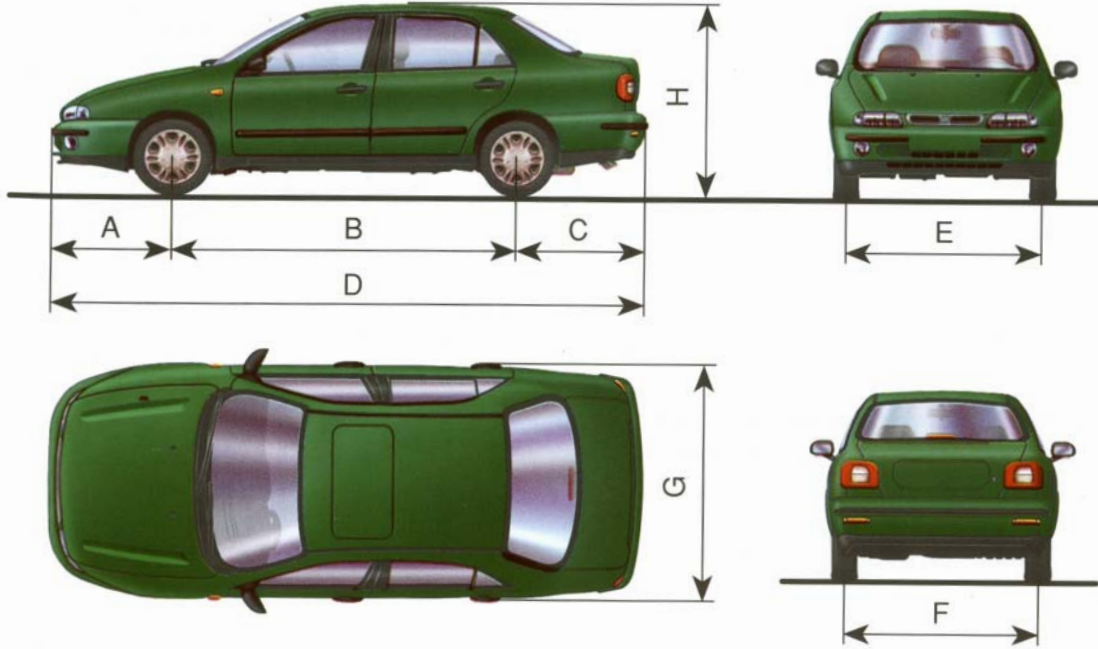

şekil 9

	Jant	A	B	C	D	E	F	G	H
1.6 16V	5 1/2Jx14 - 37	881	2540	969	4390	1480	1455	1741	1425
	5 1/2Jx14 - 43					1470	1440		
	6J x 15 - 43					1470	1440		
1.6 16V a.g.	5 1/2J x 14 - 43	881	2540	969	4390	1470	1440	1741	1425
	6J x 15 - 43					1470	1440		
1.8 16V	5 1/2J x 14 - 43	881	2540	969	4390	1470	1440	1741	1425
	6J x 15 - 43					1470	1440		
2.0 20V	6J x 15 - 49	881	2540	969	4390	1475	1430	1741	1420
1.9 TD 75	5 1/2J x 14 - 37	884	2540	969	4393	1480	1455	1741	1425
	6Jx15 - 43					1470	1440		
1.9 TD 100	5 1/2Jx14 - 37	884	2540	969	4393	1480	1455	1741	1425
	5 1/2J x 14 - 43					1470	1440		
	6Jx15 - 43					1470	1440		
2.4 TD 125	5 1/2Jx15 - 46	884	2540	969	4393	1480	1435	1741	1420

Ölçüler mm cinsindedir.

AĞIRLIKLAR

Ağırlıklar (kg)	1.6 16V	1.6 16V a.g.	1.8 16V	2.0 20V	1.9 TD 75	1.9 TD 100	2.4 TD 125
Boş ağırlık (yakıt, yedek lastik, takımlar ve aksesuarlar dahil):	1140	1165	1195	1255	1185	1190	1280
Sürücü dahil otomobilin taşıyabileceği yük (*):	590	590	590	575	590	590	575
İzin verilen azami yük (**)							
- ön aks:	1000	1000	1000	1000	1000	1000	1000
- arka aks:	1000	1000	1000	1000	1000	1000	1000
- toplam:	1730	1755	1785	1830	1775	1780	1870
Römork çekme kapasitesi:							
- frenli römork:	1200	1200	1200	1300	1300	1300	1400
- frensiz römork:	400	400	400	400	400	400	400
Azami port bagaj yükü:	80	80	80	80	80	80	80
Bağlantıdaki azami yük (frenli römork):	70	70	70	70	70	70	70

(*) Otomobil özel ekipmanlara (tavan camı, çeki kancası gibi) sahip ise; yüksüz ağırlık artacağından, izin verilen azami yük değerleri de azalır.

(**) Aşılması gereken yükler: sürücü bagajdaki yükleri bu limitlere uyacak şekilde düzenlemelidir. Farlar yanarken araç kullanılırsa, taşınan yükün ağırlığının "Otomobilin tanıtımı" bölümündeki "Farlar" paragrafında belirtilen değerleri aşmaması gerekir.

KAPASİTELER

	1.6 16V		1.8 16V		2.0 20V		Kullanılan yakıt Tavsiye edilen ürünler
	litre	kg	litre	kg	litre	kg	
Yakıt deposu rezerv dahil:	63 7	- -	63 7	- -	63 7	- -	Süper kurşunsuz benzin minimum 95 oktanlı (R.O.N.)
Motor soğutma sistemi							
- klimasız:	7.0	-	6.0	-	7.6	-	%50 saf su ve Parafllu 11 karışımı
- klimalı:	6.7	-	5.6	-	7.4	-	
Karter:	3.5	3.1	3.9	3.5	4.5	4.0	SELENIA 20K
Karter ve filtre:	3.8	3.4	4.1	3.7	5.0	4.45	
Karter, filtre ve kanallar (Fabrikada ilk dolun):	4.5	4.0	4.3	3.8	5.5	4.7	
Mekanik vites kutusu-diferansiyel ünitesi :	1.98	1.8	1.65	1.5	1.98	1.8	Tutela ZC 75 Synth
Otomatik vites kutusu	4.3	3.9	-	-	-	-	Tutela G1/2
Hidrolik direksiyon:	-	0.8	-	0.8	-	0.8	Tutela G1/A
Sabit hız mafsalları ve körükler (herbiri):	-	0.003	-	0.003	-	0.003	Tutela MRM 2
Ön ve arka hidrolik fren devreleri:	0.40	-	0.40	-	0.40	-	Tutela TOP 4 270°C
ABS li hidrolik fren devreleri:	0.45	-	0.45	-	0.45	-	Tutela TOP 4 270°C
Ön cam yıkama sıvısı deposu (*):	5 (6.4)	- -	5 (6.8)	- -	5 (6.4)	- -	Su ve Arexons DPI karışımı

(*) Parantez içindeki değerler; far yıkama sistemi bulunan tipler içindir.

KAPASİTELER

	1.9 TD 75		1.9 TD 100		2.4 TD 125		Kullanılan yakıt Tavsiye edilen ürünler
	litre	kg	litre	kg	litre	kg	
Yakıt deposu kapasitesi rezerv dahil:	63 7	- -	63 7	- -	63 7	- -	Dizel yakıtı
Motor soğutma sistemi - klimasız:	6.0	-	6.0	-	7.6	-	%50 saf su ve Parafllu 11 karışımı
- klimalı:	5.6	-	5.6	-	7.4	-	
Karter:	3.9	3.5	3.9	3.5	3.5	3.1	SELENIA Turbo Diesel
Karter ve filtre:	4.1	3.7	4.1	3.7	3.8	3.4	
Karter, filtre ve kanallar (Fabrikada ilk dolun):	4.3	3.8	4.3	3.8	4.5	4.0	
Manuel vites kutusu- diferansiyel ünitesi:	1.65	1.5	1.65	1.5	1.98	1.8	Tutela ZC 75 Synth
Hidrolik direksiyon:	-	0.8	-	0.8	-	0.8	Tutela G1/A
Sabit hız mafsalları ve körükler (herbiri):	-	0.003	-	0.003	-	0.003	Tutela MRM 2
Ön ve arka hidrolik fren devreleri:	0.40	-	0.40	-	0.40	-	Tutela TOP 4 270°C
ABS li hidrolik fren devreleri:	0.45	-	0.45	-	0.45	-	Tutela TOP 4 270°C
Ön cam yıkama sıvısı deposu (*):	5 (6.4)	- -	5 (6.8)	- -	5 (6.4)	- -	Su ve Arexons DP1 karışımı

(*) Parantez içindeki değerler; far yıkama sistemi bulunan tipler içindir.

SIVILARIN KULLANIMI İLE İLGİLİ NOTLAR

Yağlar

Kesinlikle, kullanılmakta olan yağlardan değişik özellikte yağlar ile seviye tamamlamayınız.

Soğutma suyu

Parafllu¹¹ ve saf suyun %50 karışımı - 35°C ye kadar donmayı önler.

Ön cam yıkama sıvısı

Aşağıdaki oranlarda su ve **Arexons DPI** karışımı kullanınız:

Yazın; %30 **Arexons DPI** ve %70 su

Kışın; % 50 **Arexons DPI** ve % 50 su.

-20°C nin altındaki sıcaklıklarda sulandırılmamış **Arexons DPI** kullanınız.

MOTOR YAĞI TÜKETİMİ

Yağ tüketimi ile ilgili rakamlar aşağıdaki gibidir (her 1000 km için litre olarak):

ÖNEMLİ Yağ tüketimi; sürüş şekline ve otomobilin kullanıldığı yerdeki şartlara bağlıdır.

	her 1000 km de litre
1.6 16V	maksimum 0.30
1.8 16V	maksimum 0.30
2.0 20V	maksimum 0.35
1.9 TD 75	maksimum 0.80
1.9 TD 100	maksimum 0.80
2.4 TD 125	maksimum 0.90

YAĞ VE SIVILARIN TEKNİK ÖZELLİKLERİ

KULLANILABİLECEK ÜRÜNLER VE ÖZELLİKLERİ

Kullanılan ürün	Otomobilin en iyi şekilde çalışmasını sağlamak için kullanılan yağ ve sıvıların teknik özellikleri	Tavsiye edilen yağlar ve sıvılar	Kullanım yerleri
Benzinli motor yağları	ACEA A3-96/CCMC G5, AP1 SH spesifikasyonlarını karşılayan, yarı sentetik, çok dereceli SAE 10W40 yağı	SELENIA 20K	Sıcaklık -25°C +40°C
Dizel motor yağları	ACEA B3-96/CCMC PD2, AP1 CD spesifikasyonlarını karşılayan, mineral veya yarı sentetik, çok dereceli SAE 15W40 yağı	SELENIA Turbo Diesel	Sıcaklık (*) -15°C +40°C
Transmisyon için yağlar ve gresler	SAE 75W EP yağı. AP1 GL4 ve MIL - L - 2105 spesifikasyonlarını karşılar	TUTELA ZC 75 SYNTH	Manuel vites kutuları ve diferansiyeller
	Normal ve kilitli diferansiyeller için SAE 80W/90 EP yağı. AP1 GL5 ve MIL - L - 2105D spesifikasyonlarını karşılar	TUTELA W 90/MDA	Hipoid diferansiyeller. Kilitli diferansiyeller. Direksiyon kutusu.

(*) - 15°C nin altındaki sıcaklıklarda; sadece SAE 10W40 yağlarını kullanınız.

OTOMOBİLİN KULLANILAN YAĞLARI

Kullanılan ürün	Otomobilin en iyi şekilde çalışmasını sağlamak için kullanılan yağ ve sıvıların teknik özellikleri	Tavsiye edilen yağlar ve sıvılar	Kullanım yerleri
Transmisyon için yağlar ve gresler	DEXRON II otomatik vites kutusu ve hidrolik direksiyon sistemi yağı	TUTELA G1/2 TUTELA G1/A	Otomatik vites kutuları ve hidrolik direksiyon
	Molibden disülfid, lityum-sabunlu gres, suya dayanıklı. N.L.G.I. sınıfı 2	TUTELA MRM 2	Sabit hız mafsalları
Direksiyon kutusu yağı	Molibden disülfid, lityum-sabunlu gres, suya dayanıklı. N.L.G.I. sınıfı 000	K 854	
Hidrolik fren yağı	Sentetik: F.M.V.S.S. no. 116 DOT 4 ISO 4925, CUNA NC 956-01	TUTELA TOP 4 270°C	

YAĞ VE SIVILARIN TEKNİK ÖZELLİKLERİ

Kullanılan ürün	Otomobilin en iyi şekilde çalışmasını sağlamak için kullanılan yağ ve sıvıların teknik özellikleri	Tavsiye edilen yağlar ve sıvılar	Kullanım yerleri
Radyatör antifrizi	Etilen glikol esaslı, koruyucu antifriz: CUNA NC 956-16	PARAFLU 11	%50 karışım -35°C ye kadar
Dizel yakıtı katkısı	Motorun korunmasını sağlayan Dizel yakıtı katkısı (sıcaklık -10°C nin altına düştüğünde kullanılmalıdır).	DIESEL MIX Arexons	Dizel yakıtı ile karıştırılmalıdır (her 10 litre için 25 cm ³).
Ön cam yıkama sıvısı	Su, alkol ve katkıların karışımı: CUNA NC 956-11	Arexons DPI	Sulandırılarak veya su katılmadan kullanılmalıdır.

YAKIT TÜKETİMİ

80/1268/EEC NORMLARINA GÖRE YAKIT TÜKETİMİ (litre x 100 km)

Tabloda verilen yakıt tüketim değerleri, düz, virajsız yolda 90 ve 120 km/saat sabit hızda giderken yapılan testler sonucunda elde edilmiştir.

Şehir içinde yakıt tüketimi; standartlara uygun test yolunda ölçülmüştür.

Yolun durumu, trafik koşulları, kullanım şekli, hava durumu, aracın tipi, araçta bulunan ekipmanlar/aksesuarlar (port bagaj ve özel ekipmanların bulunması) ve otomobilin genel durumuna bağlı olarak; gerçek yakıt tüketimi, test değerlerine göre farklılık gösterebilir.

	Şehir içi	90 km/h	120 km/h
1.6 16V	9.7	5.7	7.5
1.6 16V a.g.	11.1	5.9	7.7
1.8 16V	9.9	5.9	7.6
2.0 20V	11.1	7.0	8.6
1.9 TD 75	7.6	4.5	6.5
1.9 TD 100	7.6	4.5	6.5
2.4 TD 125	8.1	5.2	7.0

YAKIT TÜKETİMİ

93/116/EC NORMLARINA GÖRE YAKIT TÜKETİMİ (litre x 100 km)

Aşağıdaki tablo, 1996 Ocak'tan itibaren yürürlüğe giren yeni 93/116/EC yönetmeliğine göre, aracın homologasyon dökümanlarında belirtilen yakıt tüketim değerlerini göstermektedir. Bu değerler, 80/1268/EEC normlarındaki (bir önceki sayfa) test şartlarından farklı şartlarda yapılan homologasyon testleri esnasında elde edilmiştir.

Bu sebeple, "şehir içi" yakıt tüketim değerleri değişik olabilir.

	Şehir içi	Şehir dışı	Kombine
1.6 16V	11.3	6.6	8.3
1.6 16V a.g.	13.8	8.3	10.3
1.8 16V	11.5	6.6	8.4
2.0 20V	14.2	7.3	9.8
1.9 TD 75	8.5	5.1	6.4
1.9 TD 100	8.7	5.4	6.7
2.4 TD 125	10.2	6.0	7.5

LASTİK BASINÇLARI

SOĞUK LASTİK BASINÇLARI (bar)

Eğer lastik basıncı, lastik sıcak iken ölçülür ise; ölçülen değere 0.3 bar eklenmelidir.
Kar lastiklerinin şişirme basıncı belirtilen değerlerden 0.2 bar daha fazla olmalıdır.

	Lastik	Normal yükte		Tam yükte		Yedek lastik
		Ön	Arka	Ön	Arka	
1.6 16V	175/70R14(•)	2.1	2.3	2.2	2.5	4.2
	185/65 R14	2.1	2.3	2.2	2.5	4.2
	195/55 R15(*)	2.1	2.3	2.2	2.5	4.2
1.8 16V	185/65 R14	2.1	2.3	2.2	2.5	4.2
	195/55 R15	2.1	2.3	2.2	2.5	4.2
2.0 20V	195/55 R15	2.3	2.3	2.5	2.5	4.2
1.9 TD 75	175/70 R14	2.1	2.3	2.2	2.5	4.2
	195/55 R15(*)	2.1	2.3	2.2	2.5	4.2
1.9 TD 100	175/70 R14	2.1	2.3	2.2	2.5	4.2
	185/65 R14	2.1	2.3	2.2	2.5	4.2
	195/55R15(*)	2.1	2.3	2.2	2.5	4.2
2.4 TD 125	195/55 R15	2.4	2.3	2.5	2.5	4.2

(•) 1.6 16V otomatik vitesli tiplere takılmaz

(*) İsteğe bağlı

Orijinal Fiat aksesuarları; özellikle Fiat Marea ile birlikte düşünülerek dizayn edilmiş, seçilmiş ve otomobil üzerinde test edilmiştir. Bunların kullanımı kolay olup, güvenilir ve pratiktirler. Her türlü kullanım şartlarında üstün konfor ve güvenlik sağlayan özelliklere sahiptirler.

İlerideki sayfalarda, şemalar ve pek çok aksesuarın uygun şekilde montajı ve kullanımı ile ilgili yardımcı bilgiler yer almaktadır. Montaj işlemleri daima uzman kişilere yaptırılmalıdır. Tofaş, servislerindeki personelinin, Fiat Marea üzerinde yapılacak işlemler için özel olarak eğitmiştir.

AKSESUARLARIN MONTAJI

ELEKTRONİK ALARM
ÇEKİ KANCASI

SAYFA 332
SAYFA 334

ELEKTRONİK ALARM (Bazı tiplerde mevcuttur.)

ALARM SİSTEMİ ELEMANLARININ OTOMOBİLDEKİ YERLERİ

Araç üzerinde çalışan elemanın işini kolaylaştırmak için, araç üzerine fabrikada monte edilmiş olan alarm sisteminin parçaları (**şekil 1**) de gösterilmiştir.

1 - Motor kaputu butonunu kontrol eden ayarlanabilir tapa

2 - Tavan lambası üzerinde yer alan alıcı ünite

A) Volumetrik (hacimsel) sensör

B) Programlama butonu

C) Led

3 - Elektronik alarmın devrede olduğunu gösteren "**ON**" ikaz lambası

4 - Elektronik uzaktan kumandayı içeren anahtar

5 - Ön sağ kapı alarm anahtarı

6 - Arka sağ kapı alarm anahtarı

7 - Bagaj kapağı alarm anahtarı

8 - Arka sol kapı alarm anahtarı

9 - Ön sol kapı alarm anahtarı

10 - Alarm sireni ile birlikte elektronik kontrol ünitesi

11 - Motor kaputu alarm anahtarı

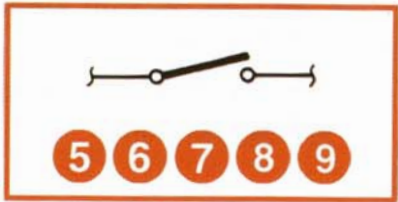
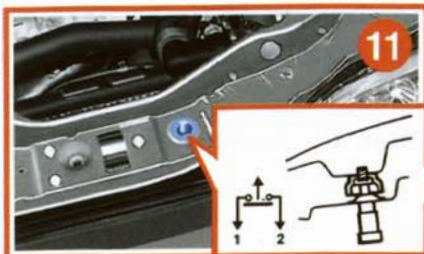
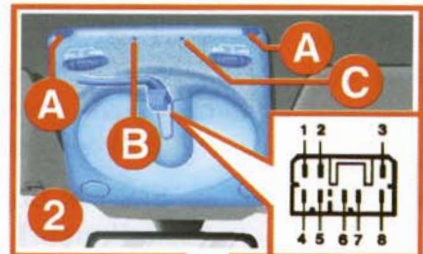

şekil 1

TREYLER ÇEKİ KANCASI

TREYLER ÇEKİ KANCASI MONTAJI

Treyler çekme tertibatı (**şekil 2**), bir uzman tarafından aşağıdaki talimatlara göre monte edilmelidir.

1,000 kg a kadar çekme kapasitesi olan araçlar için aşağıdaki mekanik bağlantıları kullanınız:

- "CUNA 501" 1. sınıf küresel bağlantı (CUNA NC 138-40 standardı);

- "CUNA 501" 1. sınıf soket bağlantı (CUNA NC 438-40 standardı).

1,000 kg dan fazla çekme kapasitesi olan araçlar için aşağıdaki mekanik bağlantıları kullanınız:

- "ISO 50" 2. sınıf küresel bağlantı (CUNA NC 138-40 standardı)

- "CUNA 502" 2. sınıf soket bağlantı (CUNA NC 438-40 standardı).

Elektrik bağlantısı için 7 uçlu, 12 voltluk fiş kullanılmalıdır (CUNA UNI 9128 standardı).

Bağlantı fişi, küresel bağlantı üzerine bağlı özel yuva üzerine takılmalıdır. Bağlantı tesisatı (**şekil 4**) de gösterildiği gibi olmalıdır.

Elektrik bağlantılarına (bir sonraki şemada gösterilmiştir) ilave olarak, otomobilin elektrik sistemine; sadece bir elektrikli fren sistemi ve treyler içindeki bir lamba için 15Watt ı geçmeyen hatlar bağlanabilir.

Elektrikli fren sistemi, kesit alanı minimum 2.5 mm² olan bir kablo ile direkt olarak aküye bağlanmalıdır.

Şekil 2

1 - Sinyal lambaları ikaz ledi (treyler)

2 - İkilili yük flaşör ünitesi

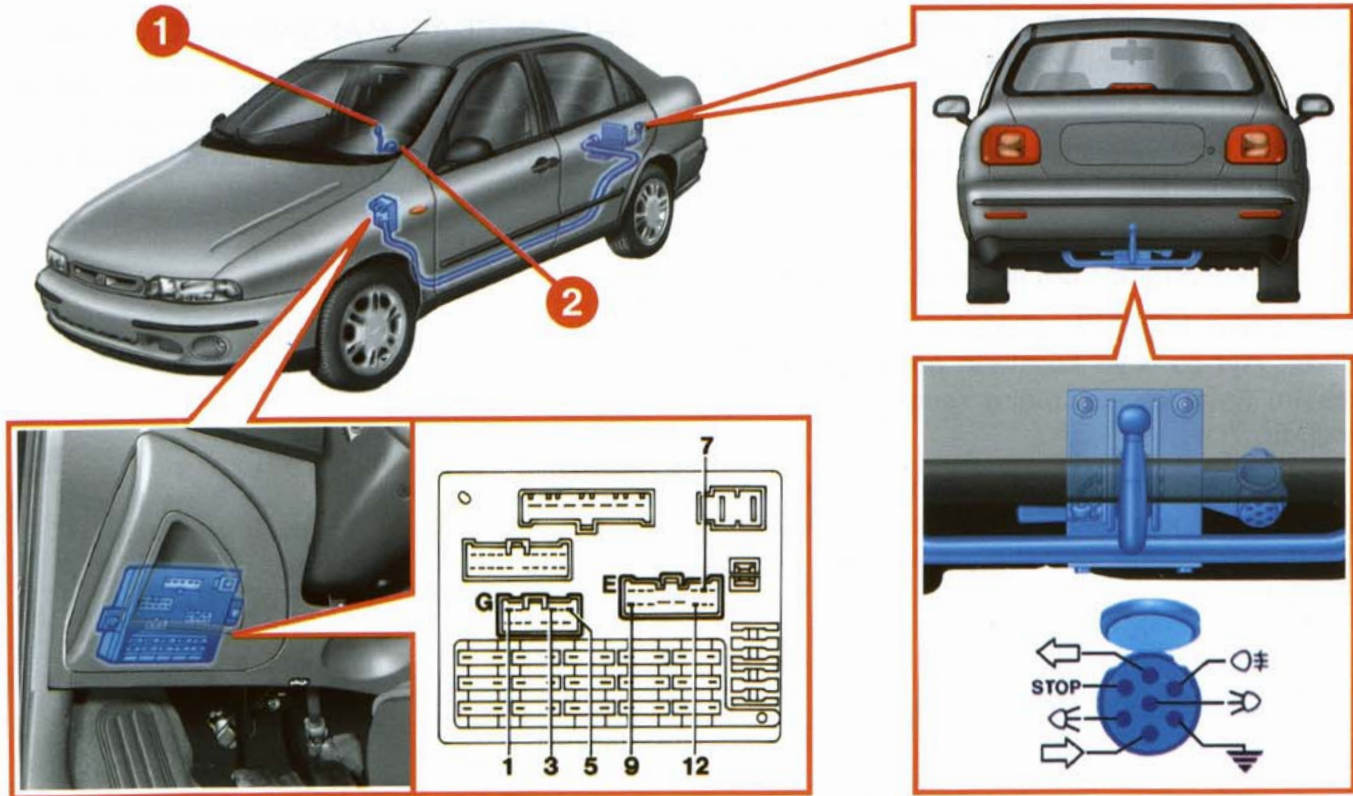

şekil 2

TREYLER ÇEKİ KANCASI

MONTAJ ŞEMASI

Çeki kancası (**şekil 3**), 11 adet M8 ve 4 adet M10 civatalar kullanılarak  işareti ile belirtilen noktalardan bağlanmalıdır.

Dahili  takviye saclarının minimum kalınlığı 5 mm olmalıdır.

Tüm  bağlantı noktalarında 25 mm çapında, 6 mm kalınlığında ara parçalar bulunmalıdır.

Alt plaka, bagajdaki plakadan daha geniş olmalıdır. Ayrıca, sivri köşelerin gövde ile temas etmesini önlemek için plaka kenarları kıvrılmış olmalıdır.

Çeki kancası araca bağlanırken; arka tampon üzerinde, çeki kancasının sökülmesi halinde görülebilecek delme ve kesme işlemleri yapılmamalıdır.

ÖNEMLİ Üzerinde;

BAĞLANTIDAKİ MAKSİMUM YÜ' . 70 kg

yazan , uygun boyutlarda ve uygun malzemeden yapılmış, rahatlıkla görülebilecek bir plakanın, bağlantı ile aynı yüksekliğe takılması gereklidir.

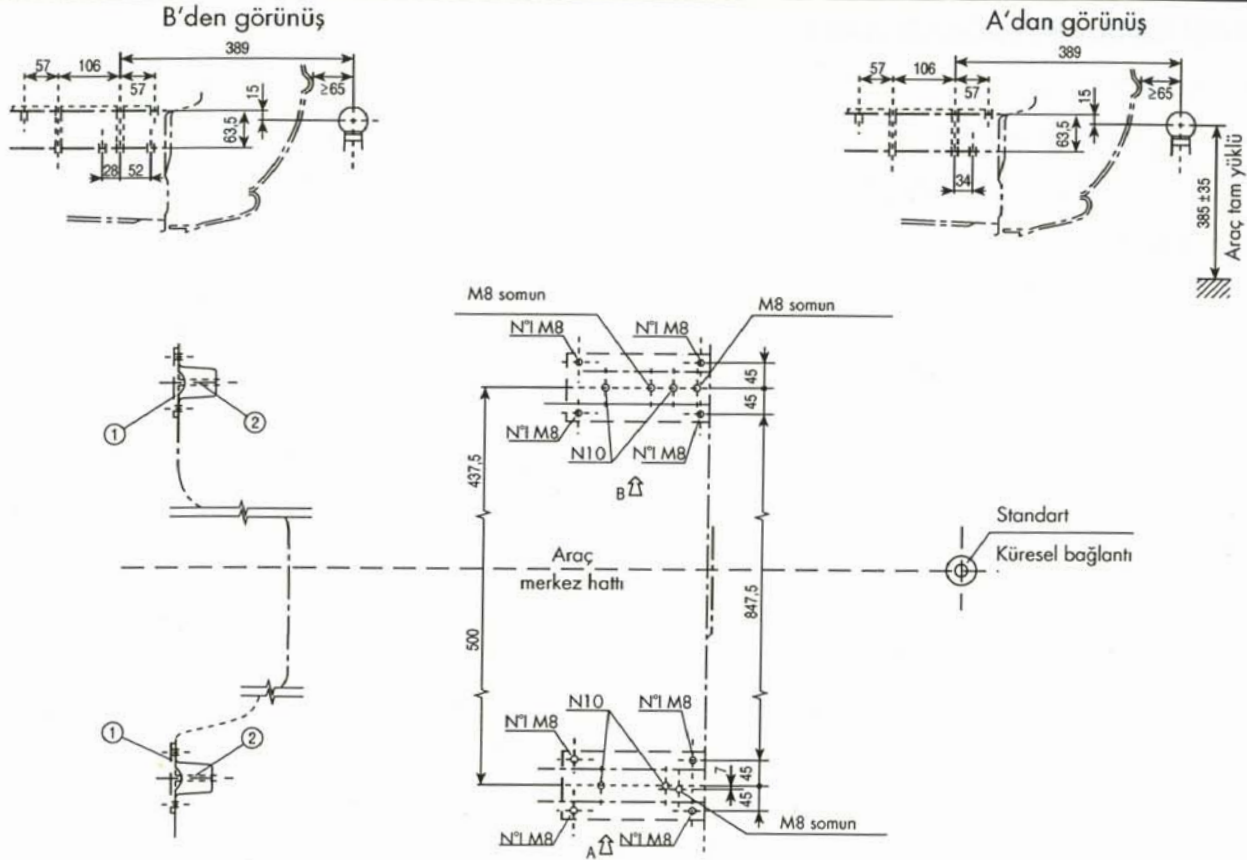

şekil 3

TREYLER ÇEKİ KANCASI

ELEKTRİK BAĞLANTI ŞEMASI şekil 4

- 1 - Sigorta kutusu
- 2 - İkili yük flaşör ünitesi
- 3 - Sinyal lambaları ikaz ledi (treyleler)
- 4 - 7 uçlu fiş

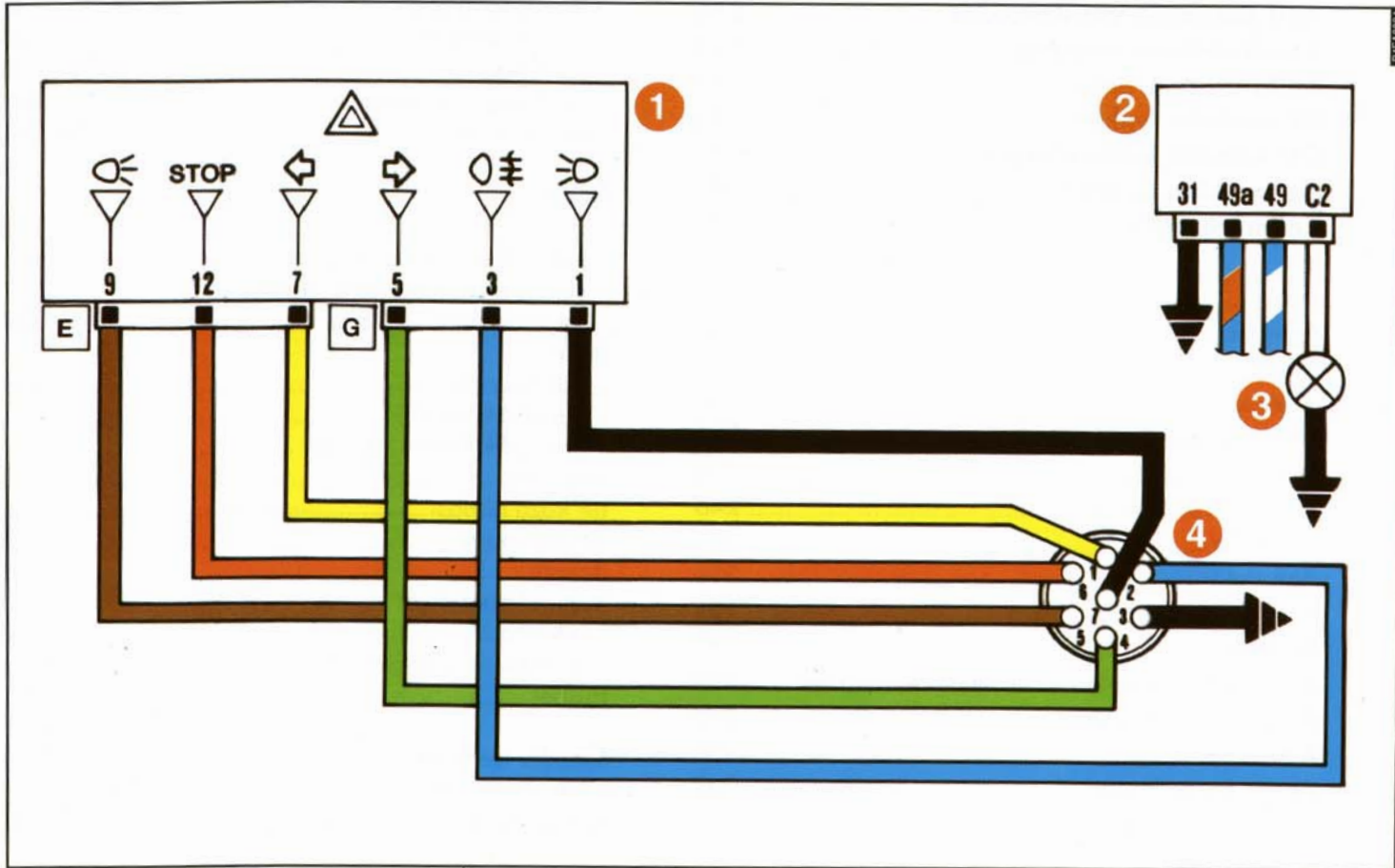

şekil 4

FİHRİST

Acil durumda yapılacaklar	215
Aksesuarların montajı	331
Kullanımdan önce	11
Otomobilin bakımı	255
Otomobilin kullanılması	185
Otomobilin tanıtımı	41
Teknik özellikler	297

ABS	124
Ağırlıklar	320
Akü	
- akü suyu seviyesi	280
- motorun yardımcı akü ile çalıştırılması	217
- teknik özellikler	316
- yeniden doldurulması	246
- uyarılar	261
Alternatör	316
Ampuller (değiştirme)	228
Anahtarlar	42
Araç sahibi tarafından satın alınan aksesuarlar	213
Araç tanıtım plakaları	298
Araçın çekilmesi	250
Araçın kaldırılması	247
Arka cam rezistansı	100

Arka sis lambaları	232
- ampül değişimi	232
- kumanda	100
Aydınlatma Lambaları.....	103-104
- ampül değişimi	236-238

Bagaj

- açma/kapama.....	115
- yükün bağlanması.....	116
- yükleme alanının genişletilmesi.....	117
- bagaj lambası.....	239

Bakım

- ilave kontroller	260
- periyodik bakım	256
- periyodik bakım tablosu	257

Başlıklar

.....	55
-------	----

Bir kaza olması

.....	251
-------	-----

Boya (bakım)

.....	291
-------	-----

Boyutlar

.....	318
-------	-----

Buğu alma/defrost

- arka cam	100
- ön cam ve yan camlar	85-88-92
Bujiler	283

Camlar (temizlenmesi)

.....	293
-------	-----

Cam silecekleri

Kumandalar.....	98
-----------------	----

Su fiskiyeleri	288
Su seviyesi	274
Süpürgeler	287
Çakmak	105
Çocuk emniyet kilidi	38
D iferansiyel	312
Dikiz aynaları	59
- elektrik kumandalı aynalar	60
- iç dikiz aynası	59
- kapı aynaları	59
Direksiyon.....	190
Direksiyon kilidi	53
Direksiyon simidi	121
Dişli oranları.....	311
Dizel filtresi (yoğuşan suyun boşaltılması)	279
Döküman cebi	107
Dörtlü flaşör	99
E .G.R. sistemi	183
El freni	191
Elektrik kumandalı camlar.....	32-113
Elektronik alarm	46
Elektronik kontrol üniteleri	282

E mniyet kemerleri	
- bakım	67
- genel bilgiler	64
- kullanılışı	61
- yükseklik ayarı	62
F arlar	
- eğim ayarı	123
- far yükseklik ayarı	123
- ön sis lambası ayarı	233
- yıkama (fiskiyeler)	99
Far yıkama	289
Faydalı aksesuarlar	213
Fiat şifre sistemi	42
F renler	
- fren hidrolik seviyesi.....	276
- servis ve acil durum frenleri	312
G eri vites lambaları	233
Gösterge tablosu	16
Gösterge tablosu parlaklık ayarı.....	104
Göstergeler	70
Güneş siperlikleri	106
G üvenli kullanım	
- ABS sistemi ile	205

- dađlık b6lgelerde	204
- direksiyona gemeden 6nce	200
- gece kullanım	202
- karlı ve buzlu yollarda kullanım	204
- seyahat halinde.	200
- siste kullanım	203
- yađmurda kullanım	202

H araret g6stergesi.	76
Hava dolařımı	86-89-93
Hava filtresi	278
Hava yastıđı.	125
Havalandırma	85-89
Hidrolik direksiyon yađ seviyesi	275

I sıtma ve havalandırma	
- manuel	84
- otomatik	86
- otomatik klima sistemi	90

İ  aydınlatma lambaları (ampul deđiřimi).	236
İkaz lambaları	
- antiblokaj fren sistemi (ABS) arızası	78
- akü zayıflamıř	77
- dıř lambalar	80

- d6řuk fren hidroliđi seviyesi	78
- el freni ekik	78
- enjeksiyon sistemi arızası	77
- Fiat řİFRE sistemi	79
- fren balatası ařınmıř	79
- hava filtresi tıklalı	80
- hava yastıđı sistemi arızası	79
- ısıtma bujileri	80
- motor yađ basıncı d6řuk	77
-otomatik vites kutusu yađı ok sıcak	78
- sinyal lambaları	80
- uzun farlar	80
İkaz paneli	74
İlk yardım antası	253

K apılar	110
Kar zincirleri	209
Karoseri	
- bakım	290
- boya tanıtım plakası	300
- tipler	301
Katalitik konvert6r	183
Kavrama	310
Kayak tařıma b6l6m6	119

Kısa hüzmeli farlar	
- ampul değişimi	229
- kumanda	95
Kilitli kavrama	311
Kilometre saati	70
Klima	90
Koltuklar	
- ayar	54
- koltuk ısıtma tertibatı	55
- temizlik	294
Kontakt anahtarı	52
Kriko	222
Kül tablası	106
Kumanda kolları	
- sağ kumanda kolu	98
- sol kumanda kolu	95
L amda sensörü	182
Lastik basınçları	327
Lastikler	284-314
- lastik değişimi	220
- yedek lastik	315
M aksimum hız	317
Marş motoru	317

Merkezi kilit sistemi	110
Motor	
- ateşleme/çalıştırma	304-305-306
- soğutma	310
- tanıtım plakası	301
- teknik özellikler	324
- yağlama	310
- yakıt sistemi (Turbo Dizel)	307-308-309
- zamanlama	302-303
Motor bölümü (yıkama)	293
Motor devir saati	73
Motor kaputu	120
Motor kodu	301
Motor soğutma suyu seviyesi	273
Motor su sıcaklık göstergesi	76
Motor yağı	
- seviye kontrolü	268
- teknik özellikler	324
- yağ tüketimi	323
Motorun çalıştırılması	
- acil çalıştırma	189
- benzin motorlu tipler	186
- dizel motorlu tipler	187
- kontak	52
- motorun durdurulması	190

- motorun ısıtılması	188
- motorun yardımcı akü kullanılarak çalıştırılması	218
- kumanda	98
Orta bölme	107
Ön düzen ayarları	315
Ön gerdirici	68
Ön panel	14-15
Park	190
Park lambaları	52
- arka ampullerin değişimi	233
- kumanda	95
- ön ampullerin değişimi	229
Performans	317
Plaka lambaları (ampul değişimi)	235
Polen filtresi	279
Port bagaj/kayak taşıyıcı	122

Saat	142-172
Sabit üst hava yönelticisi	83
Semboller	4
Ses sistemi	
- AD 185 H 26 modeli	146
- AD 185 M 24 modeli	128
Seviye kontrolleri	262
Sigortalar - değiştirme	239
Sinyaller	
- arka ampullerin değişimi	234
- kumanda	95
- ön ampullerin değişimi	229
- yan ampullerin değişimi	232
Stop lambaları	233
Süspansiyon	313
Tanıtm plakaları	
- boya tanıtm plakası	301
- araç tanıtm plakası	300
Tavan camı	108
Torpedo	102
Torpedo lambası	238

Treyler çekilmesi	
- çeki kancasının montajı	334
- uyarılar	209

U zaktan kumanda	48
- homologasyon numarası	349

Uzun hüzmeli farlar	
- ampul değişimi	230
- kumanda	96
- selektör	96
Uzun süreli park	211

Ü ç yollu katalitik konvertör	182
Üçüncü stop lambası	234

V ites kutusu	
- dişli tahvil oranları	311
- manuel vites kolunun kullanılışı	192
- otomatik vites kolunun kullanılışı	193

Y ağlar (teknik özellikler)	324
------------------------------------	-----

Yakıt	
- tüketimi	327

- yakıt göstergesi	73
- yakıt kesme düğmesi	101
Yakıt buharı geri kazanım sistemi	183
Yakıt deposu kapağı	180
Yakıt kesme düğmesi	101
Yakıt tasarrufu ve doğanın korunması	206
Yükseklik ayarı	123
Yöneltilici	
- arka	83
- üst	83

NOT

Handwriting practice lines on the left side of the page, consisting of 15 horizontal dotted lines.

Handwriting practice lines on the right side of the page, consisting of 15 horizontal dotted lines.

LASTİK BASINÇLARI(Soğuk iken ve bar (psi) birimindedir.)

	Lastikler	Normal Yükte		Tam Yükte		Yedek Lastik
		Ön	Arka	Ön	Arka	
1.6 16 V	175/70 R 14 (•)	2.1 (30)	2.3 (33)	2.2 (32)	2.5 (36)	4.2 (60)
	185/65 R 14	2.1 (30)	2.3 (33)	2.2 (32)	2.5 (36)	4.2 (60)
	195/55 R 15 (*)	2.1 (30)	2.3 (33)	2.2 (32)	2.5 (36)	4.2 (60)
1.8 16V	185/65 R 14	2.1 (30)	2.3 (33)	2.2 (32)	2.5 (36)	4.2 (60)
	195/55 R 15	2.1 (30)	2.3 (33)	2.2 (32)	2.5 (36)	4.2 (60)
2.0 20V	195/55 R 15	2.3 (33)	2.3 (33)	2.5 (36)	2.5 (36)	4.2 (60)
1.9 TD 75	175/70 R 14	2.1 (30)	2.3 (33)	2.2 (32)	2.5 (36)	4.2 (60)
	195/55 R 15 (*)	2.1 (30)	2.3 (33)	2.2 (32)	2.5 (36)	4.2 (60)
1.9 TD 100	175/70 R 14	2.1 (30)	2.3 (33)	2.2 (32)	2.5 (36)	4.2 (60)
	185/65 R 14	2.1 (30)	2.3 (33)	2.2 (32)	2.5 (36)	4.2 (60)
	195/55 R 15 (*)	2.1 (30)	2.3 (33)	2.2 (32)	2.5 (36)	4.2 (60)
2.4 TD 125	195/55 R 15	2.4 (35)	2.3 (33)	2.5 (36)	2.5 (36)	4.2 (60)

Lastik basınçları sıcakken ölçülürse, verilen değerlere 0,3 bar (~ 4 psi) eklenmelidir.
Kar lastiklerinin basıncı verilen değerlerden 0,2 bar (~ 3 psi) yüksek olmalıdır.

(*) Opsiyonel lastik

(•) 1.6 16V otomatik vites tiplerinde kullanılamaz.

MOTOR YAĞ DEĞİŞİMİ

	1.6 16V		1.8 16V		2.0 20V		1.9 TD 75		1.9 TD 100		2.4 TD 125	
	litre	kg	litre	kg	litre	kg	litre	kg	litre	kg	litre	kg
Karter	3.5	3.1	3.9	3.5	3.5	3.1	3.9	3.5	3.9	3.5	3.5	3.1
Karter ve filtre	3.8	3.4	4.1	3.7	3.8	3.4	4.1	3.7	4.1	3.7	3.8	3.4

YAKIT DEPOSU (Litre)

	1.6 16V	1.8 16V	2.0 20V	1.9 TD 75	1.9 TD 100	2.4 TD 125
Depo	63	63	63	63	63	63
Rezerv Yakıt	7	7	7	7	7	7

Katalitik konvertör bulunan benzinli tiplerde kesinlikle oktan sayısı 95 (RON) olan kurşunsuz benzin kullanınız.

UZAKTAN KUMANDA HOMOLOGASYON KODLARI

Uluslararası trafik kodları	Ülke	Homologasyon Kodu
A	Avusturya	
B	Belçika	
CH	İsviçre	
D	Almanya	
DK	Danimarka	
E	İspanya	
F	Fransa	
GB	İngiltere	
GR	Yunanistan	
I	İtalya	DGPGF/SEGR/2/03/33691/FO/0000680 CEPT LPDI
IL	İsrail	
IRL	İrlanda	
NL	Hollanda	
P	Portekiz	
PL	Polonya	
S	İsvec	



OPAR, OTOMOBİLİNİZ İÇİN TAVSİYE EDİLEN SEÇİMDİR.