

Sayın müşterimiz,

Fiat'ı tercih edip, Fiat Marea'yı seçtiğiniz için sizi tebrik ederiz.

Bu kitabı, yeni Fiat Marea'nızın tüm özelliklerini tanımanıza ve onu mümkün olan en iyi şekilde kullanabilmenize yardımcı olmak için hazırladık.

Otomobilinizi kullanmadan önce, kitabı tamamen okumalısınız.

Bu kitapta, Fiat Marea'nın teknolojik özelliklerinden en iyi şekilde yararlanmanıza yardımcı olacak; otomobilin kullanımı ile ilgili bilgiler, tavsiyeler ve önemli uyarıların yanı sıra, kendi güvenliğiniz ve otomobil ile çevrenin korunması hakkında da çok önemli tavsiyeler bulacaksınız.

İlişkide sunulan Servis Rehberinde, Tofaş'ın servis listesi, Garanti Kitapçığında ise garanti şartları ve periyodik bakım bilgileri ile ilave hizmetler yer almaktadır.

Otomobilinizi güle güle kullanın.

TOFAŞ TÜRK OTOMOBİL FABRİKASI A.Ş.

Orjinal hatlara sahip olan Fiat Marea; mükemmel bir sürüş memnuniyeti sunmak, güvenliđi sađlamak ve çevre ile mümkün olduđu kadar dost olmak için dizayn edilmiştir.

Yeni multi-valve (çok supaplı) benzinli motorlarından güvenlik sistemlerine, sürücü ve yolculara sađlanan gelişmiş konfor özelliklerinden pratik ve fonksiyonel çözümlerine kadar her şey, Fiat Marea'nızın özelliklerinin deđerini anlamanıza yardımcı olur.

Daha sonra; otomobilinizin stil ve performansının, kullanım masraflarını azaltmaya yardımcı olan yeni üretim metodları ile el ele olduđunu keşfettiđiniz zaman bunu anlayacaksınız.

Örneđin; geleneksel olarak 1.500 kilometrede yapılan bakım, bu otomobilde gereksiz bulunarak, ilk periyodik bakım 20.000 kilometrede yapılmaktadır.

Fiat Marea'nın tüm parçalarının malzemeleri tamamen geri dönüşüm özelliđine sahiptir. Otomobiliniz, kullanım ömrünün sonuna geldiđinde, bütün parçaları yeniden işlenebilir. Dođa bundan iki şekilde yararlanır; hiçbir şey ziyan edilmez, ya da atılmaz ve sonuç olarak yeni hammaddelerin çıkartılmasına çok az ihtiyaç duyulur.

OTOMOBİLİ DOĞRU KULLANMANIZA YARDIM EDECEK SEMBOLLER

Bu sayfada göreceğiniz semboller çok önemlidir. Dikkatinizi çekmek için el kitabına konulan bu sembolleri gördüğünüzde, uyarıları dikkatle okumalısınız.

Gördüğünüz gibi, her sembol; değişik alanlardaki konuları kolay ve açık bir şekilde tanımlamak için değişik biçim ve renklere sahiptir:



Şahsi güvenlik.

Dikkat. Bu talimatların tamamen veya kısmen yerine getirilmemesi; sürücü, yolcular veya diğer şahıslar için ciddi bir tehlike oluşturabilir.



Çevresel koruma.

Bu size otomobilin çevreye zarar vermemesini sağlamak için yapmanız gereken doğru şeyleri gösterir.



Otomobilin korunması.

Dikkat. Bu talimatların tamamen veya kısmen yerine getirilmemesi otomobilde ciddi hasarlara yol açar ve bazen garantinin de geçersiz kalmasına sebep olur.

SEMBOLLER

Fiat Marea'nızı oluşturan bazı parçaların üzerine veya yanına özel renkli etiketler konulmuştur. Bu etiketler üzerinde size, belirli bir parça ile ilgili olarak alınması gereken önlemleri hatırlatan semboller yer alır.

Fiat Marea'nızın üzerinde bulunan sembollerin listesi, yanlarında ilgili parçanın ismi ile birlikte yan tarafta verilmiştir.

Bu semboller dört gruba ayrılmıştır; tehlike, yasak, uyarı ve zorunluluk sembolleri.

TEHLİKE SEMBOLLERİ



Akü

Korozif sıvı.



Genleşme kabı

Soğutma suyu sıcak iken kapağı açmayınız.



Akü

Patlama.



Bobin

Yüksek voltaj.



Fan

girebilir.

Motor çalışmıyor iken otomatik olarak devreye

YASAK SEMBOLLERİ



Kayıřlar ve kasnaklar

Hareketli parçalar; kol-
larınızı ve giysilerinizi uzak
tutunuz.



Akü

Alevden uzak tutunuz.



Isı kalkanları - kayıřlar - kasnaklar - fan

Dokunmayınız.



Klima boruları

Sökmeyiniz.
Yüksek basınçlı gaz.



Akü

Çocuklardan uzak tu-
tunuz.



Yolcu hava yastığı

Çocuk emniyet koltuk-
larını, ön yolcu koltuđuna
yerleřtirmeyiniz.

UYARI SEMBOLLERİ



Katalitik konvertör

Otomobilinizi, alev alabilen maddelerin üzerine park etmeyiniz. "Emisyon kontrol sistemlerinin korunması" bölümüne bakınız.



Hidrolik direksiyon

Rezervuar üzerinde gösterilen maksimum sıvı seviyesini geçmeyiniz. Sadece "Kapasiteler" bölümünde belirtilen sıvıyı kullanınız.



Fren devresi

Rezervuar üzerinde gösterilen maksimum sıvı seviyesini geçmeyiniz. Sadece "Kapasiteler" bölümünde belirtilen sıvıyı kullanınız.



Ön cam sileceği

Sadece "Kapasiteler" bölümünde belirtilen sıvıyı kullanınız.



Motor

Sadece "Kapasiteler" bölümünde belirtilen yağı kullanınız.



Kurşunsuz benzinli araç

Sadece minimum 95 oktanlı kurşunsuz benzin kullanınız.



Genleşme kabı

Sadece "Kapasiteler" bölümünde belirtilen sıvıyı kullanınız.

ZORUNLULUK SEMBOLLERİ



Akü

Gözlerinizi koruyunuz.



Akü Kriko

Kullanıcı el Kitabına bakınız.

Kullanıcı el Kitabına bakınız.

İÇİNDEKİLER

KULLANIMDAN ÖNCE

OTOMOBİLİN TANITIMI

OTOMOBİLİN KULLANILIŞI

ACİL DURUMDA YAPILACAKLAR

OTOMOBİLİN BAKIMI

TEKNİK ÖZELLİKLER

AKSESUARLARIN MONTAJI

FİHRİST

KULLANIMDAN ÖNCE

Otomobilinize rahatça oturun ve okumak için hazır olun...

Kalkıştan itibaren tamamen güvenli ve doğru bir şekilde yola çıkmanız için bilmeniz gereken her şeyi ilerideki sayfalarda bulacaksınız.

Birkaç dakika sonra; uyarı lambalarını, göstergeleri ve ana sistemleri tanıyacaksınız.

Her türlü ayar işleminin, otomobil duruyor iken yapılması gerektiğini unutmayınız.

ÖN PANEL	9-10
GÖSTERGE TABLOSU	11

FIAT ŞİFRE SİSTEMİ	12
ANAHTARLAR	12
KOLTUKLAR	13
BAŞLIKLAR	14
EMNİYET KEMERLERİ	14
DİREKSİYON	15
KUMANDA KOLLARI	15
DİKİZ AYNALARI	16
ISITMA VE HAVALANDIRMA	17
OTOMATİK ISITMA	17
OTOMATİK KLİMA	17
DÖRTLÜ FLAŞÖR	18
KUMANDA BUTONLARI	18
ELEKTRİK KUMANDALI CAMLAR	19
TAVAN LAMBALARI	19
BAGAJ	20
MOTOR KAPUTU	20
KAPILAR	21
YAKIT DEPOSUNUN DOLDURULMASI	22

ÖN PANEL

Donanımlar ile uyarı lambalarının varlığı, şekli ve bunların yerleri otomobilin tipine bağlı olarak değişebilir.



şekil 1

P4FA0906

1 Yan cam hava yönleticisi - 2 Yönlendirilebilir ve ayarlanabilir hava yönleticisi - 3 Sol hoparlör (tweeter) - 4 Korna - 5 Gösterge tablosu ve uyarı lambaları - 6 Hava yastığı - 7 Ön cam yıkama/silme kumanda kolu - 8 Ses sistemi ve saat kumandaları - 9 Sabit hava yönleticisi - 10 Dörtlü flaşör düğmesi - 11 Kumanda butonları ve uyarı lambaları - 12 Yolcu hava yastığı (bazı tiplerde)- 13 Sağ hoparlör (tweeter) - 14 Torpido gözü - 15 Otomatik klima sistemi kumandaları - 16 Kül tablası - 17 Çakmak - 18 Kontak - 19 Direksiyon yükseklik ayar kolu - 20 Motor kaputu açma kolu - 21 Dış lambalar kumanda kolu - 22 Sigorta kutusu kapağı

Donanımlar ile uyarı lambalarının varlığı, şekli ve bunların yerleri otomobilin tipine bağlı olarak değişebilir.

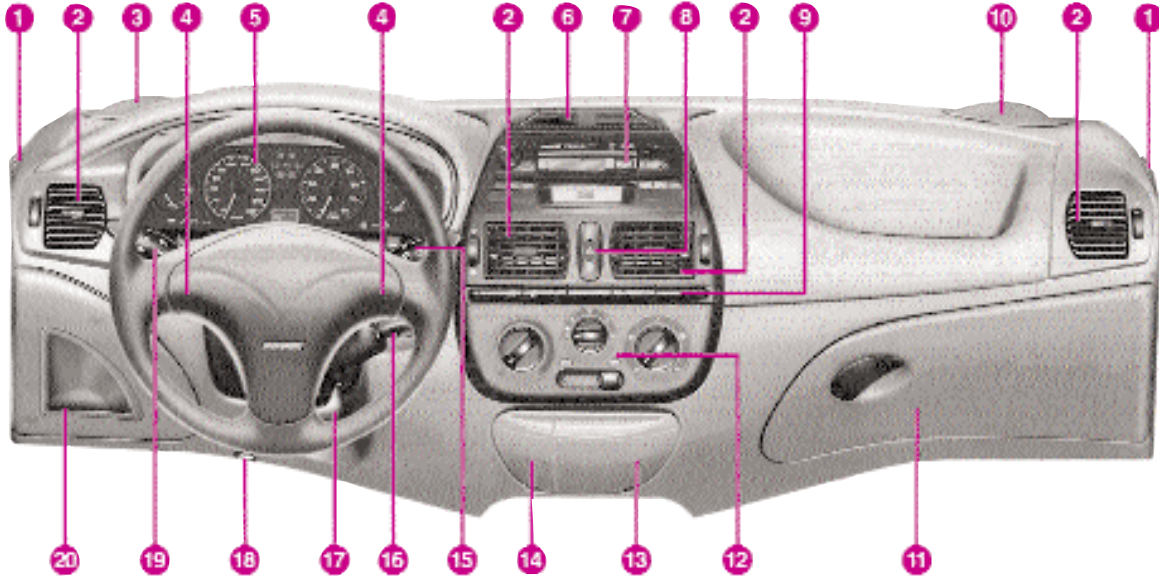

şekil 2

P4A2001

1. Yan cam hava yönleticisi - **2.** Yönlendirilebilir ve ayarlanabilir hava yönleticisi - **3.** Sol hoparlör (tweeter) - **4.** Korna - **5.** Gösterge tablosu ve uyarı lambaları - **6.** Sabit hava yönleticisi - **7.** Ses sistemi ve saat kumandaları - **8.** Dörtlü flaşör düğmesi - **9.** Kumanda butonları ve uyarı lambaları - **10.** Sağ hoparlör (tweeter) - **11.** Torpido gözü - **12.** Isıtma ve havalandırma sistemi kumandaları - **13.** Kül tablası kapağı - **14.** Çakmak kapağı - **15.** Ön yıkama/silme kumanda kolu - **16.** Kontak - **17.** Direksiyon yükseklik ayar kolu - **18.** Motor kaputu açma kolu - **19.** Dış lambalar kumanda kolu - **20.** Sigorta kutusu kapağı.

GÖSTERGE TABLOSU

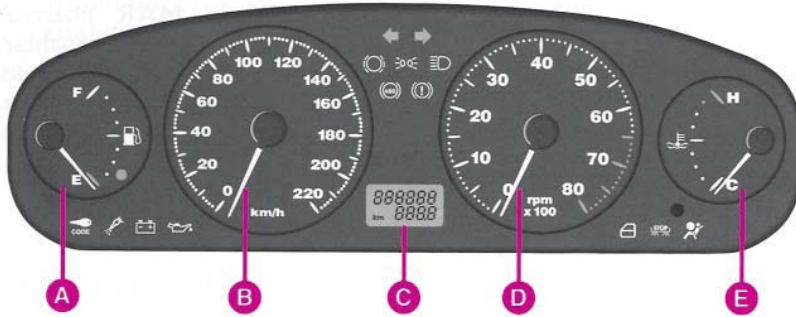

⚠ STOP Uyarı lambaları tiplere göre değişiklik gösterebilir.

şekil 3

1.6 16V Liberty ve Exclusive

A - Yakıt göstergesi, rezerv uyarı lambası ile birlikte

B - Kilometre saati

C - Kilometre sayacı (toplam ve günlük), dış hava sıcaklığı göstergesi (bazı tiplerde) ile birlikte

D - Motor devir saati

E - Motor su sıcaklık göstergesi.

FIAT ŞİFRE SİSTEMİ

Otomobilinizde, kontak anahtarı çıkartıldığında otomatik olarak devreye giren, hırsızlığa karşı ekstra koruma sağlayan ve "Fiat ŞİFRE" sistemi olarak adlandırılan elektronik bir motor bloke etme sistemi mevcuttur. Kontak anahtarlarında, Fiat ŞİFRE kontrol ünitesine şifreli sinyal gönderen elektronik bir tertibat mevcuttur. Bunun görevi motorun çalıştırılması esnasında, kontak üzerinde bulunan özel anten tarafından gönderilen radyo frekans sinyalini değiştirerek, "Fiat ŞİFRE" kontrol ünitesine motorun çalıştırılması için sinyal göndermektedir.

Bu şifreli sinyal, kontrol ünitesinin anahtarı tanımasını ve motorun çalıştırılmasını sağlar.

ANAHTARLAR

Şekil 4'de görülen anahtarlar motoru çalıştırmak ve kilitleri açmak için kullanılır:

A - Koyu kırmızı tutamaklı "esas" anahtar.

B - Normal olarak kullanılan anahtar.

C - Uzaktan kumandayı içeren anahtar.



şekil 4

DİREKSİYON KİLİDİ

Kontak anahtarı yerinden çıkartıldığında ve direksiyon çevrildiğinde, direksiyon otomatik olarak kilitlenir. Kilit, anahtar **MAR** pozisyonuna çevrildiğinde açılır. Eğer anahtarı çevirmekte zorlanıyor iseniz, direksiyon simidini hafifçe sağa sola çeviriniz.

KOLTUKLAR



Tüm koltuk ayarları otomobil duruyor iken yapılmalıdır.

Şekil 5'de gösterilen kumandaları kullanınız:

A - Koltuğu ileri veya geri hareket ettirmek için.

B - Koltuk yüksekliğini ayarlamak için.

C - Koltuk arkalığının eğimini ayarlamak için.

D - Bel desteğinin sertliğini ayarlamak için (bazı tiplerde).

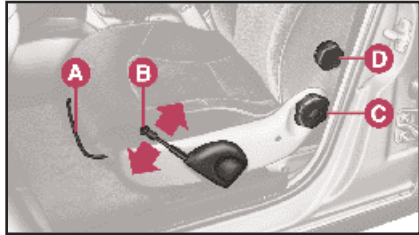

şekil 5

Koltuk yüksekliği bazı tiplerde elektrik kumandalıdır. Ayarlamak için **A** kumanda butonuna (şekil 6) basınız.

Bazı tiplerde, bel desteğinin sertlik ayarı da elektrik kumandalıdır. Ayarlamak için A butonunun yan tarafında bulunan diğer butonu kullanınız.

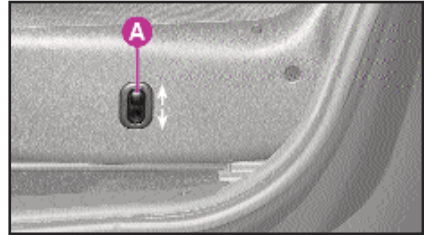

şekil 6

BA¹/₂LİKLER

Başlığı; boynunuzun değil, başınızın arka kısmını destekleyecek şekilde ayarlayınız. Başlığın yerine oturduğundan emin olunuz.

Ayarlamak için; **A** butonuna (şekil 7) basınız ve yerine oturana kadar, başlığı yukarı veya aşağı hareket ettiriniz.

Daha sonra butonu bırakınız ve başlığın iyice yerine oturduğundan emin olunuz.

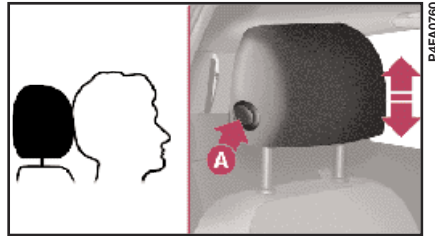

şekil 7

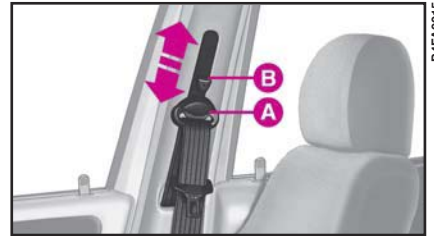

şekil 8

EMNİYET KEMERLERİ

Ön emniyet kemerlerinin yüksekliğinin ayarlanması:

- Yükseltmek için; **şekil 8'deki A** halkasını kaldırınız.

- Alçaltmak için; **A** halkasını hareket ettirirken, **B** düğmesine basınız.

A halkasının 5 değişik pozisyonu vardır.

Arka koltukta yer alan orta emniyet kemerinin ayarlanması:

- Daraltmak için, **şekil 9'daki A** ucunu çekiniz.

- Gevşetmek için, **B** kısmını çekiniz.

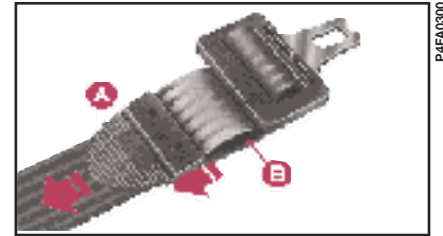

şekil 9

Emniyet kemerlerini bağlamak için, **şekil 10**'da görülen **A** dilini, **B** kilidinin içine yerleştiriniz.

Kemeri serbest bırakmak için **C** butonuna basınız.

İki parçalı arka koltuk olan tiplerde, orta emniyet kemerinde geri toplama mekanizması mevcuttur.

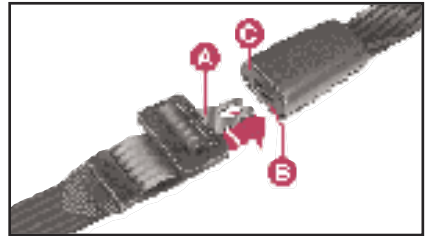

şekil 10

DİREKSİYON

 **Direksiyon simidinin yüksekliğini kesinlikle otomobil hareket halinde iken ayarlamayınız.**

Direksiyon simidinin yüksekliği, **şekil 11**'de görülen **A** kolu ile ayarlanabilir.

1 konumu - direksiyon simidi serbest.

2 konumu - direksiyon simidi kilitli.

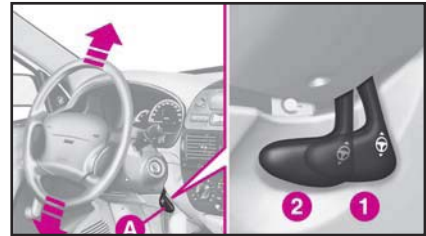

şekil 11

KUMANDA KOLLARI

SOL KUMANDA KOLU **şekil 12**

A konumu = sağa sinyal

B konumu = sola sinyal

Direksiyon simidine doğru çekildiğinde = selektör

Düğme  konumuna çevrildiğinde = ışıklar kapalı

Düğme  konumuna çevrildiğinde = park lambaları

Düğme  konumuna çevrildiğinde = kısa farlar

Düğme  konumuna çevrilip, ön panele doğru itildiğinde = uzun farlar.

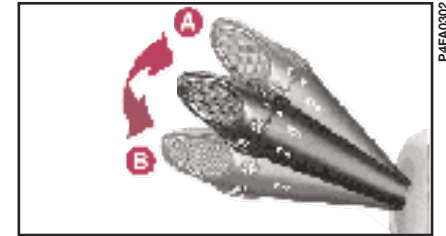

şekil 12

SA KUMANDA KOLU Őekil 13

A konumu =  n cam sileceđi alıŐma

B konumu = 4 hızda fasıllı alıŐma; yavaŐ, orta, yksek, hızlı

C konumu = srekli yavaŐ alıŐma

D konumu = srekli hızlı alıŐma

E konumu (geici konum) = srekli hızlı alıŐma

Direksiyon simidine dođru ekil-diđinde =  n cam yıkama.



Őekil 13

DİKİZ AYNALARI

Manuel kumandalı ayar: Otomobilin iinden, Őekil 14'deki **A** dğmesini kullanınız.

Elektrik kumandalı ayar: Aynayı ayarlamak iin, Őekil 15'de gsterildiđi gibi konsolun ortasında vites kolunun yanında bulunan dğmeleri kullanınız.

A - Aynayı drt deđiŐik yne hareket ettirmek iin,

B - Aynayı (sol veya sađ) semek iin.

Arka cam rezistansı devreye sokulduđunda, aynaların elektrikli buđu giderme sistemi de otomatik olarak devreye girer.



Őekil 14

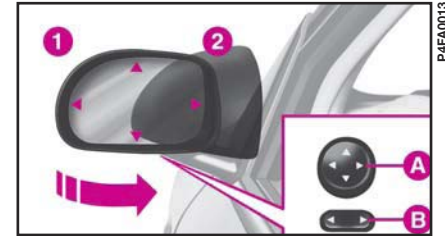

Őekil 15

ISITMA VE HAVALANDIRMA

KUMANDALAR Őekil 16

- A** - Sıcaklığı ayarlamak için.
- B** - Fan hızını ayarlamak için.
- C** - İç hava dolaşımı fonksiyonunun seçimi.
- D** - Hava dağıtımı.

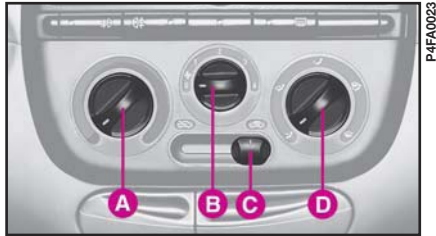

Őekil 16

OTOMATİK ISITMA (bazı tiplerde)

KUMANDALAR Őekil 17

- A** - Sıcaklık ayar düğmesi
- B** - İç hava dolaşım fonksiyonu açma düğmesi, ON (fonksiyon devrede) ikaz ışığı ile birlikte.
- C** - Fan hızı ayar düğmesi; manuel/otomatik çalışma seçimi
- D** - **MAX/DEF** konumu ile birlikte hava dağıtım düğmesi

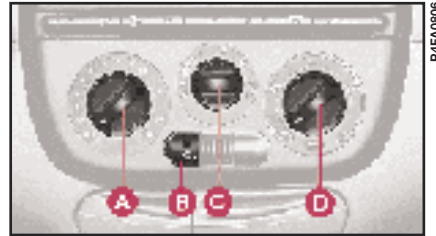

Őekil 17

OTOMATİK KLİMA (bazı tiplerde)

KUMANDALAR Őekil 18

- A** - Hava sıcaklığını ayarlamak için.
- B** - İç hava dolaşım fonksiyonunu açmak ve kapatmak için, sistemin dev-

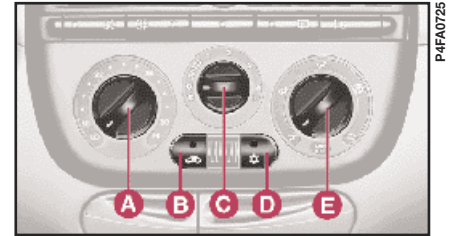

Őekil 18

rede olduğunu gösteren LED ile birlikte.

C - Fan hızını ayarlamak için: manuel/otomatik çalışmayı seçmek için.

D - Klima sistemini açmak ve kapatmak için, sistemin devrede olduğunu gösteren LED ile birlikte.

E - **MAX/DEF** pozisyonu ile hava dağıtımı.

DÖRTLÜ FLAŞÖR

Dörtlü flaşörü yakmak için, **şekil 19**'daki **A** düğmesine basınız.

Kapatmak için, düğmeye tekrar basınız.



Dörtlü flaşörün kullanım şekli, bulduğunuz ülkenin trafik kurallarında belirtilmiştir. Bu kurallara uyulması gerekir.

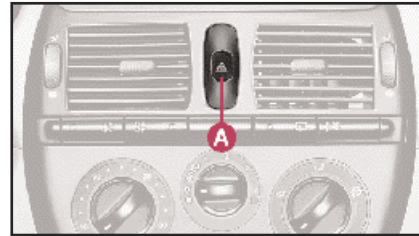

şekil 19

KUMANDA BUTONLARI

Şekil 20'de gösterilen butonlar, sadece kontak anahtarı **MAR** pozisyonunda iken çalışırlar. Ön ve arka sis lambalarını yakmak için: sol kumanda kolunu ☀ veya ☁ konumuna getiriniz.

A - Ön sis lambaları, lambaların yandığını gösteren LED ile birlikte (bazı tiplerde).

B - Arka sis lambaları, lambaların yandığını gösteren LED ile birlikte.

C - Arka cam rezistansını (zaman ayarlı) devreye sokup çıkartan buton, sistemin devrede olduğunu gösteren LED ile birlikte.

D - Dış hava sıcaklığını göstermek için kullanılan buton (bazı tiplerde).

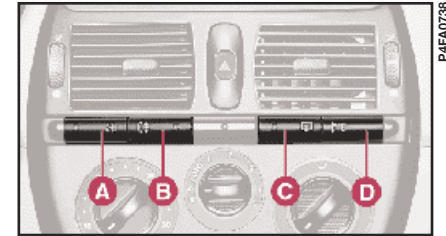

şekil 20

ELEKTRİK KUMANDALI CAMLAR (bazı tiplerde)

Camı açmak için **şekil 21**'de gösterilen düğmeye basınız. Kapatmak için düğmeyi çekiniz.

A - Sol cam için.

B - Sağ cam için.

C - Sol arka cam (bazı tiplerde).

D - Sağ arka cam (bazı tiplerde).

E - Arka cama kumanda eden düğmeleri devreye alan/devreden çıkartan buton (bazı tiplerde).

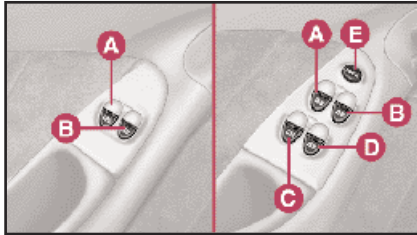

şekil 21

Sürücü tarafındaki camın butonuna bir saniye kadar basıldığında, cam otomatik olarak yukarı veya aşağı hareket eder. Camlar düğmeye tekrar basıldığında durur.

Akıllı camlar (bazı tiplerde)

Bazı tiplerde, camları sürücü kapısından kontak anahtarı ile açıp kapatabilirsiniz. Kapama işlemini anahtarı kilitleme pozisyonunda, açma işlemini de anahtarı kilitleme pozisyonunda tutarak sağlayabilirsiniz.

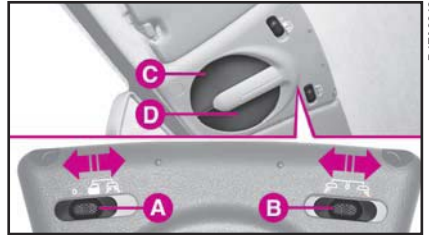

şekil 22

TAVAN LAMBALARI

ÖN

Şekil 22'deki **A** düğmesi; tavan lambasını açıp kapatmak için veya lambanın kapılar açıldığında yanacak şekilde ayarlanması için kullanılır.

B düğmesi (bazı tiplerde) harita lambalarını seçer.

C ve **D** - harita lambaları

ARKA (bazı tiplerde)

Şekil 23'deki **A** düğmesi; tavan lambasını açıp kapatmak için veya lambanın kapılar açıldığında yanacak şekilde ayarlanması için kullanılır.

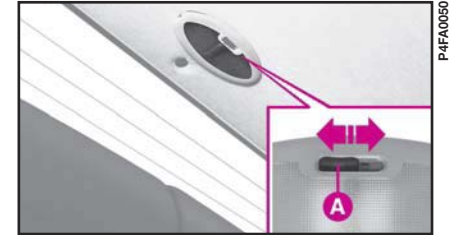

şekil 23

BAGAJ

Dışarıdan, kontak anahtarı ile açınız.

İçeriden, **şekil 24**'de görülen **A** kolunu çekiniz.

BAGAJ BÖLÜMÜNÜN UZATILMASI

İki parçalı arka koltukların (bazı tiplerde) nasıl katlandığını öğrenmek için "Otomobilin Tanıtımı" bölümüne bakınız.



şekil 24

MOTOR KAPUTU

Kaput açma kolu, kazara açılmasını önlemek için, ön panelin altına yerleştirilmiş ve yeri  işareti ile belirtilmiştir.

Açmak için; **şekil 25**'deki **A** kolunu çekiniz.

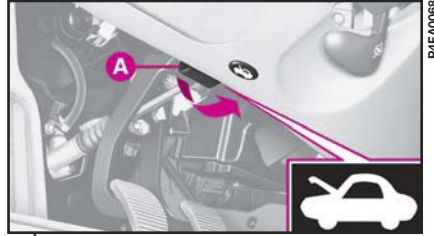

şekil 25



şekil 26

Şekil 27'deki **B** destek çubuğunun ucunu, kaputun içindeki **A** yuvasına yerleştiriniz.

Kapatmak için; kaputu motor bölümüne yaklaşık 20 cm mesafe kalana kadar indiriniz, sonra serbest bırakınız.

Kaputun kilitlendiğini kontrol ediniz.

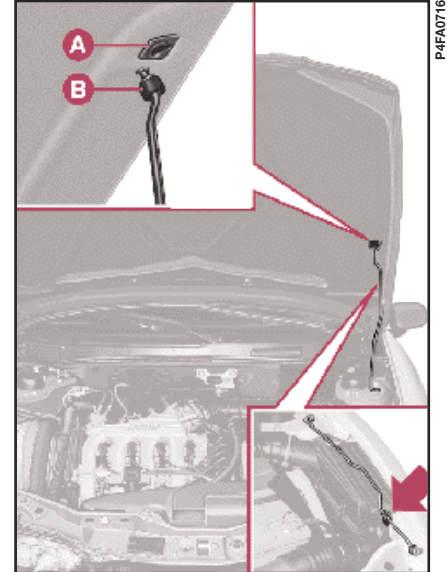

şekil 27

KAPILAR

Şekil 28'de gösterilen anahtarı;

- açmak için 1
- kilitlemek için 2 konumuna çeviriniz.

Açmak için kolu çekiniz.

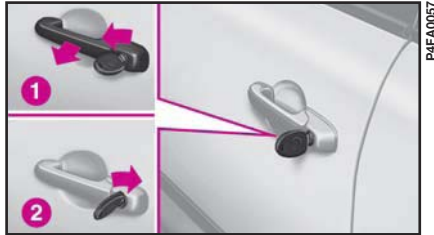

şekil 28

Otomobilin içinden:

Ön kapıları açmak için, şekil 29'daki **A** kolunu çekiniz. Arka kapıları açmak için, çocuk emniyet kilidi açıkken şekil 30'daki **A** kilit butonunu yukarı kaldırınız ve kapı iç açma kolunu çekiniz.



şekil 29

Ön kapıları kilitlemek için; ön kapıları kapatınız ve şekil 29'daki **B** kilit butonuna basınız.

Arka kapıları kilitlemek için; şekil 30'daki **A** kilit butonuna basınız. Bu işlemi kapıyı kapatmadan önce de yapabilirsiniz.

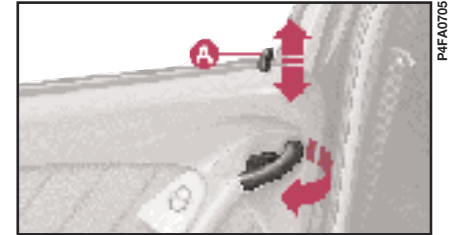

şekil 30

ÇOCUK EMNİYET KİLİDİ (arka kapılar)

Şekil 31'deki **A** parçasını aşağıdaki konumlara getiriniz.

1 konumu - kilit devre dışı.

2 konumu - kilit devrede.

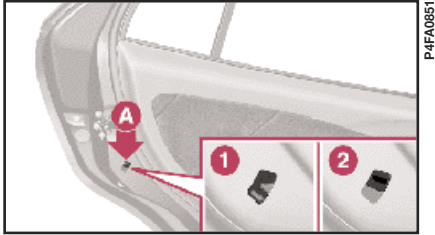

şekil 31

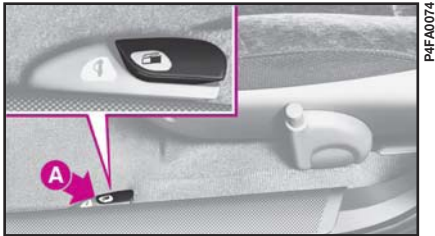

şekil 32

YAKIT DEPOSUNUN DOLDURULMASI

Benzin depo kapağını koruyan dış kapağı içeriden açmak için **şekil 32**'deki **A** kolunu çekiniz.

Acil durumlarda benzin depo kapağını açmak için bagajda sağ panelde konumlandırılmış **şekil 33**'deki **A** telini çekiniz.



Mümkünse, yakıt rezervi uyarı lambası yanmadan önce veya yanıp sönmeye başlar başlamaz depoyu doldurunuz. Düşük yakıt seviyesi motora düzensiz yakıt akışına sebep olabilir ve bu durum, egzoz ile katalitik konvertör sistemlerini olumsuz yönde etkileyebilir.

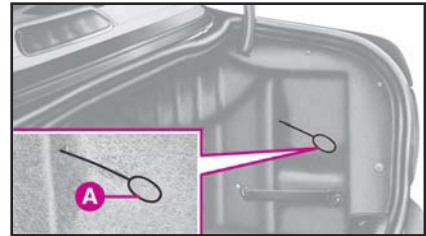

şekil 33



Acil durumlarda ve çok az miktarda bile olsa, yakıt deposuna kurşunlu benzin koymayınız. Katalitik konvertörü onarılamayacak şekilde tahrip edersiniz.



Verimi düşmüş bir katalitik konvertör, zararlı gaz çıkışına ve sonuç olarak hava kirliliğine sebep olur.



şekil 34

OTOMOBİLİN TANITIMI

Bu bölümü yeni Fiat Marea'nıza rahatça oturarak okumalısınız. Bu şekilde, el kitabında anlatılan parçaları bir bakışta görebilir ve okuduklarınızı hemen kontrol edebilirsiniz.

Kısa bir süre sonra, Fiat Marea'nızı, kumandalarını ve diğer özelliklerini daha iyi tanıyacaksınız. Daha sonra, motoru çalıştırıp trafiğe çıktığınızda otomobilinizde bulunan birçok özelliği keşfedeceksiniz.

FIAT ŞİFRE SİSTEMİ	24
KONTAK	28
KULLANIM AYARLARI	29
EMNİYET KEMERLERİ.....	34
ÇOCUKLARIN GÜVENLİ BİR ŞEKİLDE TAŞINMASI .	38
ÖN GERDİRİCİLER.....	41
GÖSTERGELER.....	42
UYARI LAMBALARI	45

ISITMA VE KLİMA SİSTEMİ	50
ISITMA VE HAVALANDIRMA	52
OTOMATİK KLİMA	56
KUMANDA KOLLARI	60
KUMANDALAR	62
İÇ AKSESUARLAR.....	64
KAPILAR	68
BAGAJ	72
MOTOR KAPUTU	75
PORTBAGAJ VE KAYAK TAŞIYICI	77
FARLAR	77
PARK SENSÖRLERİ.....	78
ABS	79
HAVA YASTIKLARI	81
YAKIT DEPOSUNUN DOLDURULMASI	84
ÇEVRENİN KORUNMASI.....	86

FIAT ŞİFRE SİSTEMİ

Otomobilinizde, kontak anahtarı çıkartıldığında otomatik olarak devreye giren, hırsızlığa karşı ekstra koruma sağlayan ve Fiat ŞİFRE sistemi olarak adlandırılan elektronik bir motor bloke etme sistemi mevcuttur. Kontak anahtarlarında, Fiat ŞİFRE kontrol ünitesine şifreli sinyal gönderen elektronik bir tertibat mevcut olup, ancak bu sinyal tanındığı zaman motor çalıştırılabilir.

ANAHTARLAR şekil I

Otomobil ile birlikte aşağıdaki anahtarlar verilir:

– Otomobilde uzaktan kumanda sistemi mevcut değil ise, bir adet **A** anahtarı ve iki adet **B** anahtarı.

– Otomobilde elektronik alarm ve uzaktan kumandalı kilit sistemi mevcut ise, bir adet **A** anahtarı ve iki adet **C** anahtarı.

Koyu kırmızı tutamaklı **A** anahtarı esas anahtardır. Bu anahtardan sadece bir tane verilir ve kaybolan veya hasar gören anahtarların yerini alacak yeni anahtarların şifrelerinin kaydedilmesi gerektiğinde veya yedek anahtarların şifreleri kaydedilirken, yetkili **Tofaş** servisiniz bu anahtarı ister. Önemli olduğundan dolayı; bu anahtar emin bir yerde saklanmalı (otomobilin içinde

değil) ve ancak çok gerekli olduğunda kullanılmalıdır.

Eğer bu anahtar kaybolursa, Fiat ŞİFRE sistemi veya motor kontrol ünitesi üzerinde hiç bir tamir işlemi yapılamaz.

B anahtarı ve bunun yedeği (her ikisi de otomobil ile birlikte verilir) normal olarak kullanılması gereken anahtardır. Bu anahtar;

- motoru çalıştırır
- kapıları açar/kilitler
- bagajı açar/kilitler.

C anahtarı (uzaktan kumandayı da içerir) ve şifre numarasını içeren iki adet yapışkanlı etiket, anahtarın yedeği ile birlikte verilir. Uzaktan kumanda ve/veya “Elektronik alarm sistemi” mevcut olan araçlarda, bu anahtar **B** anahtarı ile aynı fonksiyonlara sahiptir.



şekil I

Şekil 2'de görülen ŞİFRE kartı da anahtarlar ile birlikte verilir ve aşağıdaki bilgileri içerir:

A - Acil durumda çalıştırma prosedürü için kullanılacak elektronik şifre ("Acil durumda yapılacaklar" bölümünde "Otomobilin acil durumlarda çalıştırılması" kısmına bakınız).

B - Yedek anahtarlar sipariş edildiğinde, yetkili **Tofaş** servisine verilecek mekanik anahtar kodu.

C - Uzaktan kumanda (bazı tiplerde) etiketleri için sağlanan boş yerler.

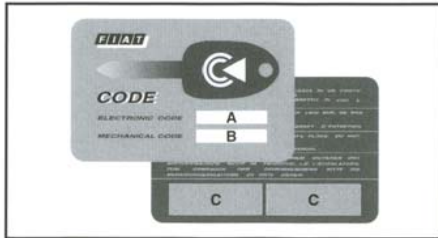

ŞİFRE kartı üzerinde verilen şifre numaraları ve koyu kırmızı tutamaklı anahtar güvenli bir yerde saklanmalıdır.

Otomobilinizi acil durum prosedürüne göre çalıştırmanız gerektiğinde ihtiyacınız olacağı için, ŞİFRE kartını yanınızda bulundurunuz.

ÇALIŞMA ŞEKLİ

Anahtar **STOP** veya **PARK** pozisyonuna her çevrildiğinde, koruma sistemi motoru otomatik olarak bloke eder.

Anahtar **MAR** pozisyonuna çevrildiğinde:

1) Eğer şifre tanınır ise, gösterge tablosu üzerindeki **CODE** uyarı lambası, koruma sisteminin anahtar kodunu tanıdığını ve motor bloke etme sistemini devre dışı bıraktığını göstermek için kısa bir şekilde yanıp söner. Motoru çalıştırmak için, anahtarı **AVV** pozisyonunu çeviriniz.

2) Eğer şifre tanınmaz ise, **CODE** uyarı lambası **CODE** uyarı lambası ile birlikte sürekli yanar. Bu durumda; anahtarı önce **STOP**, sonra da **MAR** pozisyonuna çeviriniz. Eğer motor hala

çalışmıyor ise, otomobil ile birlikte verilen diğer anahtarları kullanmayı deneyiniz.

Eğer hala motoru çalıştıramadıysanız, acil durumda motorun çalıştırılması prosedürünü ("Acil durumda yapılacaklar" bölümüne bakınız) uygulayınız ve otomobilinizi derhal en yakın yetkili **Tofaş** servisine götürünüz.

Kontak anahtarı **MAR** pozisyonunda ve otomobil hareket halinde iken:

1) **CODE** uyarı lambası yanar ise, bu sistemin kendi kendini test ettiğini gösterir (voltaj düşmesi gibi sebeplerle). İlk durduğunuzda, sistemi aşağıdaki gibi test edebilirsiniz. Kontak anahtarını **STOP** pozisyonuna çevirerek motoru durdurunuz, sonra anahtarı **MAR** pozisyonuna çeviriniz. **CODE** uyarı lambası yanar ve yaklaşık bir saniye sonra sönmesi gerekir. Eğer uyarı lambası sönmez ise, anahtarı **STOP** pozisyonunda en az 30 saniye tutunuz ve yukarıda anlatılan işlemleri tekrarlayınız. Eğer problem sürerse, en yakın yetkili **Tofaş** servisi ile temasa geçiniz.

şekil 2

2) Eğer  uyarı lambası yanıp sönüyor ise, bu otomobilin motor bloke etme sistemi tarafından korunmadığını gösterir. Derhal yetkili **Tofaş** servisiniz ile temasa geçiniz ve tüm anahtarların şifrelerini hafızaya kaydettiriniz.

ÖNEMLİ Eğer anahtar sert darbelerle maruz kalır veya ıslanır ise, anahtarın içinde yer alan elektronik kontrol üniteleri zarar görebilir.

ÖNEMLİ Otomobil ile birlikte verilen her anahtarın, sistemin kontrol ünitesi tarafından hafızaya alınması gereken ve diğer anahtarlardan farklı olan bir şifresi vardır.

YEDEK ANAHTARLAR

Eğer ilave anahtarlar isterseniz, sahip olduğunuz anahtarların ve yenilerinin (en çok 7 adet) hafızaya kaydedilmesi gerektiğini unutmayınız. Koyu kırmızı tutamaklı anahtar, sahip olduğunuz diğer anahtarları ve ŞİFRE kartını da alarak, en yakın yetkili **Tofaş** servisine gidiniz.

Hafızaya yeni kayıt işlemi yapılır iken, mevcut olmayan anahtarların şifreleri (kayıp veya çalınmış olabilir), bu anahtarların otomobili çalıştırmak için kullanılmaması amacı ile hafızadan silinir.



Otomobil satıldığında; koyu kırmızı tutamaklı anahtar, diğer bütün anahtarlar ve ŞİFRE kartı otomobilin yeni sahibine verilmelidir.

UZAKTAN KUMANDA

Kontak anahtarı içinde yer alan uzaktan kumanda, **şekil 3**'te görülen **A** butonuna ve **B** LED'ine sahiptir. Buton uzaktan kumandayı devreye sokmak için kullanılır ve verici alıcıya şifreyi gönderirken, LED yanıp söner.

Uzaktan kumanda radyo frekansı ile çalışır.

Homologasyon

Her ülkede radyo frekansları ile ilgili yürürlükte olan kanunlara göre;

– her ülke için homologasyon numaraları "Aksesuarların montajı" bölümünde verilmiştir.

– verici kodunun belirtilmesi gereken ülkeler için, verici kodları uzaktan kumanda üzerine yazılmıştır.

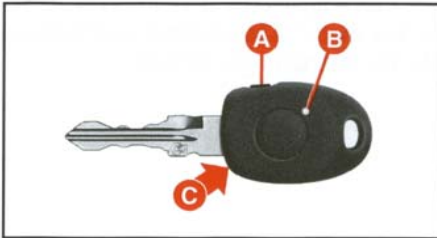

şekil 3

İLAVE UZAKTAN KUMANDALARIN İSTENMESİ

Kumanda ünitesi en çok 8 adet uzaktan kumandayı tanır.

Otomobil yeni iken, orijinal olarak verilen uzaktan kumandalara ilave olarak yeni uzaktan kumandalar istenmesi halinde, tüm uzaktan kumandalar için aynı programlama işlemlerini uygulamayı unutmayınız.

Başka birisinin, kontrol ünitesini diğer bir uzaktan kumandayı "tanımak" üzere programlamasını önlemek amacıyla, kontrol ünitesi sonradan bu tür programlama işlemlerini iptal eder.

Bu sebeple, eğer yeni bir uzaktan kumandaya ihtiyaç duyar iseniz, koyu kırmızı tutamaklı anahtarı, sahip olduğunuz tüm uzaktan kumandaları

ve ŞİFRE kartını da alarak en yakın yetkili **Tofaş** servisine gidiniz.

PİLLERİN DEĞİŞTİRİLMESİ

Eğer butona basıldığında uzaktan kumanda LED'i sadece bir kez yanıp söner ise pillerin aynı tipte yenileri ile değiştirilmesi gerekir. Pilleri değiştirmek için; **şekil 3**'teki **C** yuvasına bir tornavida yerleştirerek, plastik muhafazayı açınız, yeni pilleri kutupları doğru olacak şekilde yerleştiriniz ve sonra plastik muhafazayı tekrar kapatınız.



Bitmiş piller doğayı kirletir. Bunları mevcut kanunlarla belirlenen özel kaplarda imha ediniz.

KONTAK

Anahtar **şekil 4**'de görüldüğü gibi dört farklı pozisyona çevrilebilir:

– **STOP**: Motor çalışmıyor, anahtar çıkartılabilir ve direksiyon mekanik olarak kilitli. Bazı elektrikli sistemler (ses sistemi, merkezi kilit sistemi, elektronik alarm gibi) kullanılabilir.

– **MAR**: Sürüş pozisyonu. Bütün elektrikli sistemler kullanılabilir.

– **AVV**: Motoru çalıştırmak için.

– **PARK**: Motor çalışmıyor, park lambaları yanıyor, anahtar çıkartılabilir, direksiyon kilitli. Anahtarı **PARK** pozisyonuna çevirmek için, **A** butonuna basınız.

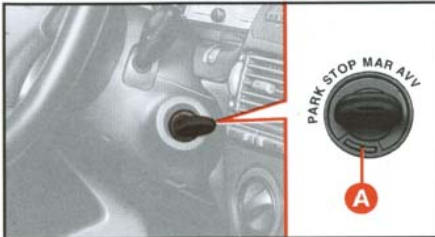

şekil 4



Eğer kontak herhangi bir şekilde kurcalanmış ise (birisi otomobilinizi çalmak için uğraşmış olabilir), otomobilinizi kullanmadan önce, normal olarak çalıştığından emin olmak için bir yetkili Tofaş servisine başvurunuz.



Otomobilden indiğinizde, herhangi birinin yanlışlıkla kumandaları çalıştırmasını önlemek için, kontak anahtarını daima yanınıza alınız. El frenini çekmeyi unutmayınız. Eğer otomobil, eğimli bir yerde yukarı doğru duruyor ise; birinci vitese, aşağı doğru duruyor ise; geri vitese takınız. Çocukları otomobilde kesinlikle yalnız bırakmayınız.

DİREKSİYON KİLİDİ

Kilitleme: Kontak anahtarını **STOP** veya **PARK** pozisyonunda iken çıkartıp, direksiyonu kilitlenene kadar çeviriniz.

Serbest bırakma: Kontak anahtarını **MAR** pozisyonuna getirirken, direksiyonu hafifçe sağa sola çeviriniz.



Otomobiliniz hareket halinde iken, kontak anahtarını kesinlikle çıkartmayınız. Aksi takdirde, direksiyonu ilk çevirişinizde direksiyon kilitlenecektir. Otomobil çekilirken de bu durum geçerlidir.

KULLANIM AYARLARI

ÖN KOLTUKLAR şekil 5



Tüm kullanım ayarları, otomobil duruyor iken yapılmalıdır.

Koltuğun ileri-geri hareket ettirilmesi

A kolunu kaldırıp, koltuğu ileri veya geri itiniz. Elleriniz direksiyon simidi üzerinde duruyor iken, kollarınız hafifçe bükülmüş ise, sürüş için doğru pozisyonda bulunuyorsunuz demektir.

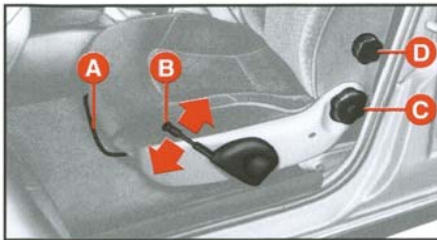

şekil 5

Kolu bıraktıktan sonra, koltuğu ileri-geri hareket ettirmeye çalışarak, kızıklar üzerindeki kilitlerine oturduğundan emin olunuz.

Yükseklik ayarı

Teleskobik **B** kolunu çekip, koltuğu istediğiniz kadar yükseltiniz veya alçaltınız.

ÖNEMLİ Ayar işlemi yapılırken koltukta birinin oturuyor olması gereklidir.

Bazı tiplerde **şekil 6**'daki **A** elektrikli butona basarak ayarlayınız.

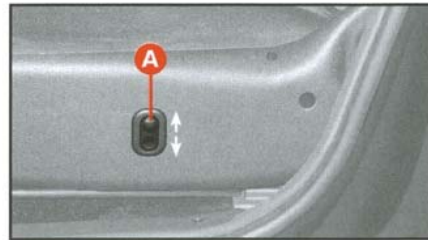

şekil 6

Koltuk arkalıklarının eğiminin ayarlanması

C düğmesini çeviriniz.

Sürücü koltuğu bel desteğinin ayarlanması (bazı tiplerde)

Bu tertibat belinizin daha iyi desteklenmesini sağlar. Bel desteğini ayarlamak için, **D** düğmesini (**şekil 5**) çeviriniz.

Bazı tiplerde bel destek ayarı, koltuk yüksekliği elektrikli ayar butonu yanında bulunan bir buton ile elektrikli olarak ayarlanabilir.

ÖN KOLTUK BAŞLIKLARI

şekil 7

Başlıkların yüksekliği ayarlanabilir.

Ayarlamak için;

– **A** butonuna basınız ve yerine oturana kadar, başlığı yukarı veya aşağı hareket ettiriniz.

– Butonu serbest bıraktığınızda, yerine oturduğundan emin olunuz.



Unutmayınız; başlıklar boynunuzun değil başınızın arka kısmını destekleyecek şekilde ayarlanmalıdır. Başlıklar sadece bu konumda iseler, arkadan çarpılma halinde etkili bir koruma sağlayabileceklerdir.

ARKA KOLTUK BAŞLIKLARI

Arka koltuklarda yüksekliği ayarlanabilir 2 adet başlık mevcuttur.

Bazı tiplerde 3 adet başlık mevcuttur (şekil 8).

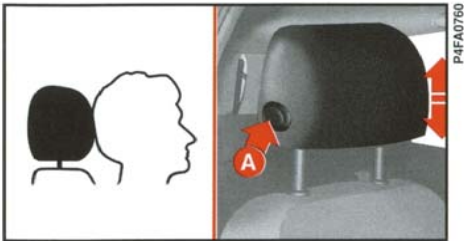

şekil 7

Orta koltuk başlığını ayarlamak için, başlığı ok yönünde kaldırınız.

Başlığı orijinal pozisyonuna getirmek için; **şekil 8**'deki **A** butonuna basarak serbest bırakınız ve aşağıya doğru indiriniz.

Ayarlamak için; başlıkları yerlerine oturana kadar, **şekil 9**'da görülen **1** konumundan **2** konumuna kadar kaldırınız.

Başlığı; **A** butonuna basarak, **2** konumundan kilitleneceği diğer konumlara kaldırabilirsiniz.

Başlığı orijinal konumuna getirmek için; **şekil 10**'daki **A** butonuna basınız ve koltuk üzerindeki yuvasına oturana kadar aşağı indiriniz.

Unutmayınız; başlıklar boynunuzun değil başınızın arka kısmını destekleyecek şekilde ayarlanmalıdır. Başlıklar sadece bu konumda iseler, arkadan çarpılma halinde etkili bir koruma sağlayabileceklerdir.

Başlıkların çıkartılması

Gerekli olduğunda başlıklar yerlerinden çıkartılabilir:

1) Başlığı birinci kademeye kadar kaldırınız

2) **Şekil 11**'de gösterilen sağ tarafta bulunan **A** butonuna basınız ve başlığı çıkartınız.

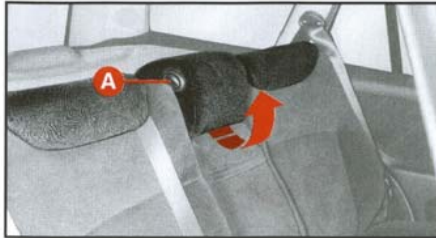

şekil 8

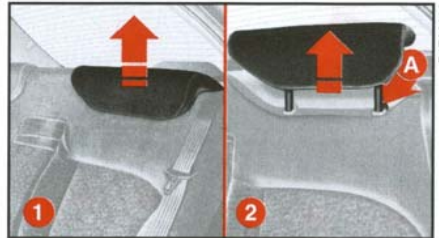

şekil 9

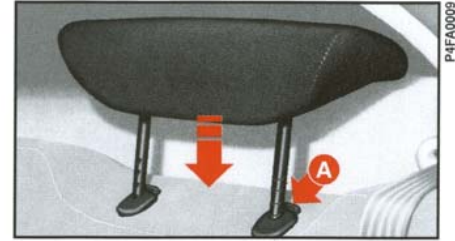

şekil 10

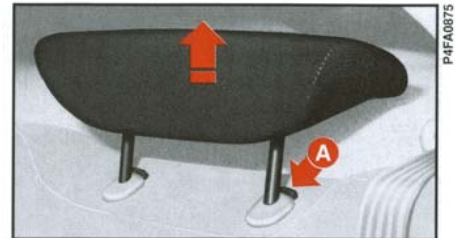

şekil 11

ARKA KOLTUK

Orta kol dayanağı

Orta kol dayanağını **şekil 12**'de görüldüğü gibi aşağı indiriniz.

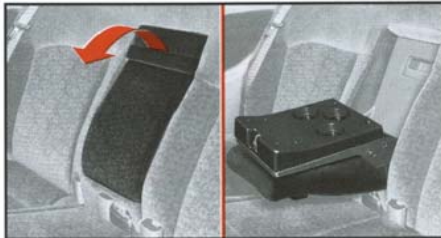

şekil 12

DİREKSİYON **şekil 13**

 **Direksiyon simidinin yüksekliği, sadece otomobil duruyor iken ayarlanabilir.**

Direksiyon simidinin yüksekliğini ayarlamak için:

- 1) **A** kolunu kendinize doğru çekiniz (**1** konumu).
- 2) Direksiyon simidini ayarlayınız.
- 3) Direksiyon simidini tekrar yerine sabitlemek için, kolu **2** konumuna getiriniz.

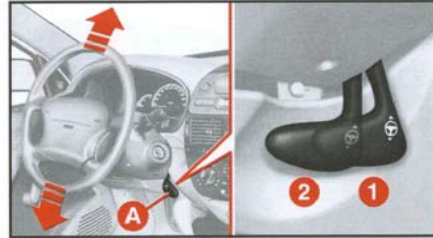

şekil 13

DİKİZ AYNASI **şekil 14**

Dikiz aynası, **A** kolu kullanılarak ayarlanabilir:

- 1) Normal konum
- 2) İndirekt yansıma konumu.

Ayna üzerinde, çarpışma halinde aynayı serbest bırakan bir emniyet tertibatı da mevcuttur.

Bazı tiplerde, otomobilin arkasından gelen ışığı ayarlamak için otomatik olarak kararar ayna mevcuttur.

Bu fonksiyonun çalışması, kontak anahtarı açık iken aynanın arka yüzeyindeki ışığa duyarlı sensörün karanlığı (gece); aynanın ön yüzeyindeki ışığa duyarlı sensöründe ışığı (arkadan gelen aracın far ışıkları) algılaması ile gerçekleşir.

Emniyet sebebiyle, otomobilin geri vitese geçmesi ile aynanın otomatik karararma özelliği devre dışı kalır.

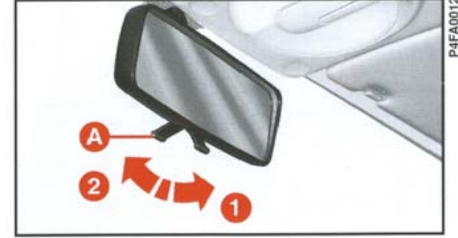

şekil 14

KAPI AYNALARI

Manuel ayar **şekil 15**

Otomobilin içinden **A** düğmesini çeviriniz.



şekil 15

P4FA0014

Elektrik kumandalı aynalar (bazı tiplerde) **şekil 16**

Aynaların elektrik kumandalı ayarı, sadece kontak anahtarı **MAR** pozisyonunda iken yapılabilir.

A ve **B** kumandaları orta konsol üzerinde, el freni kolunun yanında yer almaktadır.

Bütün yapmanız gereken; **A** düğmesi üzerindeki dört yönden birinin üzerine basmaktır.

Şekil 16 Sağ dikiz aynası geniş görüş açısı sağlayan dış bükey bir aynadır. Bu tür aynalarda görüntüdeki cismin görüldüğünden daha yakında olduğuna dikkat edilmelidir.

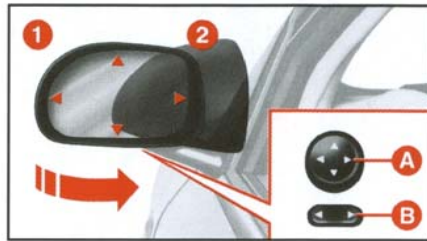

şekil 16

P4FA0013

Ayarlamak istediğiniz aynayı (sağ veya sol) seçmek için **B** düğmesini kullanınız.

Aynalarınızı ayarlamaya başlamadan önce, otomobilin hareketsiz ve el freninin çekilmiş olduğundan emin olunuz.

Elektrik kumandalı aynalarda, arka cam rezistansını devreye aldığınızda otomatik olarak devreye giren elektrikli bir buğu önleyici sistem mevcuttur.

Şekil 16 Eğer, açık konumda bulunan ayna dar yerlerden geçmeyi zorlaştırıyor ise, aynayı 1 konumundan 2 konumuna katlayınız.

EMNİYET KEMERLERİ

EMNİYET KEMERLERİNİN KULLANILIŞI

Ön koltuklar ve çift parçalı/tek parçalı arka koltuklar şekil 17 ve 17a

Emniyet kemerlerini bağlamak için, **A** dilini alarak klik sesini duyana kadar **B** kilidinin içine itiniz.

Emniyet kemerini yavaşça çekiniz. Eğer kemer sıkışır, kısa bir bölümünün geriye sarılmasına izin verip, yavaşça yeniden dışarı doğru çekiniz.

Kemeri serbest bırakmak için **C** butonuna basınız. Kemerin geriye sarılırken dönmesini önlemek için, kemeri eliniz ile yönlendiriniz.

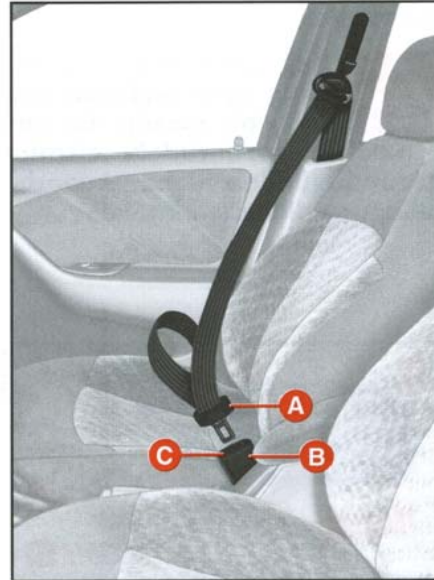

şekil 17

Toplayıcı mekanizma; kemer hızla çekildiğinde, ani fren yapıldığında, çarpışma durumunda veya yüksek hızda viraj dönerken kilitlenir.

 **Maksimum güvenlik için, koltuk arkalığı dik pozisyonda ayarlanmış olarak arkanıza yaslanınız; kemerin göğüs ve kalçalarınızın üzerinden geçerek bağlandığından emin olunuz.**

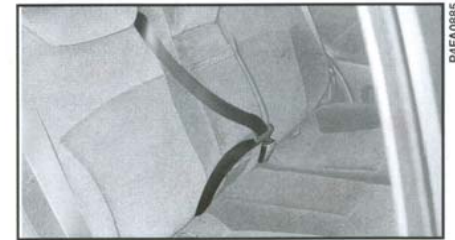

şekil 17a

EMNİYET KEMERLERİNİN YÜKSEKLİK AYARI **şekil 18**

 Emniyet kemerlerini, sadece otomobil duruyorken ayarlayınız.

Ön emniyet kemerinin yüksekliğini daima kullanıcıya uygun olarak ayarlayınız. Bu şekilde, çarpışma durumunda oluşabilecek yaralanma riski en aza indirilebilir.

Kemer; omuz kenarı ve boyun arasındaki mesafenin yaklaşık olarak ortasından geçtiğinde, uygun olarak ayarlanmış demektir.

Emniyet kemeri beş değişik yükseklik kademesinden birine ayarlanabilir.

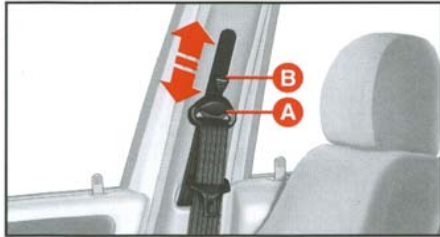

P4FA0015

şekil 18

Kemerin yükseltilmesi

A halkasını istenilen yüksekliğe kaldırınız.

Kemerin alçaltılması

B düğmesine basınız ve **A** halkasını istenilen yüksekliğe indiriniz.

B düğmesine basmadan, **A** halkasını aşağı doğru iterek kemerin yerine oturduğundan emin olunuz.

 **Ayarlamayı yaptıktan sonra, daima halkanın yükseklik kademelerinden birine oturduğundan ve hareket etmediğinden emin olunuz.**



P4FA0065

şekil 19

ARKA YAN EMNİYET KEMERLERİNİN KULLANILIŞI

Tek parçalı koltuk

Arka koltuktaki emniyet kemerleri, **şekil 19**'da gösterildiği gibi takılmalıdır.

Doğru kilidin kullanılmasını sağlamak için, yan emniyet kemerlerinin dilleri orta emniyet kemerinin kilidine uymaz. Orta emniyet kemerinin kilidi gri renktedir.

Kemeri, koltuğunuzda dik ve arkanıza yaslanarak oturuyor iken takmanız gerekir.

Arka koltuklarda hiç kimse yok ise, kemerleri ve kilitleri dikkatle katlayıp, koltuk arkalığındaki yuvalarına yerleştiriniz (**şekil 20**).



P4FA0171

şekil 20

Arka orta emniyet kemerinin kullanılışı şekil 21

Emniyet kemerlerinin yanlış takılmasını önlemek için, **A** dili ve **B** kilidi siyah yerine gri renktedir.

Kemeri takmak için, **A** dilini klik sesini duyana kadar kilidin **B** yuvası içine itiniz.

Kemeri serbest bırakmak için, **C** butonuna basınız.

Emniyet kemerini ayarlamak için, kemeri **D** tokasının içinden çekiniz; eğer kısaltmak istiyorsanız **E** ucunu, uzatmak istiyorsanız **F** kısmını çekiniz.

ÖNEMLİ Kemer kalçalar üzerine oturduğunda, uygun olarak ayarlanmış demektir.

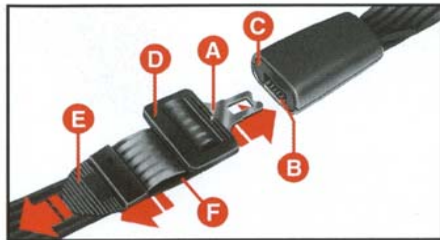

şekil 21



Şiddetli bir çarpışma halinde, kemer takmamış olan arka koltuktaki yolcuların, ön koltuktaki yolcular için de ciddi bir tehlike oluşturduğu unutulmamalıdır.

EMNİYET KEMERLERİ VE ÇOCUK KORUYUCU SİSTEMLERİNİN KULLANIMI İLE İLGİLİ GENEL BİLGİLER

Otomobilde bulunan tüm yolcular, emniyet kemerlerinin kullanımı ile ilgili yerel trafik kurallarına uymakla yükümlüdür.

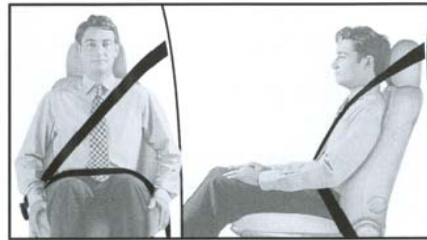

şekil 22



Daima ön ve arka koltuklardaki yolcuların emniyet kemerlerinin bağlı olduğundan emin olunuz. Kemerlerinizi bağlamadan yola çıktığınızda, çarpışma durumunda ciddi bir şekilde yaralanma veya ölüm riskini artırırsınız.



Kemer dönük olmamalıdır. Kemerin üst bölümü, omuz ve göğüs üzerinden çapraz olarak geçmelidir. Alt kısım; kullanıcının öne doğru kaymasını önlemek için, karın üzerinden değil, kalça üzerinden bağlanmalıdır (şekil 22). Kemerin yolcunun vücudunu sarmasını önlemek için, klipsler, tutucu parçalar vs. kullanmayınız.



CİDDİ TEHLİKE: Yolcu tarafına hava yastığı monte edilmiş ise, ön yolcu koltuğuna çocuk koltuğu yerleştirmeyiniz.



Kesinlikle, emniyet kemeri çocuğun üzerinden geçecek şekilde, kucağınıza çocuk alarak yolculuk etmeyiniz.



şekil 23



şekil 24

Hamile bayanlar da emniyet kemeri takmak zorundadırlar. Kemer takmalarını halinde, hamile bayanların kaza durumunda yaralanma riski daha fazladır. Hamile bayanlar, emniyet kemerinin alt kısmını karın bölgesinin altından geçecek şekilde ayarlamalıdır (şekil 24).

EMNİYET KEMERLERİNİN DAİMA İYİ DURUMDA TUTULMASI İÇİN YAPILMASI GEREKENLER

1) Emniyet kemerlerinin dönmeden, serbestçe kayabilecek şekilde bağlandığından emin olunuz.

2) Ciddi bir kazadan sonra, kaza esnasında kullanılan emniyet kemerlerini, üzerlerinde herhangi bir hasar görünmese bile değiştiriniz.

3) Emniyet kemerlerini sabunlu su ile elde yıkayıp, durularak, gölgede kurutunuz. Örgüye zarar verebilecek türden; kuvvetli deterjanlar, çamaşır suyu, renklendirici veya diğer kimyasal maddeleri kullanmayınız.

4) Toplayıcı makaralarını kesinlikle ıslatmayınız. Sadece kuru kalmaları halinde düzgün olarak çalışmaları garanti edilir.

ÇOCUKLARIN GÜVENLİ BİR ŞEKİLDE TAŞINMASI

Bir çarpışma durumunda optimum koruma sağlanması için, bütün yolcuların oturmaları ve yeterli özellikte koruyucu sistemler kullanmaları gerekir.

Bu durum özellikle çocuklar için geçerlidir.

Çocukların başları; vücut ağırlıkları ile kıyaslandığında, yetişkinlerinkinden daha büyük ve ağırdır. Ayrıca, çocukların kas ve kemik yapıları tam olarak gelişmemiştir. Bu sebeple, çocuklar için, yetişkinlerin kullanmaları gereken sistemlerden farklı özelliklere sahip koruyucu sistemler gerekmektedir.

En iyi çocuk koruyucu sistemleri üzerinde yapılan araştırmaların sonuçları, ECE-R144 Avrupa Standartlarında yer almaktadır. Bu standart, aşağıda belirtilen dört farklı grupta toplanan çocuk koruyucu sistemlerinin (şekil 25) kullanılmasını zorunlu kılar:

Grup 0 ağırlık 0-10 kg

Grup 1 ağırlık 9-18 kg

Grup 2 ağırlık 15-25 kg

Grup 3 ağırlık 22-36 kg

Birden fazla ağırlık grubunu kapsayan koruyucu sistemler de olduğundan, belirtilen ağırlık grupları kısmen farklılıklar gösterebilir.

Tüm koruyucu sistemlerde onay bilgileri bulunmalı ve sisteme rijit olarak bağlanmış, sökülemeyen bir etiket üzerinde kontrol edildiğini gösteren işaret bulunmalıdır.

36 kg'dan daha ağır ve 1,5 m'den daha uzun boylu olan çocuklar; koruyucu sistemlerin kullanımı açısından yetişkin olarak kabul edilirler ve normal emniyet kemerlerini kullanabilirler.

Her bir ağırlık grubundaki çocukların Fiat Aksesuar Serisinde bulunan çocuk koruyucu sistemlerini kullanmalarını tavsiye ediyoruz. Bu sistemler özel olarak dizayn edilmiş ve Fiat marka araçlarda kullanılmak üzere test edilmiştir.

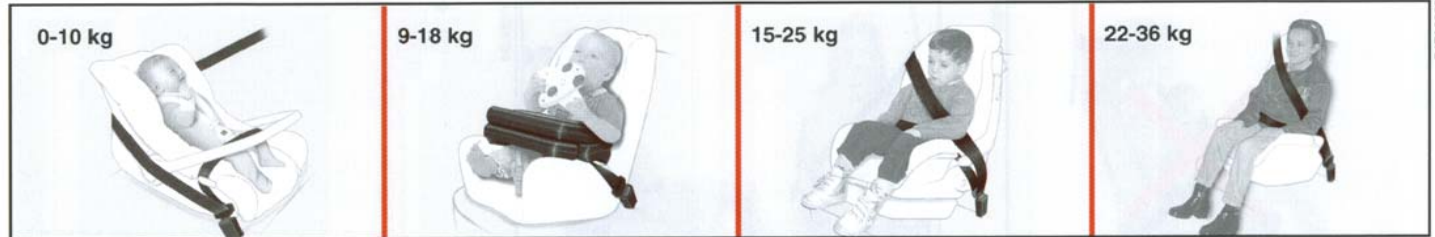

şekil 25

ÖNEMLİ Bir kaza olması durumunda; en güvenli yer arka koltuk olduğundan, çocukların arka koltukta oturmalarını tavsiye ediyoruz. Yolcu hava yastığı bulunan otomobillerde, çocuk koruyucu sistemlerini kesinlikle ön yolcu koltuğuna monte etmeyiniz. Çarpışmanın şiddeti ne olursa olsun, şişen hava yastığı ölümle bile sonuçlanabilecek yaralanmalara sebep olabilir.

GRUP 0

10 kg ağırlığa kadar olan bebekler; bebeğin başını destekleyen ve arka tarafa bakar şekilde monte edilen özel tipte koruyucu koltuklara oturtulmalıdır. Bu şekilde, ani hız azalması durumunda bebeğin boynuna hiçbir kuvvet etki etmez.

Koruyucu koltuk, otomobilin koltuğuna emniyet kemeri ile bağlanır (**şekil 26**). Çocuğun da koruyucu koltuğa bağlanmış olması gerekir.

ÖNEMLİ Verilen rakam (ağırlık) sadece bir örnektir. Kullandığınız özel çocuk koruyucu sistemi için verilen talimatlara uyunuz.

GRUP I

9 kg'dan daha ağır olan çocuklar, ön tarafında yastıklar bulunan çocuk koruyucu koltuklarına öne bakar şekilde oturtulmalıdır (**şekil 27**). Otomobilin emniyet kemeri; hem çocuk koltuğunu, hem de çocuğu bağlar.



şekil 26

ÖNEMLİ Verilen rakam (ağırlık) sadece bir örnektir. Kullandığınız özel çocuk koruyucu sistemi için verilen talimatlara uyunuz.

ÖNEMLİ Grup 0 ve I için, koltuk arkılığı üzerinde yer alan bir bağlantı vasıtası ile otomobilin emniyet kemeri kullanılarak bağlanan çocuk koruyucu koltukları vardır. Çocuk koltukları; yanlış şekilde monte edilmeleri halinde (koltuk ve kemeler arasına yastık yerleştirilmesi gibi), ağırlıklarından dolayı tehlikeli olabilirler. Daima, kullanmakta olduğunuz çocuk emniyet koltuklarının özel montaj talimatlarına uyunuz.



şekil 27

GRUP 2

15 kg'dan daha ağır olan çocuklar, direkt olarak otomobilin emniyet kemeri ile bağlanabilirler. Çocuk koltuğunun kullanım amacı; otomobilin emniyet kemerinin çapraz kısmının çocuğun göğsü üzerinden (kesinlikle boğazı üzerinden değil) geçmesi ve yatay kısmının da çocuğun kalçalarını (karnını değil) sarması için, çocuğun doğru konumda bulunmasını sağlamaktır (şekil 28).

ÖNEMLİ Verilen rakam (ağırlık) sadece bir örnektir. Kullandığınız özel çocuk koruyucu sistemi için verilen talimatlara uyunuz.



şekil 28

GRUP 3

22 kg'dan daha ağır olan çocuklar, sadece yukarı kaldırılmalarını sağlayan bir yastığa ihtiyaç duyarlar (şekil 29). Çocuğun göğsünün boyutu, çocuğun sırtının koltuk arkalığında uzaklaştırılmasını sağlamak üzere bir destek kullanılmasını gerektirmez.

1,5 m'den daha uzun boylu çocuklar, yetişkinler gibi emniyet kemeri takabilirler.

Otomobilde çocukları taşırken uyulması gereken kurallar aşağıda özetlenmiştir:

1) Bir kaza olması durumunda; otomobil içindeki en güvenli yer arka koltuk olduğundan, çocuk koruyucu sistemleri arka koltuğa monte edilmelidir.



şekil 29

2) Yolcu hava yastığı bulunan otomobillerde, çocuklar kesinlikle ön yolcu koltuğuna oturtulmamalıdır.

3) Kullanmakta olduğunuz özel çocuk koruyucu sistemlerinin montajı ile ilgili, imalatçı firma tarafından verilmesi gereken talimatlara uyunuz. Çocuk koruyucu sistemlerinin montaj talimatlarını, aracın belgeleri ve bu el kitabı ile birlikte saklayınız. Montaj talimatı olmayan çocuk koruyucu sistemlerini kesinlikle kullanmayınız.

4) Emniyet kemerini çekerek, iyi bir şekilde bağlandığını daima kontrol ediniz.

5) Bir çocuk koruyucu sistemine aynı anda sadece bir çocuk bağlanabilir.

6) Emniyet kemerinin çocuğun boğazı üzerinden geçmediğini daima kontrol ediniz.

7) Seyahat esnasında, çocukların yanlış bir şekilde oturmalarına ve kemerleri çıkartmalarına izin vermeyiniz.

8) Yolcular, kucaklarında kesinlikle çocuk veya bebek taşımamalıdır. Ne kadar güçlü olursa olsun, bir kaza esnasında hiç kimse bir çocuğu tutamaz.

9) Herhangi bir kazadan sonra çocuk emniyet sistemini değiştiriniz.

ÖN GERDIRİCİLER

Fiat Marea, ön koltuklardaki emniyet kemerlerinin daha etkili koruma sağlaması için, ön gerdiriciler ile donatmıştır. Bu sistem, bir sensör yardımı ile şiddetli bir çarpışma olduğunu "algılar" ve kemerin bir kaç inç daha gerilip kılmasını sağlar. Bu şekilde; kemer kullanıcıyı arkada tutmaya başlamadan önce, ön gerdirici, kemerin vücudu boşluksuz bir şekilde sarmasını sağlar. Ön gerdirici devreye girdiğinde, toplayıcı mekanizma kilitlenir ve emniyet kemeri el ile bile çekilemez.

Ön gerdirici sistem, herhangi bir bakım veya yağlama gerektirmez. Sistemin orijinal durumunda yapılacak her türlü değişiklik, sistemin etkinliğini geçersiz kılar.

İstisnai doğal afetler (sel, deniz fırtınaları gibi) sonucu sistem ıslanır veya çamurlanır ise, değiştirilmesi zorunludur.

Ön gerdirici; emniyet kemerinin, kullanıcının göğüs ve kalçalarını uygun şekilde sarması durumunda maksimum koruma sağlar.

Ön gerdirici devreye girdiğinde hafif bir duman görülür. Bu duman zararlı değildir ve herhangi bir yangının başlangıcına işaret etmez.



Ön gerdirici sadece bir kez kullanılabilir. Ön gerdiricinin, devreye girdiği çarpışmalardan sonra yetkili Tofaş servisinde değiştirilmesi gereklidir.



Ön gerdirici, üzerinde bulunan yapışkanlı etikette belirtilen imal tarihinden itibaren 10 yıl süre ile işlevini korur. Bu sürenin sonunda, ön gerdiricinin değiştirilmesi gerekir.



Ön gerdirici etrafındaki bölgede oluşan patlama, titreşim veya ısıtma (6 saate kadar 100°C üzerinde) gibi işlemler sistemin hasar görmesine veya devreye girmesine sebep olabilir. Kötü yol yüzeylerinden veya kazara kaldırımlara çıkılmasından dolayı oluşan titreşim ve sarsıntılar sistemi etkilemez. Bununla birlikte, eğer herhangi bir şekilde yardıma ihtiyacınız olursa, yetkili Tofaş servisine müracaat ediniz.

GÖSTERGELER

KİLOMETRE SAATI (şekil 30-31)

Kilometre saati.



şekil 30



şekil 31

Otomobilin tipine bağlı olarak kilometre saati üzerinde gösterilen maksimum hız değeri 220 km/saat veya 240 km/saat olabilir.

KİLOMETRE SAYACI şekil 32

A - Kilometre sayacı (toplam ve günlük), dış hava sıcaklığı göstergesi (bazı tiplerde) ile birlikte.

B - Günlük kilometre sayacı sıfırlama butonu kilometre sayacı üzerinde aşağıdaki bilgiler görülebilir:

– Birinci satırda (6 basamaklı) katedilen toplam kilometre ve dış hava sıcaklığı (bazı tiplerde)



şekil 32

– İkinci satırda (4 basamaklı) katedilen günlük kilometre.

Günlük kilometre sayacını sıfırlamak için **B** butonuna basınız.

Dış hava sıcaklığı (bazı tiplerde)

Dış hava sıcaklığını göstermek için **şekil 33**'deki **C** butonuna basınız; yaklaşık 10 saniye süre ile dış hava sıcaklığı gösterilir ve daha sonra tekrar katedilen toplam kilometre gösterilir.



şekil 33

Eğer akü bağlantıları sökülür ise, günlük kilometre sayacında gösterilen değer sıfırlanır.

Eğer dış hava sıcaklığı 3°C veya daha düşük ise; gösterge, yolda buz oluşabileceğinden dolayı sürücüyü uyararak amacı ile otomatik olarak dış hava sıcaklığını gösterir.

Bu bilgi göstergede 10 saniye boyunca yanıp söner ve 20 saniye aralıklarla tekrar yanıp sönmeye başlar.

3°C veya daha düşük dış hava sıcaklığının göstergede yanıp sönmesi, **B** butonuna basılarak durdurulabilir.

Eğer dış hava sıcaklık sensöründe bir arıza oluşursa:

Göstergede 20 saniye ara ile 10 saniye boyunca **ERROR CLI** yazısı yanıp söner.

Bu durumun ortaya çıkmasından sonra **C** butonuna (şekil 33 - dış hava sıcaklığının gösterilmesi) basılır ise, göstergede **ERROR CLI** yazısı görülür.

ÖNEMLİ Eğer göstergede “**ERROR CLI**” mesajı görünür ise, arızanın giderilmesi için yetkili **Tofaş** servisi ile temasa geçiniz.

YAKIT GÖSTERGESİ şekil 34-35

İbre, depoda bulunan yaklaşık yakıt miktarını gösterir. **A** rezerv uyarı lambası yandığında, depoda yaklaşık 7 litre yakıt kalmış demektir.

E - Depo boş

F - Depo tam olarak dolu.



şekil 34



şekil 35

Yakıt deposunda çok az yakıt var iken seyahat etmeyiniz; yakıt akışındaki düzensizlikler katalitik konvertöre zarar verebilir.

MOTOR DEVİR SAATI şekil 36-37

Eğer ibre kırmızı bölgede ise, motor yüksek devirde çalışıyor demektir. Bu durum çok kısa bir süre için kabul edilebilir.

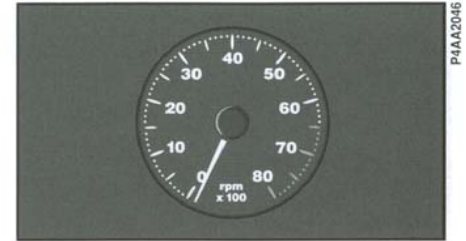

şekil 36

ÖNEMLİ Motor yüksek devirde çalışıyor iken, elektronik enjeksiyon kumanda sistemi yakıt akışını kesecek ve sonuç olarak, motor gücü düşecektir.



şekil 37

İKAZ PANELİ şekil 38 (bazı tiplerde)

İkaz paneli, sürüş performansını veya güvenliğini etkileyecek anormal durumları tespit eden ve motor devir saati üzerinde yanan bir sembol vasıtası ile sürücüyü bildiren bir elektronik tertibattır.

Eğer kontak anahtarı **MAR** pozisyonuna çevrildiğinde, herşey normal olarak çalışıyor ise; ikaz paneli üzerindeki tüm ikaz lambaları sönmüştür. Bu durum, park lambaları ve arka sis lambaları yanıyor iken ve fren pedalına basıldığında da devam etmelidir.

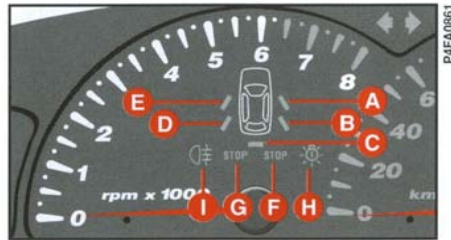

şekil 38

Kontak anahtarı MAR pozisyonunda iken, ikaz paneli sistemleri kontrol eder ve aşağıdaki durumlarda sürücüyü uyarır:

1) Yan kapılar veya bagaj tam olarak kapanmamış. Bu durum kırmızı renkli **A, B, C, D** ve **E** ikaz ışıkları ile belirtilir.

2) Bir veya daha fazla park lambası ve/veya plaka lambası ampülü yanmış. Bu durum sarı renkli **H** ikaz ışığı ile belirtilir.

3) Bir veya her iki fren lambası ampülü yanmış. Bu durum sarı renkli ikaz ışığı ile belirtilir.

– **H** ikaz ışığı ile birlikte **G** ikaz ışığı yanıyor ise sol fren lambası

– **H** ikaz ışığı ile birlikte **F** ikaz ışığı yanıyor ise sağ fren lambası

– **H** ikaz ışığı ile birlikte **G** ve **F** ikaz ışıkları yanıyor ise her iki fren lambasında da problem var demektir.

4) Bir veya her iki arka sis lambası ampülü yanmış ise **H** ikaz ışığı ile birlikte sarı renkli **I** ikaz ışığı yanar.

MOTOR SU SICAKLIK GÖSTERGESİ şekil 39-39A

Normal şartlarda, motor su sıcaklık gösterge ibresi, skalanın orta değerlerini göstermelidir. Eğer ibre kırmızı bölgeye yaklaşırsa, motor fazla zorlanmış demektir ve motoru zorlamaktan vazgeçmeniz gerekir.

Hava sıcaklığı çok yüksek olduğunda; yavaş gidiyor olsanız bile, ibre kırmızı bölgeye yaklaşabilir.



P4FA0862

Bu durumda motoru durdurunuz. Hararet normale döndükten sonra, motoru tekrar çalıştırıp, yavaşça hareket ediniz.



Aldığınız önlemlere rağmen durumda bir değişiklik olmaz ise, motoru durdurunuz ve otomobilinizi yetkili Tofaş servisinin görmesini sağlayınız.



P4FA0862

şekil 39A

UYARI LAMBALARI

Bu lambalar aşağıdaki durumlarda yanarlar:



**MOTOR YAĞ
BASINCI ÇOK
DÜŞÜK (kırmızı)**

Motor yağ basıncı normal seviyenin altına düştüğünde yanar.

Kontak anahtarı **MAR** pozisyonuna çevrildiğinde uyarı lambası yanar, fakat motor çalışır çalışmaz sönmeye gerekmez.

Uyarı lambasının sönmesindeki gecikme, sadece motor rölantide çalışıyor iken kabul edilebilir.

Motor rölantide çalışıyor iken, motora fazla yüklenilmesi halinde uyarı lambası yanıp sönebilir, fakat yavaşça gaza basıldığında sönmeye gerekmez.



Eğer otomobil hareket halinde iken uyarı lambası yanarsa, motoru durdurunuz ve yetkili Tofaş servisi ile temasa geçiniz.

şekil 39



AKÜ ŞARJ ETMİYOR (kırmızı)

Elektrik üretim sisteminde bir arıza olması durumunda yanar.

Kontak anahtarı **MAR** pozisyonuna çevrildiğinde uyarı lambası yanar, fakat motor çalışır çalışmaz sönmesi gerekir.



ENJEKSİYON SİSTEMİ ARIZASI (kırmızı) (bazı tiplerde)

Enjeksiyon sisteminde bir arıza olduğunda yanar.

Kontak anahtarı **MAR** pozisyonuna çevrildiğinde uyarı lambası yanar, fakat birkaç saniye sonra sönmesi gerekir.

Eğer uyarı lambası sönmez veya otomobil hareket halinde iken yanar ise, enjeksiyon sistemi uygun şekilde çalışmıyor demektir. Bu durumda otomobilin performansında, sürüş konforunda azalma görülebilir ve yakıt tüketimi artabilir.

Bu şartlar altında yolunuza devam edebilirsiniz, fakat motoru fazla zorlamamanız ve fazla hızlı gitmemeniz gerekir. Bu durumda, yetkili **Tofaş** servisi ile temasa geçiniz.

Uyarı lambası yanar durumda iken, özellikle motor düzensiz çalışıyor ise ve performansı azalmış ise; motora zarar verebileceğinizden dolayı otomobili uzun süre kullanmaktan kaçınınız. Bu durumda otomobil, sadece kısa bir süre için ve düşük hızlarda kullanılmalıdır.

Uyarı lambasının kısa bir süre için yanıp sönmesi önemli değildir.

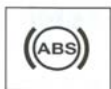

ABS (ANTI-BLOKAJ FREN SİSTEMİ) ETKİN BİR ŞEKİLDE

ÇALIŞMIYOR (kırmızı) (bazı tiplerde)

ABS sistemi etkin bir şekilde çalışmadığında yanar.

Normal fren sistemi çalışmaya devam eder, fakat otomobilinizi acilen yetkili **Tofaş** servisine göstermeniz gerekir.

Kontak anahtarı **MAR** pozisyonuna çevrildiğinde bu uyarı lambası yanar, fakat yaklaşık 2 saniye sonra sönmesi gerekir.



Otomobilde elektronik bir frenleme sistemi (EBD) mevcuttur. Eğer (ABS) ve (!) uyarı lambaları aynı anda yanarsa, EBD sisteminde bir arıza var demektir. Bu durumda; sert frenlemeler, arka tekerleklerin vaktinden önce kilitlenmesine ve kaymaya sebep olabilir. Sistemi kontrol ettirmek için, otomobilinizi en yakın yetkili Tofaş servisine kadar çok dikkatli bir şekilde sürünüz.



Motor çalışır durumda iken, (ABS) uyarı lambasının yanması normal olarak ABS fren sisteminde bir arıza olduğunu belirtir; fren sistemi çalışmaya devam eder, fakat anti-blokaj fren sistemi devrede değildir. Bu şartlar altında, EBD sisteminin performansı düşebilir. Bu durumda da, sistemi kontrol ettirmek için, otomobilinizi en yakın yetkili Tofaş servisine kadar, sert frenlemelerden kaçınarak sürmeniz tavsiye edilir.



EL FREİNİ ÇEKİK/FREN HİDROLİK SEVİYESİ ÇOK DÜŞÜK (kırmızı)

İki durumda yanar:

1. El freni çekildiğinde.
2. Fren hidrolik seviyesi minimum değer altına düştüğünde.



Otomobil hareket halinde iken (!) uyarı lambası yanar ise, el freninin çekili olmadığını kontrol ediniz. El freni indirildikten sonra uyarı lambası yanmaya devam eder ise, derhal durunuz ve yetkili Tofaş servisi ile temasa geçiniz.



HAVA YASTIĞI ARIZASI (kırmızı)

Sistem etkin bir şekilde çalışmadığında yanar.



Kontak anahtarı MAR pozisyonuna çevrildiğinde, uyarı lambası yanmalı ve yaklaşık dört saniye sonra da sönmelidir. Eğer uyarı lambası yanmaz veya sürekli yanarsa, ya da otomobil hareket halinde iken yanarsa, derhal durup otomobilinizi yetkili Tofaş servisinin görmesini sağlayınız.



ÖN FREN BALATALARI AŞINMIŞ (kırmızı) (bazı tiplerde)

Ön fren balataları aşındığında yanar. Bunlar değiştirilirken, arka frenleri de kontrol ettiriniz.



EMNİYET KEMERLE- Rİ (kırmızı)

Sürücü koltuğundaki emniyet kemeri bağlanmadığında yanar.



FIAT ŞİFRE SİSTEMİ (sarı)

Üç şekilde yanar (kontak anahtarı **MAR** pozisyonunda iken):

1. Bir kez yanıp sönmeye - Anahtar şifresinin tanındığını belirtir. Motor çalıştırılabilir.

2. Sürekli yanma - Anahtar şifresinin tanınmadığını belirtir. Motoru çalıştırmak için, "Acil durumda yapılacaklar" bölümünde yer alan, "acil durumda motorun çalıştırılması" prosedürünü uygulayınız.

3. Sürekli yanıp sönmeye - Otomobilin, motor bloke etme sistemi tarafından korunmadığını gösterir. Bu durumda motor çalıştırılabilir.

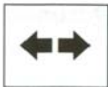

SİNYAL LAMBALARI (yeşil) (yanıp söner)

Sinyal lambaları kumanda kolu kullanıldığında yanar.

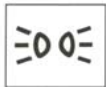

PARK LAMBALARI (yeşil)

Park lambaları yakıldığında yanar.

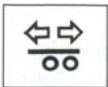

RÖMORK SİNYAL LAMBALARI (yeşil) (mevcut ise)

Sinyal lambaları kumanda kolu kullanıldığında yanar.



UZUN HÜZMELİ FARLAR (mavi)

Uzun hüzmeli farlar yakıldığında yanar.

ISITMA VE KLİMA SİSTEMİ

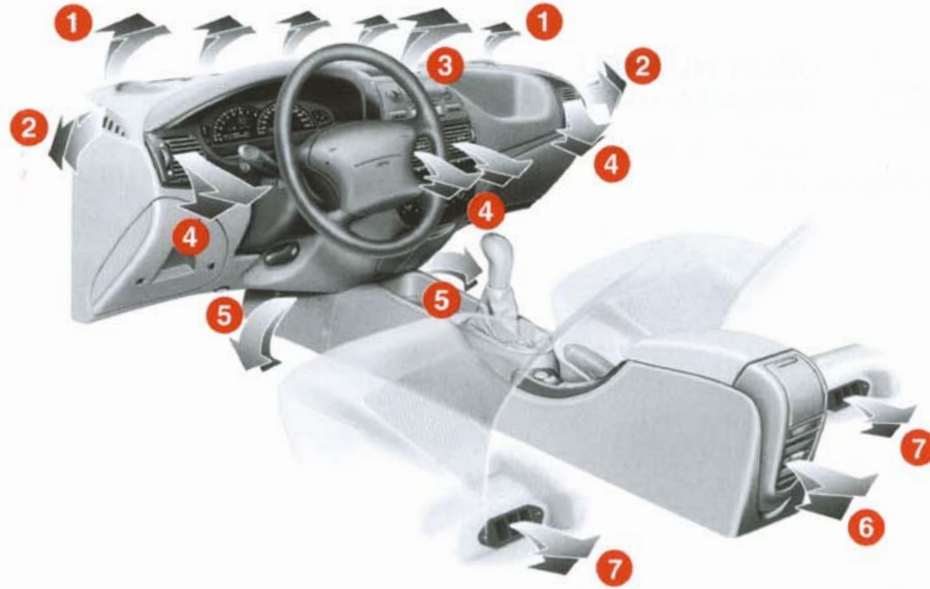

P4FA0809

1 - Ön camın defrostu/buğusunun alınması.

2 - Ön yan camın defrostu/buğusunun alınması.

3 - Havayı önde oturanların başları üzerinden gönderen üst hava yönleticisi.

4 - Yönlendirilebilir orta ve yan hava yönleticileri.

5 - Havayı önde oturan yolcuların ayaklarına gönderen yan hava yönleticileri.

6 - Havayı arkada oturan yolcuların ayaklarına gönderen yönlendirilebilir ve ayarlanabilir orta hava yönleticisi.

7 - Havayı arkada oturan yolcuların ayaklarına gönderen yönleticiler.

şekil 40

YÖNLENDİRİLEBİLİR VE AYARLANABİLİR HAVA YÖNELTİCİLERİ **şekil 41-42**

A - Hava miktarı ayar düğmesi.

↗ sembolüne çevrildiğinde; yöneltilici açık;

● sembolüne çevrildiğinde; yöneltilici kapalı.

B - Hava akımını yan taraflara ve düşey olarak ayarlayan düğme.

C - Yan camlara hava veren sabit hava yöneltilicisi (**şekil 41**).

ARKA HAVA YÖNELTİCİSİ **şekil 43**

Yönlendirilebilir ve ayarlanabilir

Havayı arka koltuklarda oturan yolculara gönderir.

A - Hava miktarı ayar düğmesi:

Sola çevrildiğinde; yöneltilici açık.

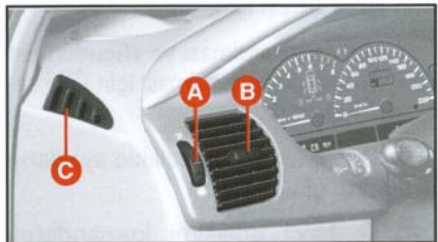

şekil 42

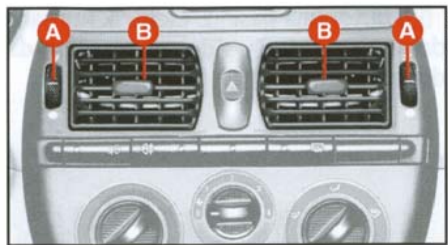

şekil 41

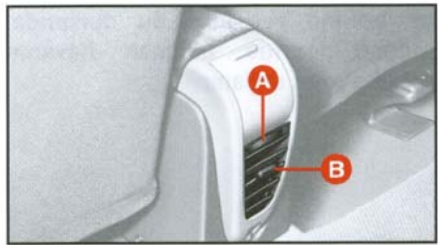

şekil 43

Sağa çevrildiğinde; yöneltilici kapalı.

B - Hava akımını yan taraflara doğru ve düşey olarak ayarlayan düğme.

ÜST HAVA YÖNELTİCİSİ **şekil 44**

Bu yöneltilici sabittir. Havayı, önde oturanların başları üzerinden göndermek için kullanılır

A - Hava miktarı ayar düğmesi:

⏏ sembolüne çevrildiğinde; yöneltilici açık;

● sembolüne çevrildiğinde; yöneltilici kapalı.

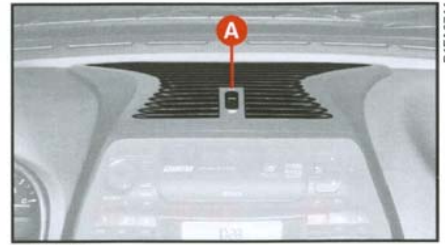

şekil 44

ISITMA VE HAVALANDIRMA

MANUEL AYAR

Kumandalar şekil 45

A - Hava sıcaklığı ayar düğmesini (sıcak/soğuk hava karışımı).

B - Fan kumanda düğmesi.

C - İç hava dolaşımı fonksiyonu açma/kapatma kumandası. Dışarıdan içeriye hava girişini önler.

D - Hava dağıtım düğmesi.

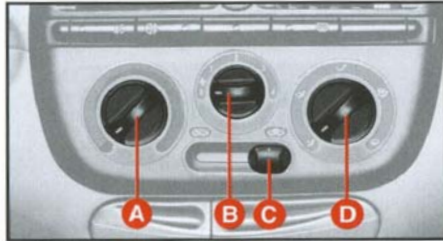

şekil 45

ISITMA

1) Hava sıcaklığı ayar düğmesini kırmızı bölgeye çeviriniz.

2) Fan kumanda düğmesini istediğiniz hıza ayarlayınız.

3) Hava dağıtım düğmesini aşağıdaki konumlara çeviriniz:

✓ Aynı anda ayakların (ön ve arkada oturanlar) ısıtılması ve ön cam buğusunu giderilmesi için.

✓ Ayakların ısıtılması ve vücudun üst kısımlarının serin tutulması için ("iki seviyeli" konum)

✓ Ön ve arkada genellikle ayakların ısıtılması için.

4) İç hava dolaşımı kumandasını aşağıdaki konuma getiriniz:

Yolcu bölümündeki ısıtma işlemini hızlandırmak için, kumandayı  sembolüne getiriniz. Bu durumda, sadece içeride bulunan havanın sirkülasyonu sağlanır.

HIZLI BUĞU GİDERME VE/VEYA DEFROST İŞLEMİ

Ön cam ve yan camlar

1) Hava sıcaklığı ayar düğmesini kırmızı bölgeye çeviriniz (tamamen sağa çevrilmiş).

2) Fan kumanda düğmesini en yüksek hız kademesine çeviriniz.

3) Hava dağıtım düğmesini  konumuna getiriniz.

4) İç hava dolaşımı kumandası , konumunda olduğunda, yolcu kabinine dışarıdan hava girer.

Ön cam ve yan camların buğusu alınırken, kumandaları uygun şekilde ayarlayınız.

Arka cam

 butonuna basınız. Elektrik kumandalı aynaların buğu giderme tertibatı da devreye girer.



Arka camın buğusu alınır alınmaz, butonu devreden çıkartınız. Arka cam rezistansı zaman ayarlıdır ve 20 dakika sonra otomatik olarak devre dışı kalır.

ÖNEMLİ Dışarıdaki hava çok nemli, yağmur yağıyor ve/veya yolcu kabini ile dışarıdaki hava sıcaklığı arasındaki sıcaklık farkı fazla ise; camların buğulanmasını önlemek için aşağıdaki işlemleri yapınız:

– İç hava dolaşımı kumandasını  konumuna getiriniz.

– Hava sıcaklığı ayar düğmesini kırmızı bölgeye getiriniz.

– Fan hızını en az ikinci kademeye ayarlayınız.

– Hava dağıtım düğmesini  konumuna ayarlayınız. Eğer camlar buğulanmıyor ise, tekrar  konumuna çeviriniz.

HAVALANDIRMA

1) Orta ve yan hava yönleticilerini tamamen açınız.

2) Hava sıcaklığı ayar düğmesini mavi bölgeye çeviriniz.

3) Fan kumanda düğmesini istenilen hıza ayarlayınız.

4) Hava dağıtım düğmesini  konumuna ayarlayınız.

5) İç hava dolaşımı kumandası , konumunda olduğunda, yolcu kabinine dışarıdan hava girer.

HAVANIN OTOMOBİL İÇİNDE ÇEVİRİMİ

Düğme  konumunda iken, sadece yolcu kabini içindeki havanın dolaşımı sağlanır.

ÖNEMLİ Bu fonksiyon, özellikle dışarıda hava çok kirli olduğunda (sıkışık trafikte, tünelde vs.) faydalıdır. Bu işlemin, özellikle otomobilin kalabalık olması durumunda, uzun süreler için uygulanması tavsiye edilmez.

ÖNEMLİ İç hava dolaşımı fonksiyonunu soğuk veya yağmurlu havalarda kullanmayınız. Aksi takdirde camların daha fazla buğulanması söz konusu olabilir.

OTOMATİK AYAR (bazı tiplerde) şekil 45

Bu sistem, yolcu kabini içindeki hava sıcaklığını otomatik olarak kontrol altında tutar:

– İstenilen sıcaklığın elde edilmesini sağlamak için, hava yönleticilerindeki havanın sıcaklığı **A** düğmesi ile ayarlanır.

– Fanın otomatik olarak çalışması için, **C** düğmesi **AUTO** konumuna çevrilir.

Kumandalar şekil 46

A - HI ve LO (maksimum ve minimum hava sıcaklığı) fonksiyonları ile birlikte yolcu kabininde istenilen hava sıcaklığını ayarlayan düğme.

B - Dışarıdaki havanın araç içine girmesini engellemek için kullanılan buton.

Buton üzerinde yer alan LED, iç hava dolaşımı fonksiyonunun devrede olduğunu belirtmek için yanar.

C - Fan kumanda düğmesi. Bu düğme, manuel/otomatik çalışmayı seçmek veya fanı kapatmak için kullanılır.

D - Hava dağıtım düğmesi. Bu düğme hava dağıtım fonksiyonunu manuel olarak seçmek için kullanılır.

Eğer bu düğme **MAX/DEF** konumuna ayarlanır ise, sistemin hızlı defrost/buğu alma fonksiyonu gerçekleşir.

Sisteme, içeri giren havayı temizlemek için bir polen filtresi (bazı tiplerde) takılmıştır. Bu filtreyi değiştirmek için "Periyodik bakım" bölümüne bakınız.

ISITMA

1) Hava sıcaklığı ayar düğmesini istenilen sıcaklığa çeviriniz.

2) Fan kumanda düğmesi:

– İstedığınız hıza ayarlayınız.

– Fanın otomatik olarak çalışması için **AUTO** konumuna ayarlayınız.

3) Hava dağıtım düğmesini aşağıdaki konumlara ayarlayınız:

✓ Aynı anda ayakların (ön ve arkada oturanlar) ısıtılması ve ön cam buğusunun giderilmesi için.

✓ Ayakların ısıtılması ve vücudun üst kısımlarının serin tutulması için ("iki seviyeli" ısıtma),

✓ Genellikle sıcaklığın ön ve arka koltuklardaki yolcuların ayaklarına gönderilmesi için.

4) İç hava dolaşımı butonu:

Yolcu kabinini daha çabuk bir şekilde ısıtmak için,  butonuna basınız (LED yanar). Bu durumda, sadece içeride bulunan havanın sirkülasyonu sağlanacaktır.

ÖNEMLİ Maksimum ısıtmanın sağlanması için:

– **A** düğmesini (**şekil 45**) **HI** konumuna çeviriniz.

– **C** düğmesini 4 konumuna çeviriniz.

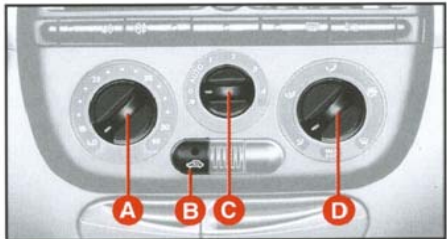

şekil 45

BUĞU GİDERME VE/VEYA DEFROST İŞLEMİ

Ön cam ve yan camların buğusunu almak için, hava dağıtım düğmesini  konumuna ayarlayınız.

HIZLI BUĞU GİDERME VE/VEYA DEFROST İŞLEMİ

Ön cam, yan ve arka camlar

Hava dağıtım düğmesini **MAX/DEF** konumuna çeviriniz.

Sistem, aşağıdaki prosedürün otomatik olarak gerçekleşmesi ile; ön cam, yan camlar ve arka camın hızlı buğu giderme/defrost işlemi için ayarlanır:

– Maksimum hava akımı ve hava sıcaklığı elde edilir.

– İç hava dolaşımı devre dışı (LED yanmıyor) kalır. Böylece dış hava direkt olarak yolcu kabinine girer.

– Camlara hava gönderilir, arka cam rezistansı devreye girer (devrede kalma süresi otomatik olarak ayarlanır) ve elektrik kumandalı ay-naların buğusu alınır.

Camların buğusu alındıktan sonra, kumandaları camların buğulanmaması için mümkün olan en uygun konuma ayarlayınız.

ÖNEMLİ Dışarıdaki hava çok nemli ve/veya yağmur yağıyor ise ve/veya yolcu kabini ile dışarıdaki hava sıcaklığı arasındaki sıcaklık farkı fazla ise; camların buğulanmasını önlemek için aşağıdaki işlemleri yapınız:

– İç hava dolaşımı butonunu devre dışı bırakınız (LED söner).

– Hava sıcaklığı ayar düğmesini kırmızı bölgeye getiriniz.

– Fan hızını en az ikinci kademeye ayarlayınız.

– Hava dağıtım düğmesini , konumuna ayarlayınız ve camlar buğulanmıyor ise  konumuna çeviriniz.

SOĞUTMA

1) Orta ve yan hava yönleticilerini tamamen açınız ve  konumuna çeviriniz.

2) Hava sıcaklığı ayar düğmesini istenilen sıcaklık derecesine ayarlayınız.

3) Fan kumanda düğmesini otomatik olarak çalışması için **AUTO** konumuna veya istenilen hıza ayarlayınız.

4) Hava dağıtım düğmesini  konumuna ayarlayınız.

5) Hava dolaşım düğmesi (LED yanmıyor), yolcu kabinine dışarıdan hava girer.

Sistemin arızalanması

Eğer otomatik sistemi etkileyen bir arıza tespit edilirse, gösterge tablosunda **ERROR CLI** yazısı görüntüye gelir.

Otomatik sistem mümkün olan en uzun süre ile çalışmaya devam eder.

Eğer arıza, fan kumanda düğmesi (**C-şekil 46**) ile ilgili ve fan hala çalışır durumda ise, otomatik olarak birinci hız kademesinde çalışacaktır.

Eğer arıza hava sıcaklık sensörü ile ilgili ise, **A** hava sıcaklığı ayar düğmesi, manuel hava sıcaklığı ayar düğmesi gibi çalışacaktır.

OTOMATİK KLİMA

(bazı tiplerde)

Sistem, kazara sızması durumunda çevreyi kirletmeyen R134a soğutucu gazı ile doldurulmuştur. Hiçbir şekilde, sistemin parçaları ile uyumlu olmayan R12 soğutucu gazını kullanmayınız.

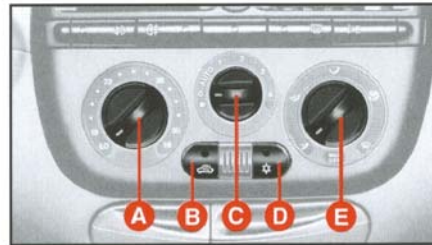

şekil 47

Bu sistem, yolcu kabini içindeki hava sıcaklığını otomatik olarak kontrol altında tutar:

– İstenilen sıcaklığın elde edilmesini sağlamak için, hava yönelticilerindeki havanın sıcaklığı **A** düğmesi (**şekil 46**) ile ayarlanır

– Fanın otomatik olarak çalışması için, **C** düğmesi **AUTO** konumuna çevrilir.

KUMANDALAR şekil 47

A - **HI** ve **LO** (maksimum ve minimum hava sıcaklığı) fonksiyonları ile birlikte istenilen hava sıcaklığını ayarlayan düğme.

B - Dışarıdaki havanın araç içine girmesini engellemek için kullanılan buton. Buton üzerinde yer alan LED, iç hava dolaşımı fonksiyonun devrede olduğunu belirtmek için yanar.

C - Otomatik fan kumanda düğmesi. Bu düğme, manuel/otomatik çalışmayı seçmek için kullanılır.

D - Kompresörü devreye alan/devreden çıkartan buton. Fan kumanda düğmesi 0 konumuna çevrildiğinde; fanın otomatik olarak I. hız kademesinde çalışması için, bu butona basınız.

Sistem devrede iken, butonun üzerinde yer alan LED yanar.

E - Hava dağıtım düğmesi. Bu düğme, hava dağıtım fonksiyonunu manuel olarak seçmek için kullanılır.

Eğer bu düğme **MAX/DEF** konumuna ayarlanır ise, sistemin hızlı defrost/buğu alma fonksiyonu gerçekleştirilir.

Sisteme, içeri giren havayı temizlemek için bir polen filtresi takılmıştır. Bu filtreyi değiştirmek için "Periyodik bakım" bölümüne bakınız.

ISITMA

1) Hava sıcaklığı ayar düğmesini istenilen sıcaklığa çeviriniz.

2) Fan kumanda düğmesi:

– İstedığınız hıza ayarlayınız.

– Fanın otomatik olarak çalışması için **AUTO** konumuna ayarlayınız.

3) Hava dağıtım düğmesini aşağıdaki konumlara ayarlayınız:

☞ Aynı anda ayakların (ön ve arkada oturanlar) ısıtılması ve ön cam buğusunun giderilmesi için.

☞ Ayakların ısıtılması ve vücudun üst kısımlarının serin tutulması için ("iki seviyeli" ısıtma),

☞ Genellikle sıcaklığın ön ve arka koltuklardaki yolcuların ayaklarına gönderilmesi için.

4) İç hava dolaşımı butonu:

Yolcu kabinini daha çabuk bir şekilde ısıtmak için,  butonuna basınız (LED yanar). Bu durumda, sadece içeride bulunan havanın sirkülasyonu sağlanacaktır.

ÖNEMLİ Maksimum ısıtmanın sağlanması için:

– **A** düğmesini (**şekil 46**) **H1** konumuna çeviriniz.

– **C** düğmesini 4 konumuna çeviriniz.

BUĞU GİDERME VE/VEYA DEFROST İŞLEMİ

Ön cam ve yan camların buğusunu almak için, hava dağıtım düğmesini  konumuna ayarlayınız.

HIZLI BUĞU GİDERME VE/VEYA DEFROST İŞLEMİ

Ön cam, yan ve arka camlar

1) Hava dağıtım düğmesini **MAX/DEF** konumuna çeviriniz.

Sistem, aşağıdaki prosedürün otomatik olarak gerçekleşmesi ile; ön cam, yan camlar ve arka camın hızlı buğu giderme/defrost işlemi için ayarlanır:

– Maksimum hava akımı ve hava sıcaklığı elde edilir.

– İç hava dolaşımı devre dışı (LED yanmıyor) kalır. Böylece dış hava direkt olarak yolcu kabinine girer.

– Kompresör devreye girer (LED yanıyor).

– Camlara hava gönderilir, arka cam rezistansı devreye girer (devrede kalma süresi otomatik olarak ayarlanır) ve elektrik kumandalı aygıtların buğusu alınır.

Camların buğusu alındıktan sonra, kumandaları camların buğulanmaması için mümkün olan en uygun konuma ayarlayınız.



ÖNEMLİ Klima sisteminin önemli özelliklerinden biri de havanın nemini almasıdır. Buğulanmayı önlemek için, daima  butonuna basarak (LED yanar) kompresörü devreye almanız tavsiye edilir.

ÖNEMLİ Dışarıdaki hava çok nemli ve/veya yağmur yağıyor ise ve/veya yolcu kabini ile dışarıdaki hava sıcaklığı arasındaki sıcaklık farkı fazla ise; camların buğulanmasını önlemek için aşağıdaki işlemleri yapınız:

– İç hava dolaşımı butonunu  devre dışı bırakınız (LED söner).

– Hava sıcaklığı ayar düğmesini kırmızı bölgeye getiriniz.

– Fan hızını en az ikinci kademeye ayarlayınız.

– Hava dağıtım düğmesini , konumuna ayarlayınız ve camlar buğulanmıyor ise  konumuna çeviriniz.

–  butonuna basarak (LED yanar) kompresörü devreye alınız.

SOĞUTMA

1) Orta ve yan hava yönleticilerini tamamen açınız.

2) Hava sıcaklığı ayar düğmesini istenilen sıcaklık derecesine ayarlayınız.

3) Fan kumanda düğmesi:

– İstedığınız hıza ayarlayınız.

– Fanın otomatik olarak çalışması için **AUTO** konumuna ayarlayınız.

4) Hava dağıtım düğmesini  konumuna ayarlayınız.

5) Kompresörü devreye almak için  butonuna basınız (LED yanar).

6) Soğutma işlemini hızlandırmak için,  iç hava dolaşımı butonuna basınız (LED yanar).

Orta derecede soğutma yapmak isterseniz;  butonunu devreden çıkartıp, sıcaklığı artırınız ve fan hızını düşürünüz.

HAVANIN OTOMOBİL İÇİNDE ÇEVİRİMİ

 butonuna basıldığında (LED yanar), sadece içerideki havanın dolaşımı sağlanır.

ÖNEMLİ Bu fonksiyon, özellikle dışarıda hava çok kirli olduğunda (sıkışık trafikte, tünelde vs.) faydalıdır. Bu işlemin, özellikle otomobilin kalabalık olması durumunda, uzun süreler için uygulanması tavsiye edilmez.

ÖNEMLİ İç hava dolaşımı fonksiyonunu soğuk/yağmurlu havalarda kullanmayınız. Aksi takdirde camların buğulanması ihtimalini artırırsınız.

Sistemin arızalanması

Eğer otomatik sistemi etkileyen bir arıza tespit edilirse, gösterge tablosunda **ERROR CLI** yazısı görüntüye gelir.

Otomatik sistem mümkün olan en uzun süre ile çalışmaya devam eder.

Eğer arıza fan kumanda düğmesi (**C-şekil 46**) ile ilgili ve fan hala çalışır durumda ise, otomatik olarak birinci hız kademesinde çalışacaktır.

Eğer arıza hava sıcaklık sensörü ile ilgili ise, **A** hava sıcaklığı ayar düğmesi, manuel hava sıcaklığı ayar düğmesi gibi çalışacaktır.

MAX DEF konumu otomatik fonksiyonları

Kullanıcının yaptığı işlem	Kullanıcıya verilen sinyal	Otomatik olarak devreye giren fonksiyon	Sebebi
MAX/DEF konumunun devreye alınması	<ul style="list-style-type: none">☆ butonu üzerindeki LED yanar.☞ butonu üzerindeki LED yanmaz.☐☐☐ butonu üzerindeki LED yanar.	<ul style="list-style-type: none">- Kompresör devreye girer.- Maksimum hava akımı elde edilir.- Maksimum sıcaklık elde edilir- İç hava dolaşımı fonksiyonu devre dışı kalır. (dışarıdan hava girer)- Hava camlara gönderilir.- Arka cam rezistansı devreye girer.- Elektrik kumandalı aynaların buğu alma tertibatı devreye girer.	Camların çabuk bir şekilde defrostu/ buğusunun alınması.

KUMANDA KOLLARI



SOL KUMANDA KOLU

Bu kumanda kolu dış lambaların çoğuna ve sinyal lambalarına kumanda eder.

Dış lambalar sadece kontak anahtarı **MAR** pozisyonunda iken yanar.

Dış lambalar yakıldığında, gösterge tablosu ve ön panel üzerinde bulunan çeşitli kumandaların ışıkları yanar.

Park lambaları şekil 48

Çentikli düğmeyi  konumundan  konumuna çevirdiğinizde, park lambaları ve gösterge tablosu üzerindeki  uyarı lambası yanar.

Kısa farlar şekil 49

Çentikli düğmeyi  konumundan  konumuna çevirdiğinizde, kısa farlar yanar.

Uzun farlar şekil 50

Çentikli düğme  konumuna çevrilip ön panele doğru itildiğinde, uzun farlar yanar.

Gösterge tablosu üzerindeki  uyarı lambası yanar.

Kısa farlara geçmek için, kumanda kolunu direksiyon simidine doğru çekiniz.



şekil 48



şekil 49

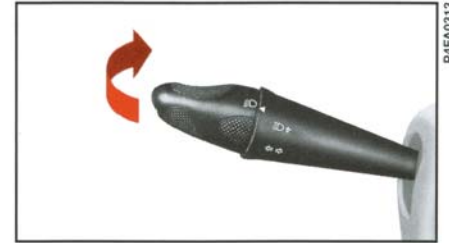

şekil 50

Selektör şekil 51

Kumanda kolunu direksiyon simidine doğru çekiniz (geçici konum).



P4FA0314

şekil 51

Sinyaller şekil 52

Sinyal vermek için, kumanda kolunu aşağıdaki şekillerde hareket ettiriniz:

Yukarı - sağa sinyal

Aşağı - sola sinyal

Gösterge tablosu üzerindeki ⇄ uyarı lambası yanıp söner.

Otomobil dönüşünü tamamladıktan sonra, kumanda kolu otomatik olarak orta konumuna döner.

Şerit değiştirmek üzere olduğunuzu göstermek için kısa süreyle sinyal vermek istediğinizde, sinyal kolunu hafifçe aşağı veya yukarı hareket ettiriniz (şekil 53). Kumanda kolunu bıraktığınızda, kol otomatik olarak ilk konumuna döner.



P4FA0315

şekil 52

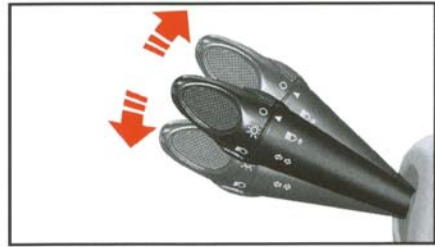

P4FA0316

şekil 53

SAĞ KUMANDA KOLU

Bu kumanda kolu cam yıkama/silme işlemlerine kumanda eder.

Ön cam yıkama/silme şekil 54-55

Bu fonksiyon sadece kontak anahtarı **MAR** pozisyonunda iken çalışır.

A - Ön cam sileceği çalışmıyor.

B - Çentikli **F** düğmesinin çevrilmesi ile ayarlanabilen fasılalı çalışma:

■ = yavaş

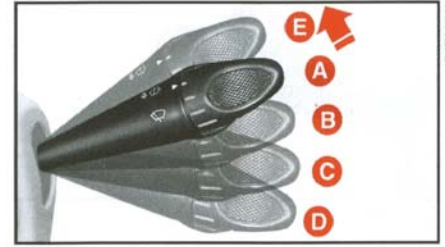

P4FA0027

şekil 54

- = Orta
- = Hızlı
- = Çok hızlı

C - Sürekli yavaş çalışma.

D - Sürekli hızlı çalışma.

E - Geçici sürekli hızlı çalışma fonksiyonu. Kumanda kolunu serbest bıraktığınızda, kol **şekil 54**'deki **A** konumuna döner ve ön cam sileceği otomatik olarak durur.

Kolu direksiyon simidine doğru çektiğinizde (**şekil 55**), ön cam yıkayıcısından su püskürtülür.

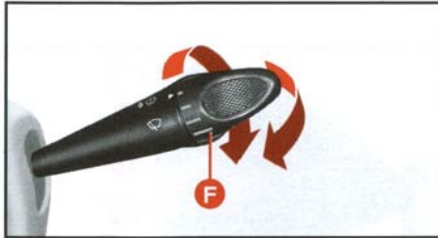

şekil 55

P4FA0026

Eğer kolu 2 saniyeden daha uzun bir süre için çekerseniz, silecek sürekli olarak çalışmaya başlar. Kolu serbest bıraktığınızda, silecek üç kez daha silme işlemi yapar ve sonra durur ya da ayarlanan hız kademesinde çalışır.

KUMANDALAR

DÖRTLÜ FLAŞÖR **şekil 56**

A düğmesine basıldığında; flaşör, kontak anahtarının pozisyonundan bağımsız olarak çalışır.

Flaşör çalışırken, düğme üzerinde bulunan sembol yanıp söner. Flaşörü kapatmak için düğmeye tekrar basınız.



Dörtlü flaşörün kullanım şekli bulunduğunuz ülkenin trafik kurallarında belirtilmiştir. Bu kurallara uyulması gerekir.

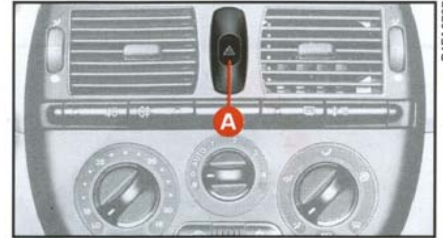

şekil 56

P4FA0737

KUMANDA BUTONLARI

şekil 57

Bu butonlar orta hava yöneltecilerinin altında yer alır.

Sadece, kontak anahtarı **MAR** pozisyonunda iken çalışırlar.

Herhangi bir fonksiyon devreye alındığında, ilgili butonun üzerindeki LED yanar. Butonu devre dışı bırakmak için, butona tekrar basınız.

Ön sis lambaları (bazı tiplerde)

A butonu: Bu lambalar, sadece park lambaları yanıyor iken yakılabilirler.

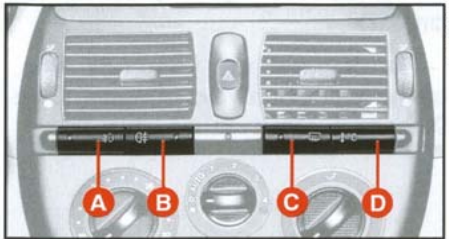

şekil 57

Arka sis lambaları

B butonu: Bu lambalar, sadece kısa farlar veya ön sis lambaları yanıyor iken yakılabilirler.

Arka cam rezistansı

C butonu: çalışma süresi otomatik kontrollüdür.

D butonu: Kilometre sayacı üzerinde dış hava sıcaklığını gösteren buton (bazı tiplerde).

YAKIT KESME DÜĞMESİ

şekil 58

Kaza durumunda yakıtın kesilmesini ve böylece motorun durdurulmasını sağlayan bir güvenlik sistemidir.



Eğer herhangi bir kaza sonrasında benzin kokusu duyar veya yakıt sisteminde sızıntı görürseniz, yangın tehlikesinden kaçınmak için düğmeye basmayınız.

Hiçbir şekilde yakıt sızıntısı görmezseniz ve otomobil kullanılabilir durumda ise, yakıtın sisteme gelmesini sağlamak için ön panelin sol-altında bulunan **A** düğmesine basınız.

Kazadan sonra, akünün boşalmasını önlemek için, kontak anahtarını **STOP** pozisyonuna çevirmeyi unutmayınız.

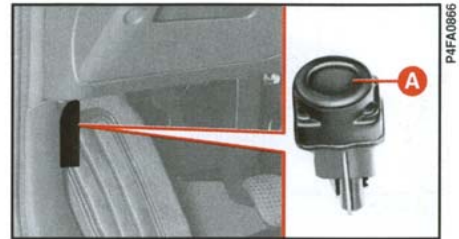

şekil 58

İÇ AKSESUARLAR

TORPİDO GÖZÜ

Torpedo gözünü açmak için, **şekil 59**'daki **A** kolunu çekiniz.

Torpedo gözü açıldığında bir lamba ile aydınlatılır.

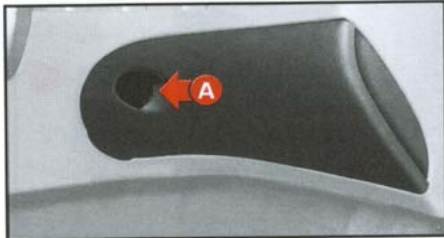

şekil 59

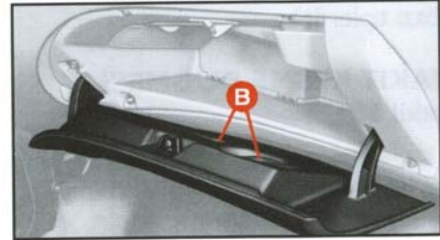

şekil 60

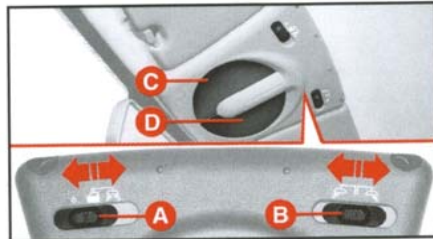

şekil 61

Kapak üzerinde, kalem veya otomobil duruyor iken bardak ya da meşrubat kutusu koymak için özel bölümler (**şekil 60-B**) vardır.

Herhangi bir kaza durumunda yaralanmaya sebep olabileceği için, torpedo gözü kapağı açık olarak seyahat etmeyiniz.

ÖN TAVAN LAMBASI **şekil 61**

A düğmesi, tavan lambasını yakar ve söndürür.

B düğmesi (bazı tiplerde) harita lambasını yakmak için kullanılır.

Bu düğmelerin konumlarına göre, aşağıdaki durumlar söz konusudur:

– **A** düğmesi orta konumda iken, kapılar açıldığında/kapandığında; tavan lambası içinde yer alan **C** ve **D** harita lambaları yanar/söner.

Kapılar kapatıldığı zaman, kontak anahtarının yerine kolayca takılabilmesi için tavan lambası 7 saniye yanar. Kapılar kapalı iken, kontak anahtarı **MAR** konumuna çevrildiğinde tavan lambası söner;

– **A** düğmesi sol konumda iken, **C** ve **D** harita lambaları söner ve kapılar açıldığında veya kapı kilidi açıldığında yanmaz.

– **A** düğmesi sağ konumda iken, kapılar açık olsun veya olmasın, **C** ve **D** harita lambaları yanar.

Tavan lambası yanmıyor iken, **B** düğmesi aşağıdaki lambaları ayrı ayrı yakar:

– Düğme sol konumda iken, **C** lambası yanar.

– Düğme sağ konumda iken, **D** lambası yanar.

ÖNEMLİ Otomobilinizden çıkmadan önce, her iki düğmenin de orta konumda olduğundan emin olunuz. Bu şekilde, kapılar kapandığında tavan lambaları söner. Eğer kapılardan biri açık kalırsa, lamba yaklaşık 3 dakika sonra söner.

Lambaları tekrar yakmak için; diğer kapıyı açınız veya tam olarak kapanmamış olan kapıyı kapatınız ve açınız.

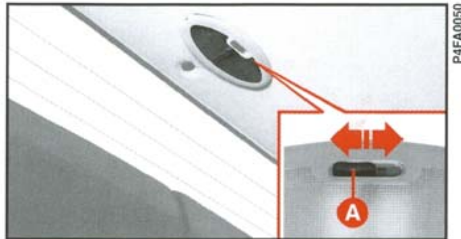

şekil 62

ARKA TAVAN LAMBASI (bazı tiplerde)

A düğmesinin (şekil 62) üç konumu mevcuttur:

Lambanın çalışma şekli ön tavan lambasında olduğu gibidir (şekil 61-A).

GÖSTERGE TABLOSU AYDINLATMA AYARI (bazı tiplerde)

Gösterge tablosu aydınlatmasını ayarlamak için, şekil 63'deki **A** düğmesini çeviriniz.

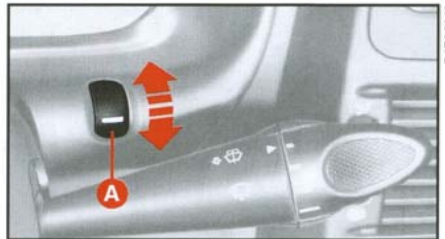

şekil 63

ÇAKMAK şekil 64

Kapağı aşağı doğru iterek açınız.

Çakmak butonuna basınız; yaklaşık 15 saniye sonra, çakmak kullanıma hazır olarak ilk konumuna dönecektir.

ÖNEMLİ Çakmağın basıldıktan sonra ilk konumuna döndüğünden emin olunuz.



şekil 64



Çakmak çok ısınır. Tutarken dikkatli olunuz; yangın çıkması ve yanma ihtimaline karşı, çocuklar tarafından kullanılmasına izin vermemeyiniz.

Ön koltuklar için şekil 65

Açmak için, **B** kapağını aşağı doğru itiniz. Kül tablası kapağını kapattığınızda, çakmak kapağı da kapanacaktır.

Arka koltuklar için şekil 66

Açmak için kapağı geriye doğru çekiniz.

Kül tablası **A** yerinden çıkartılabilir.

KÜL TABLASI



Kül tablasına kağıt koymayınız. Sigara izmaritleri ile temas ederek alev alabilir.



şekil 65

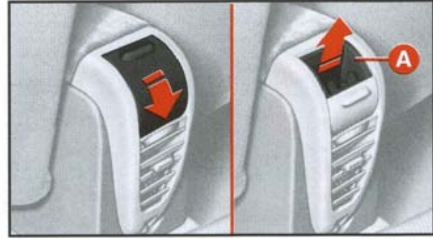

şekil 66

GÜNEŞ SİPERLİKLERİ

Dikiz aynasının her iki tarafına yerleştirilmiştir. Aşağı, yukarı veya kendi etraflarında yanlara doğru çevrilebilirler. (şekil 67)

Sürücü tarafındaki güneşliğin arkasında, kayar bir kapağın altında makyaj aynası bulunmaktadır (şekil-67A). Yolcu tarafındaki güneşlikte kayar kapak bulunmamaktadır. (şekil 68)

ORTA BÖLME şekil 69

Ön koltuklar arasında orta konsol üzerinde bulunan bu bölmeyi açmak için, kol dayanağı olarak kullanılan **A** kapağını yukarı kaldırınız.

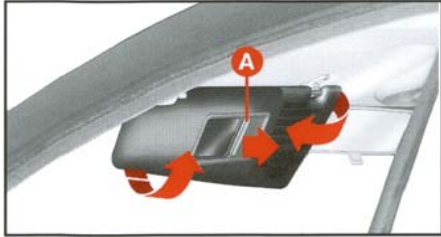

şekil 67

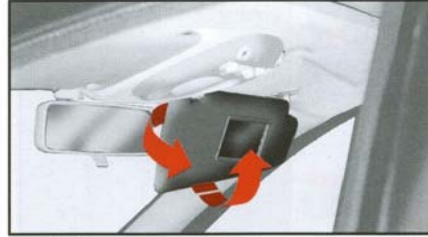

şekil 68

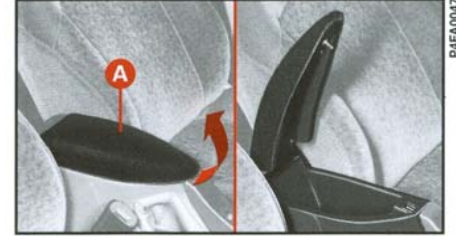

şekil 69

DOKÜMAN CEBİ **şekil 70**

Yolcu tarafında orta konsolun yan tarafında yer alır.

Gazeteleri, haritaları v.b. koymak için kullanılabilir.

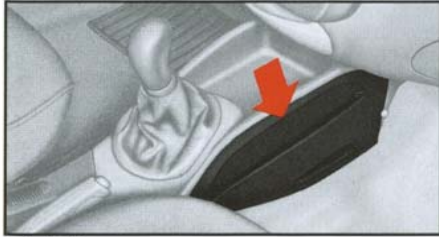

şekil 70

KAPILAR

YAN KAPILAR

Merkezi açma

Anahtarı **1** konumuna (**şekil 71**) çevirdiğinizde: bütün kapı kilitleri otomatik olarak açılır.

Kilitler açıldıktan sonra, kapı kolunu çekiniz.

Merkezi kilitleme

Kapılar kapatıldıktan sonra, **2** konumuna (**şekil 71**) çeviriniz, bütün kapılar otomatik olarak kilitlenir.

Merkezi kilitleme sistemi ve uzaktan kumanda mevcut olan tiplerde, kapılar kapalı/açık iken uyarı sinyalleri yanar.

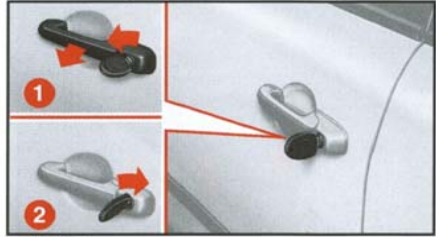

şekil 71

– kapılar kapalı iken uyarı sinyali **2** saniye yanar

– kapılar açık iken uyarı sinyali iki kez yanıp-söner



Kapıyı açmadan önce, kapının güvenle açılabilir durumda olduğunu kontrol ediniz.

Merkezi cam açma-kapama sistemi (bazı tiplerde)

Eğer anahtar en az 2 saniye süre ile **2** konumuna çevrilmiş olarak tutulur ise; açık olan tüm camlar otomatik

olarak kapanır. Anahtar serbest bırakıldığında işlem sona erer.

Eğer anahtar en az 2 saniye süre ile **I** konumuna çevrilmiş olarak tutulur ise; tüm camlar otomatik olarak açılır. Anahtar serbest bırakıldığında işlem sona erer. Bu fonksiyon otomobil güneş altında ve içi sıcak iken, otomobile binmeden önce kullanılabilir.

Ön kapıların içeriden açılması, kapanması ve kilitlemesi

Açmak için, ön kapı üzerindeki **A** kapı iç açma kolunu (**şekil 72**) çekiniz. Eğer kapı kilitli ise, kapı iç açma kolunu çekmeden önce **B** kilit butonunu yukarı kaldırınız.

Kilitlemek için, kapılar kapalı iken ön kapılar üzerindeki **B** kilit butonlarından birini aşağı bastırınız.



şekil 72

Arka kapıların içeriden açılması/kapatılması

Açmak için, **A** çocuk emniyet kilitlerinin (**şekil 74**) kilitli olmadığından emin olunuz. **A** kilit butonunu (**şekil 73**) yukarı kaldırınız ve kapı iç açma kolunu çekiniz.

Kapıyı kapatmak ve kilitlemek için, **A** kilit butonunu aşağı bastırınız. Bu işlem kapı kapatılmadan önce de yapılabilir.

Arka kapı üzerindeki butonlar yukarı çekildiğinde veya aşağı indirildiğinde, ilgili kapı açılır veya kapı kilitletir.

Eğer kapılardan herhangi biri tam olarak kapanmamış ise, bu durum gösterge tablosu üzerinde yer alan ikaz paneli (bazı tiplerde) üzerindeki ilgili kapının ikaz ışığının yanması ile belirlenir.

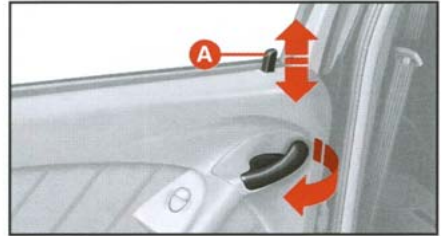

şekil 73

ÖNEMLİ Çocuk emniyet kilitleri kapalı iken, arka kapılar içeriden açılmaz.

ÖNEMLİ Eğer kapılardan biri iyi kapatılmamış ise veya sistemde bir arıza var ise, merkezi kilitleme sistemi çalışmaz ve birkaç denemeden sonra, sistem 30 saniye kadar durur. Kapılar bu 30 saniye içinde, elektrikli kilitleme sistemi tekrar devreye girmeden, manuel olarak kilitlenebilir veya açılabilir. 30 saniye sonra, kontrol mekanizması bir kez daha yeni komutlar için hazır olacaktır.

Arıza sebebi giderilirse, sistem tekrar düzgün olarak çalışmaya başlar. Aksi takdirde bir kez daha devreden çıkar.

ÇOCUK EMNİYET KİLİDİ

Bu kilit, arka kapıların içeriden açılmasını önler.

Kontak anahtarının ucunu **A** deliğine (şekil 74) sokunuz ve parçayı iki konumdan birine hareket ettiriniz:

- 1 konumu - emniyet kilidi kilitli.
- 2 konumu - emniyet kilidi açık.

Kapılar elektrik kumandalı olarak açılıp kapatılsalar da çocuk emniyet kilidi çalışmaz.



Otomobilde çocuk bulunuyor ise, çocuk emniyet kilidini daima kullanınız.

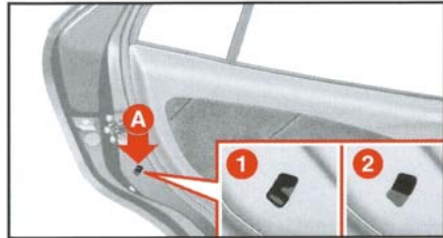

şekil 74

ELEKTRİK KUMANDALI CAMLAR (bazı tiplerde) şekil 75

Ön taraftaki cam kumanda düğmeleri

Elektrik kumandalı camlara, sürücü tarafındaki kapı kolu üzerinde yer alan butonlar tarafından kumanda edilir. Bu butonlar, kontak anahtarı **MAR** pozisyonunda iken çalışırlar:

- A** - Ön sol cam
- B** - Ön sağ cam
- C** - Arka sol cam (Bazı tiplerde)
- D** - Arka sağ cam (Bazı tiplerde)

E - Arka camların elektrikli kumanda tertibatının devreye alınması/devre dışı bırakılması (devre dışı bırakıldığında arka cam kumanda düğmeleri üzerindeki sembollerin ışığı söner).

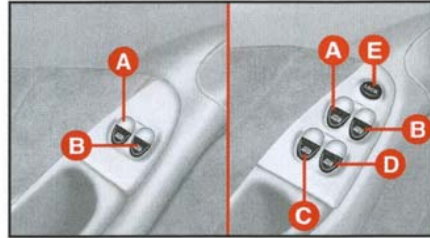

şekil 75

Camı açmak için düğmeye basınız.

Camı kapatmak için düğmeyi çekiniz.

Butonlara yaklaşık bir saniye kadar basıldığında, sürücü tarafındaki cam otomatik olarak açılır veya kapanır. Fakat yolcu tarafındaki cam ve arka camlar otomatik olarak sadece açılabilir.

Butona tekrar basıldığında cam durur.

Yolcu tarafındaki kapı kolu üzerine de bu cama kumanda eden bir düğme yerleştirilmiştir.

Arka taraftaki cam kumanda düğmeleri şekil 76 (bazı tiplerde)

Her iki arka kapı kolu üzerinde de, bulunduğu kapı camına kumanda eden bir düğme mevcuttur.

Merkezi cam kumanda sistemi (bazı tiplerde)

Bu sistemi çalıştırmak için, bu bölümde yer alan “Merkezi kilitleme” başlıklı paragrafa bakınız.



Elektrik kumandalı camların uygun bir şekilde kullanılmaması tehlikeli olabilir. Elektrik kumandalı camları açıp kapatırken, yolcuların direkt olarak camdan veya şahsi eşyalarının açma/kapatma mekanizmasına sıkışıp tehlike yaratacak durumda olmamalarına dikkat ediniz.



Otomobilinizden indiğinizde, elektrik kumandalı camların kazara çalıştırılmasını ve otomobilde kalanlar için tehlike oluşturmasını önlemek için, anahtarlarınızı daima yanınıza alınız.

Manuel kumandalar şekil 77

Camları açmak/kapatmak için ilgili kumanda kollarını kullanınız.



şekil 76



şekil 77

BAGAJ

BAGAJIN AÇILMASI VE KAPANMASI



Otomobil hareket halinde iken, bagaj açma kolunu kullanmayınız.

Bagajı içeriden açmak için, sürücü koltuğunun yanında bulunan **A** kolunu (şekil 78) çekiniz.

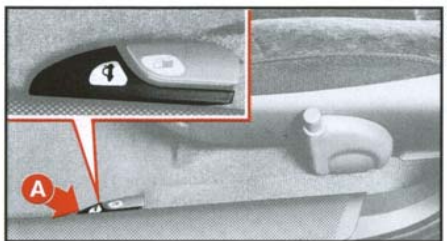

şekil 78

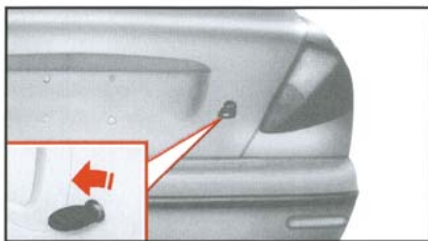

şekil 79

YÜKÜN BAĞLANMASI şekil 80

Bagaj bölümü içinde köşelerde yer alan kancalar; yükün güvenli bir şekilde bağlanmasını sağlamak amacı ile, ağırların ve iplerin tutturulması için kullanılır.

Esnek **A** kayışları (bazı tiplerde, her iki tarafta da bir adet), takımların, ilk yardım çantasının, reflektörlerin, vb. bağlanması için monte edilmiştir.

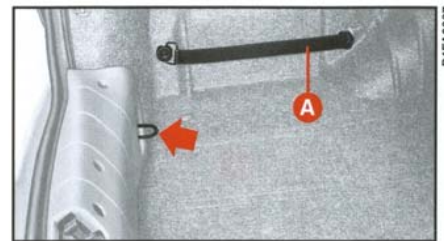

şekil 80



Bagaj bölümünü kullanırken, taşıdığınız yükün ağırlığının izin verileden fazla olmadığından emin olunuz (“Teknik Özellikler” bölümüne bakınız). Ayrıca, bagaj bölümündeki eşyaların, ani fren yapmanız halinde öne doğru gelerek yolcuları incitmemesi için, düzgün bir şekilde yerleştirildiğinden emin olunuz.

ÖNEMLİ Gece yolculuk yaparken, bagajda çok ağır yük taşıyorsanız, kısa farların yüksekliğini kontrol edip, ayarlayınız (bu bölümdeki “Farlar” kısmına bakınız). Far ayar tertibatının doğru olarak görevini yapması için, taşınan yükün ağırlığının verilen değerleri geçmediğinden emin olunuz.



Güvenli bir şekilde bağlanmamış ağır yükler, bir kaza olması halinde yolcuları ciddi şekilde yaralayabilir.



Eğer yakıt deponuzu doldurmanızın zor olduğu bölgelerde seyahat ediyorsanız ve otomobilinizde benzin taşımak istiyorsanız, yürürlükte olan kanunlara uyunuz. Standartlara uygun bir kap kullanınız ve bu kabı yüklerin bağlandığı halkaları kullanarak sabitleyiniz. Alınan bu önlemlere rağmen, bir kaza olması durumunda yangın riski artar.

YÜKLEME ALANININ GENİŞLETİLMESİ

İki parçalı koltuk

Bagaj bölümü, arka koltuğun bir bölümünün veya tamamının yatırılması ile uzatılabilir.

1) Arka koltuk başlıklarını (bazı tiplerde) tamamen indiriniz.

2) Arka koltuklardan birinin minderini, **A** tutamağını (şekil 81) çekerek öne doğru 90° yatırınız.

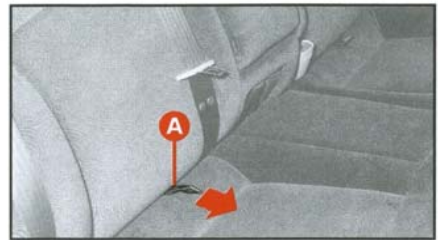

şekil 81

P4FA00620

3) B tutamağını (şekil 82) yukarı doğru çekerek koltuk arkalığını serbest bırakınız.

4) Bagaj tabanı ile aynı seviyede yüklemeye alanı elde etmek için koltuk arkalığını öne doğru yatırınız (şekil 83).

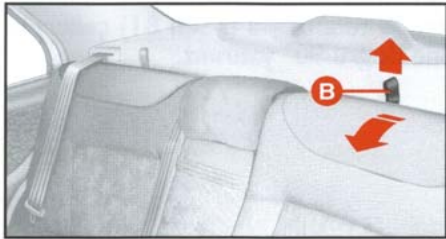

şekil 82



şekil 83

Mevcut alanı daha fazla genişletmek için diğer koltuğu da aynı şekilde yatırınız (şekil 84).

Koltuğu normal konumuna döndürmek için:

1) Koltuk arkalığını tekrar düşey konuma getiriniz ve yerine kilitlendiğinden emin olunuz.

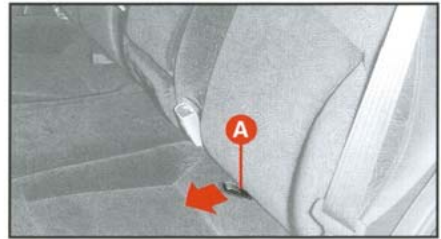

şekil 84

2) Koltuk minderini arkaya yatırınız ve emniyet kemerleri kilitlerinin yerine düzgün olarak yerleştiğinden emin olunuz.



Eğer bagajda iyi bağlanmamış ağır yükler varsa, koltuk arkalığının yerine kilitlenmemesi ciddi yaralanmalara neden olabilir.

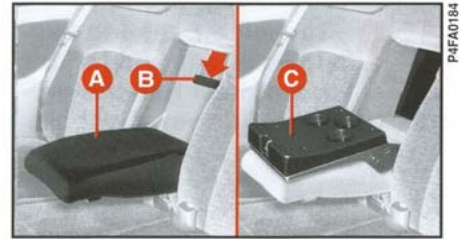

şekil 85

KAYAK TAŞIMA BÖLÜMÜ (bazı tiplerde)

Bu bölüm uzun yüklerin (örneğin kayaklar) taşınması için kullanılır.

1) **A** kol dayanağını (şekil 85) indiriniz.

2) **C** kapağını serbest bırakmak için **B** tutamağına bastırınız ve kapağı kol dayanağının üzerine yatırınız.

Kayakları bagaj bölümünden öne doğru **D** açıklığından (şekil 86) geçirerek uzatınız.

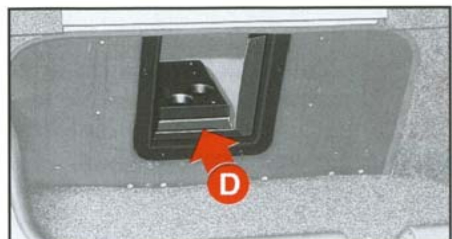

şekil 86

MOTOR KAPUTU



Motor kaputunu, sadece otomobil duruyor iken açınız.



Motor kaputunu açmadan önce, ön cam sileceklerinin ön cam üzerinden kaldırılmamış olduklarını kontrol ediniz.

Motor kaputunu açmak için:

1) **A** kolunu (şekil 87) çekiniz.

2) **A** kolunu (şekil 88) bastırınız.

3) Motor kaputunu kaldırınız ve **B** destek çubuğunu (şekil 89) tutucusundan çıkartınız.

4) Destek çubuğunun ucunu, motor kaputundaki **A** yuvasına yerleştiriniz.

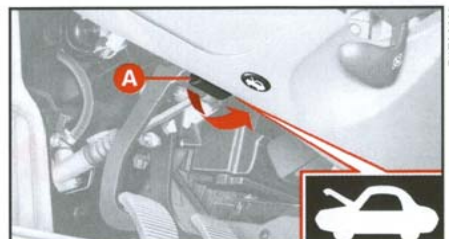

şekil 87

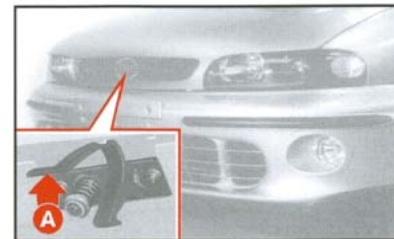

şekil 88



Eğer motor sıcak iken, motor bölümü içinde herhangi bir işlem yapmanız gerekiyor ise; kontak anahtarı yerinden çıkartılmış olsa bile fan devreye girebileceğinden dolayı, fandan uzak durunuz. Motorun soğumasını bekleyiniz.



Eşarplar, atkılar, kravatlar ve bol giysiler hareketli parçalara takılarak, tehlikeli durumlara sebep olabilirler.



ÖNEMLİ. Eğer destek çubuğu uygun şekilde yerleştirilmemiş ise, motor kaputu sert bir şekilde düşebilir.

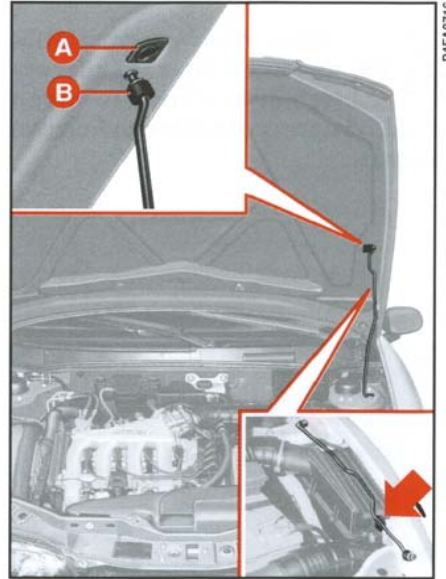

şekil 89

Motor kaputunu kapatmak için:

1) Bir eliniz ile motor kaputunu kaldırınız ve diğer eliniz ile **B** çubuğunu (**şekil 89**) **A** yuvasından çıkartıp, tutucusuna yerleştiriniz.

2) Kaputu motor bölümüne yaklaşık 20 cm mesafe kalana kadar indiriniz.

3) Kaputu serbest bırakınız. Kaput otomatik olarak kilitlenir.



Yolculuk esnasında açılmaması için, motor kaputunun uygun şekilde kapandığından emin olunuz.

PORTBAGAJ/ KAYAK TAŞIYICI

Portbagaj/kayak taşıyıcının bağlantı noktaları, tavana **şekil 90**'da gösterilen noktalardan monte edilmelidir.

Özellikle Fiat Marea için dizayn edilmiş bir port bagaj/kayak taşıyıcısı, Fiat Aksesuar Serisi'nde mevcuttur.



şekil 90



Birkaç km gittikten sonra, taşıyıcı barları tespit eden cıvataların tam olarak sıkılmış durumda olup olmadığını kontrol ediniz.



Portbagajı, kesinlikle izin verileden daha fazla yüklemeyiniz (“Teknik Özellikler” bölümüne bakınız).



Bagaj kapağını açtığınızda, portbagaj üzerinde yer alan eşyalara çarpmasına dikkat ediniz.

FARLAR

FARLARIN DOĞRU OLARAK AYARLANMASI

ÖNEMLİ Farların doğru olarak ayarlanması sadece sürücü için değil, yolu kullanan diğer kişiler için de, konfor ve güvenlik açısından çok önemlidir. Bu özel bir kanunla da belirlenmiştir. Sizin ve diğer sürücülerin, farlar yanıyor iken en iyi görüş şartlarında seyahat edebilmesi için, farlar uygun olarak ayarlanmalıdır.

Farlarınızı yetkili **Tofaş** servisinde kontrol ettirip, gerekiyor ise ayarlarını yaptırınız.

FARLARIN EĞİMİNİN AYARI

Otomobil yüklendiğinde, geriye doğru eğimli durur. Bu far yüksekliğinin artması demektir. Bu durumda, farların doğru pozisyonda ayarlanmaları gerekir.

Otomobilde, ön panel üzerinde yer alan, elektrikli bir **A** ayar düğmesi mevcuttur (şekil 91):

0 konumu - Ön koltukta bir veya iki kişi.

1 konumu - 5 kişi

2 konumu - 5 kişi + bagajda maksimum 100 kg yük.

3 konumu - Sürücü + bagajda maksimum 250 kg yük.

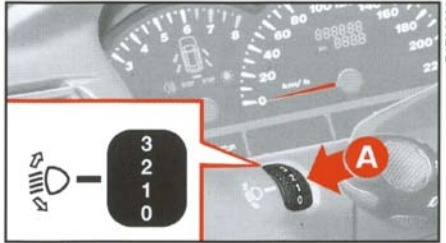

şekil 91

ÖNEMLİ Far ayar düğmesinin fonksiyonunu doğru olarak yapabilmesi için bagajda taşınan yükün belirtilen maksimum değerleri geçmemesi gerekir.



Taşıdığınız yükü her değiştirdiğinizde, far ayarlarınızı kontrol ediniz.

ÖN SİS LAMBALARININ AYARLANMASI (bazı tiplerde)

Sis lambalarınızı yetkili **Tofaş** servisinde kontrol ettirip, gerekiyorsa ayarlarını yaptırınız.

PARK SENSÖRLERİ

PARK SENSÖRLERİ (bazı tiplerde)

Park sensörleri sistemi, otomobilin arkasında bulunan engelleri algılar ve sürücüyü uyarır.

Bu sistem çit, duvar, beton bloklar, direkler, büyük çiçek saksıları ve aynı zamanda otomobilin arkasında oynayan çocukları belirlemek için bir destektir.

Dört adet sensör tampona yerleştirilmiştir. Sensör otomobil ile engel arasındaki mesafeyi algılar ve ölçer. Geri vitese takıldığı zaman sürücü, otomatik olarak fasıllı sesli bir sinyal ile uyarılır ve otomobil ile engel arasındaki mesafe azalmaya başladığında sesli sinyal hızlanır.

SESLİ SİNYAL

Sesli sinyal, otomobil ile engel arasındaki mesafenin yaklaşık 30 cm' den daha az kaldığı durumda devamlı olarak sesli sinyal verir.

ÖNEMLİ Park sensörleri sisteminde bir arıza meydana gelirse, geri vitese takıldığı zaman sürücü yine bir alarm sinyali ile uyarılır.

Sensörler tampona uygun ve açıları en iyi düzeyde algılayacak şekilde yapılmışlardır.

Algılama mesafeleri:

Merkezi	150 cm
Köşeli/açısal	60 cm
Minimum/maksimum	25/180

Eğer bir engeli birden fazla sensör algılıyorsa, kontrol ünitesi otomobil en yakın mesafeyi dikkate alıp sesli sinyal verir.

Otomobil geri viteste 50 metre yol yapmış veya 30 km/saat sürati geçmiş ise sistem otomatik olarak devreden çıkar.

ABS (bazı tiplerde)

Otomobile ABS (anti-blokaj) fren sistemi monte edilmiştir. Bu sistem; frenleme esnasında tekerleklerin kilitlenmesini önler, yol tutuşunun en iyi dereceye ulaşmasını sağlar ve zor yol koşullarında yapılan acil frenlemelerde, otomobilin en iyi şekilde kontrol edilebilmesini sağlar.

Sürücü, fren pedalındaki tepkilerden ve sistemin daha gürültülü çalışmasından ABS sisteminin devreye girdiğini anlar.

Bu belirtiler, fren sisteminde bir arıza olarak yorumlanmamalıdır. Bu son derece normaldir ve ABS fren sistemin devrede olduğunu gösterir. Bu durum, otomobilin yol tutuşunun minimum değerlere düştüğünü ve yol yüzeyine uyum sağlamak için hızını değiştirmesi gerektiğini belirtir.

ABS fren sistemi, klasik fren sistemine monte edilmiştir. Herhangi bir arıza durumunda sistem, otomatik olarak devre dışı kalır ve klasik frenler görevini yapmaya devam eder.

Herhangi bir arıza ortaya çıktığında ve bunun sonucunda anti-blokaj fonksiyonu etkinliğini kaybettiğinde, fren sistemi normal olarak çalışmasına devam edecektir.

Daha önce ABS fren sistemi bulunan bir araç kullanmadıysanız, kaygan bir arazide gerekli önlemleri alarak ve bulunduğunuz ülkenin trafik kurallarına uyarak sistemin nasıl devreye girdiğini görmek için deneme yapabilirsiniz. Ayrıca, aşağıda verilen açıklamaları da okumanız tavsiye edilir.

ABS fren sisteminin kullanılmasının getirdiği avantaj; yol tutuşunun zayıf olduğu yerlerde yapılan sert frenlemelerde de, size maksimum manevra kabiliyetini sağlamaya devam etmesidir.

Bununla birlikte, her zaman frenleme mesafesinin azalmasını beklememelisiniz. Örneğin, çakıllı veya henüz kar yağmış kaygan yol yüzeyleri frenleme mesafesini artırır.

Gerekli olduğunda ABS fren sisteminden en iyi şekilde yararlanmak için, aşağıdaki tavsiyelere uymanız gerekir:



ABS fren sistemi, lastik ile yol arasındaki mevcut yol tutuşundan maksimum derecede yararlanmanızı sağlar, fakat yol tutuş seviyesini artırmaz. Bu sebeple, otomobilinizi kaygan yollarda kullanırken çok dikkatli olunuz ve gereksiz riskler almazınız.



ABS fren sisteminin devreye girmesi, lastik ile yol arasındaki yol tutuşunun minimum seviyeye indiğini gösterir. Bu durumda, mevcut yol tutuşuna uygun şekilde hızınızı azaltmanız gerekir.



Herhangi bir arıza olmasında, gösterge tablosu üzerinde yer alan (ABS) arıza uyarı lambası yanar. Bu durumda, hızınızı azaltınız ve otomobilinizin kontrol edilerek, arızanın derhal giderilmesi için yetkili Tofaş servisine gidiniz.

ABS fren sistemi bulunan araçlarda bile, virajlarda frenleme yapılırken azami dikkat gösterilmesi gerekir.

Aşağıda verilen önemli tavsiyeye uyulması gerekir:



ABS fren sistemi devreye girdiğinde ve tekerleklerde tepkiler hissettiğinizde; ayağınızı fren pedalından çekmeyip, frene basmaya devam ediniz. Bu şekilde, mevcut yol tutuş şartları altında mümkün olan en kısa mesafede durmanız mümkün olacaktır.

Eğer verilen tavsiyelere uyararsanız, her durumda daha iyi frenleme yapabilirsiniz.

ÖNEMLİ ABS fren sistemi olan tiplerde, sadece üreticinin onayladığı marka ve modeldeki jantlar, lastikler, fren balataları kullanılabilir.

ABS fren sistemine elektronik bir frenleme sistemi (EBD) entegre edilmiştir. Bu sistem; ABS fren sisteminin kontrol ünitesini ve sensörlerini kullanarak, fren sisteminin performansını artırır.



Otomobilde elektronik bir frenleme sistemi (EBD) mevcuttur. Eğer (ABS) ve (!) uyarı lambaları aynı anda yanarsa, EBD sisteminde bir arıza var demektir. Bu durumda; sert frenlemeler, arka tekerleklerin vaktinden önce kilitlenmesine ve kaymaya sebep olabilir. Sistemi kontrol ettirmek için, otomobilinizi en yakın yetkili Tofaş servisine kadar çok dikkatli bir şekilde sürünüz.



Motor çalışır durumda iken (ABS) uyarı lambasının yanması, sadece ABS fren sisteminde bir arıza olduğunu belirtir; fren sistemi çalışmaya devam eder, fakat anti-blokaj fren sistemi devrede değildir. Bu şartlar altında, EBD sisteminin performansı düşebilir. Bu durumda da, sistemi kontrol ettirmek için, otomobilinizi derhal en yakın yetkili Tofaş servisine kadar, sert frenlemelerden kaçınarak sürünüz.



Eğer fren hidroliğinin düşük olduğunu belirten (!) uyarı lambası yanarsa, derhal otomobilinizi durdurunuz ve en yakın yetkili Tofaş servisi ile temasa geçiniz. Hidrolik devredeki kayıplar; hem klasik fren sisteminin, hem de ABS fren sisteminin çalışmasını tehlikeye atabilir.

HAVA YASTIĞI (bazı tiplerde)

Tanımlama ve çalışma şekli

Önden çarpışma halinde devreye giren bir güvenlik sistemidir.

Sistem, sürücü tarafında direksiyon simidinin merkezinde, yolcu tarafında ise ön panel içinde yer alan özel bölmelere yerleştirilmiş, derhal şişebilen bir yastıktan oluşur (yolcu tarafındaki hava yastığı daha büyüktür).

Özel sensörün etkileneyeceği derecede süratin kesilmesine sebep olan kazaların olması durumunda; mekanizma devreye girer ve yastık derhal şişerek, sürücü veya yolcunun vücudu ile yaralanmaya sebep olabilecek bölümler arasında bir engel teşkil eder (şekil 92).

Hava yastığı, olaydan hemen sonra iner.

Ön hava yastığı (sürücü ve yolcu tarafında); orta şiddetteki veya şiddetli önden çarpışmalarda devreye giren bir emniyet sistemidir. Düşük hızda, yandan veya arkadan çarpışma (emniyet kemerlerinin sağlayacağı korumanın yeterli olduğu) durumunda hava yastığının devreye girmesi gerekmez ve hatta istenmeyebilir. Bu sebeple, hava yastığının bu durumlarda devreye girmemesi, arızalı olduğu anlamına gelmez.

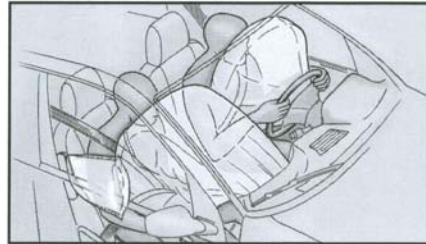

şekil 92

Eğer yolcu kaza esnasında emniyet kemeri takmıyor ise, hava yastığının şişmesi esnasında yastık ile temas etmesi halinde hava yastığının etkinliğini azaltır.

Sonuç olarak, hava yastığı emniyet kemerlerinin yerine geçmez, fakat daha etkin bir koruma sağlar. Avrupa'da ve dünyanın pek çok ülkesinde kanunlarla belirtildiği gibi, emniyet kemerlerinizi daima takmanızı tavsiye ediyoruz.

Hava yastığı şişerken, dışarı sıcaklık ve az miktarda toz şeklinde bir madde çıkmasına sebep olur. Bu zararlı olmayıp, bir yangının başlangıcına işaret etmez.

Eğer seyahat esnasında  uyarı lambası yanar ise (sistemde arıza var), sistem çalışmaz. Sistemi derhal yetkili **Tofaş** servisinde kontrol ettiriniz ve arızanın giderilmesini sağlayınız.

Hava yastığının kontrol ünitesi ile ateşleme sisteminin, emniyet kemeri ön gergi tertibatının ve de sürücü hava yastığı spiral tesisatının kullanım süreleri torpido kapağının içindeki etikette gösterilmiştir. Son kullanma tarihi yaklaştığında bunların kontrol edilmesi ve değiştirilmeleri için **Tofaş** yetkili servisine müracaat edilmelidir.

ÖNEMLİ Hava yastığının devreye girdiği bir kazadan sonra, komple sistemin (elektronik kontrol ünitesinin, emniyet kemerinin ve ön gerdiricilerin) değiştirilmesi ve elektrik sisteminin kontrol edilmesi için, otomobilinizi yetkili **Tofaş** servisine götürünüz.

Hava yastığının tüm kontrol, tamir ve değiştirme işlemleri yetkili **Tofaş** servisinde yapılmalıdır.

Otomobiliniz hurdaya çıktığında, öncelikle hava yastığını yetkili **Tofaş** servisinde devreden çıkarttırınız.

Otomobiliniz el değiştirdiğinde, yeni sahibinin yukarıdaki talimatları bilmesi ve Kullanıcı El Kitabı'nı temin etmesi gereklidir.

ÖNEMLİ Ön gerdiriciler, ön hava yastıkları ve yan hava yastıkları, elektronik kontrol ünitesi tarafından farklı tipteki darbelerle bağlı olarak devreye alınırlar. Dolayısıyla, bu tertibatların birinin veya birkaçının devreye girmemesi, sistemin arızalı olduğu anlamına gelmez.

Yolcu tarafındaki ön hava yastığı (bazı tiplerde)

Yolcu tarafındaki hava yastığı, emniyet kemerini takan bir kişiyi korumak üzere dizayn edilmiş ve ayarlanmıştır.

Hava yastığı tamamen şiştiğinde, yolcu ile ön panel arasındaki boşluğun büyük bir bölümünü doldurur.

Yan hava yastığı şekil 93 (bazı tiplerde)

Hava yastığının kullanım amacı; orta şiddetle ve çok şiddetli yandan çarpışma durumunda, ön koltuklarda bulunan kişilerin korunmasını sağlamaktır.

Bu sistem, ön koltuk arkalıkları içine yerleştirilen yan hava yastığı modülünden oluşur. Bu şekilde, koltuğun pozisyonundan bağımsız olarak, hava yastığının yolcuya göre daima doğru konumda bulunması sağlanır.

Yandan çarpışma durumunda kontrol ünitesi hava yastığını devreye sokarak yolcunun göğüsten korunmasını sağlar.

Yan sütunda açıklanan yolcunun mevcut olup olmadığını tespit eden sensör (bazı tiplerde), eğer ön yolcu koltuğunda yolcu yoksa hava yastığının devreye girmemesini sağlar.

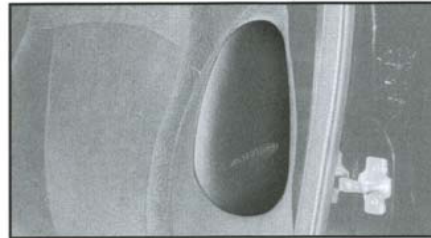

şekil 93



CİDDİ TEHLİKE:
Yolcu tarafına hava yastığı monte edilmiş ise, ön yolcu koltuğuna çocuk koltuğu yerleştirmeyiniz.

GENEL UYARILAR



Uyarı lambasının, sadece kontak anahtarı **MAR** konumuna çevrildiğinde, 4 saniye yanması gerekir. Eğer uyarı lambası yanmaz veya sürekli yanarsa, ya da otomobil hareket halinde iken yanarsa, derhal durup otomobilinizi yetkili Tofaş servisinin görmesini sağlayınız.



Otomobil çalınırsa veya herhangi biri otomobili çalmaya teşebbüs ederse, ya da otomobil sel basmasına veya tahrip edici hareketlere maruz kalırsa, hava yastığı sistemini yetkili Tofaş servisinde kontrol ettiriniz.



Direksiyon simidi üzerine veya yolcu tarafında hava yastığının yerleştirildiği bölüm üzerine, etiket veya başka maddeler yapıştırmayınız. Kucağınızda veya önünüzde göğüs hizasında bir şey taşıyarak, ya da ağızınızda pipo, kalem gibi nesnelere varken yolculuk yapmayınız. Bir kaza halinde, hava yastığının şişmesi sonucu ciddi olarak yaralanabilirsiniz.



Önden çarpışma durumunda, hava yastığının serbestçe şişebilmesini sağlamak ve kendinizi ciddi şekilde yaralanmaktan korumak için, otomobilinizi daima her iki eliniz ile direksiyon simidinden tutarak kullanınız. Otomobilinizi direksiyon simidine doğru eğilerek değil, dik bir şekilde, sırtınızı koltuğa yaslayarak oturup kullanınız.



Motor çalışır durumda iken, otomobil hareketsiz bile olsa, eğer başka bir araç otomobile ön taraftan yeterli şiddette çarparsa, hava yastıklarının devreye girebileceğini göz önünde bulundurunuz. Otomobil içinde en güvenli yer olduğundan dolayı, çocukların uygun koruyucu sistemler kullanılarak arka koltuklarda oturtulmalarını tavsiye ediyoruz.

YAKIT DEPOSUNUN DOLDURULMASI

Fiat Marea'nızın kirlilik önleme sistemleri, sadece kurşunsuz benzin kullanmanızı gerektirir.

Bu sebeple, deponun yanlış tipte yakıt ile doldurulmasını önlemek için; yakıt deposunun dolum ağzı, kurşunlu benzin pompa tabancasının giremeyeceği kadar küçük yapılmıştır. Depoyu, oktan sayısı (R.O.N.) en az 95 olan benzin ile doldurunuz.



Acil durumlarda ve çok az miktarlarda bile olsa, yakıt deposuna kesinlikle kurşunlu benzin koymayınız. Katalitik konvertörü onarılamayacak biçimde tahrip edersiniz.



Verimi düşmüş bir katalitik konvertör, çevreye zararlı gazlar yayılmasına ve çevre kirliliğine sebep olur.



P4FA0153

şekil 94

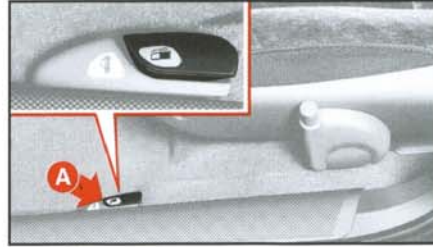

P4FA0074

şekil 95

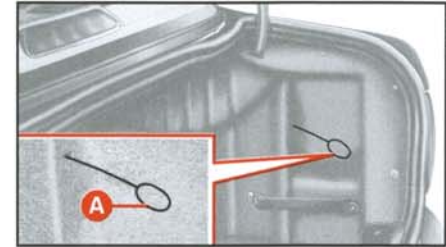

P4FA0032

şekil 96

YAKIT DEPOSU KAPAĞI

Yakıt deposu dış kapağı, **A** kolunun (**şekil 95**) ön kısmını çekerek otomobilin içinden açılabilir.

Acil bir durumda, bagajın içinde sağ tarafta yer alan **A** kablosunu (**şekil 96**) çekiniz.

Hava geçirmez contalı kapak, depo basıncında az bir artışa neden olur.

Bu sebeple, depo kapağı açıldığında duyulan ses normaldir.

Depoyu doldururken, **A** depo kapağını **şekil 97**'de görüldüğü gibi dışta bulunan kapak üzerine yerleştiriniz.

Eğer gerekiyor ise, yakıt deposu kapağını sadece orijinal kapak ile değiştiriniz; aksi takdirde yakıt buharı geri kazanım sistemine zarar verebilirsiniz.



Yangın tehlikesi olduğundan dolayı, yakıt dolum ağzına ateş veya sigara ile yaklaşmayınız. Zararlı buharları solumamak için dolum ağzının yakınına doğru eğilmeyiniz.

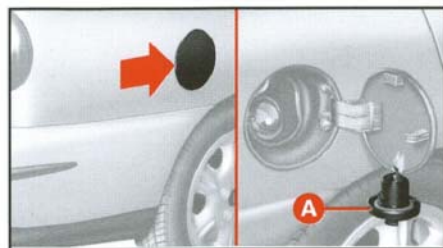

şekil 97

ÇEVRENİN KÖRÖNMASI

Çevrenin korunması, Fiat Marea'nın başlangıçtan itibaren tüm dizaynı boyunca yol gösterici bir faktör olmuştur. Doğaya zarar veren etkileri azaltabilen veya büyük ölçülerde önleyebilen malzemelerin kullanılması ve bu tür sistemlerin yaratılması, bunun bir sonucudur.

Fiat Marea, çevre kirliliği ile ilgili en son uluslararası kuralların gerektiği niteliklere fazlasıyla sahip olarak kullanıma hazırdır.

ÇEVREYE ZARAR VERMEYEN MALZEMELERİN KULLANILMASI

Otomobilin parçalarının hiçbiri asbest içermez. Klima sistemi, ozon tabakasına zarar verdiği düşünülen CFC gazlarını (klorofloro karbitler) içermez. Cıvataların üzerlerindeki pas önleyici tabakada kullanılan kadmiyum ile bazı boyalarda kullanılan krom gibi su ve havayı kirleten maddelerin yerine, doğa ile dost maddeler kullanılmıştır.

ZARARLI GAZ ÇIKIŞINI AZALTAN SİSTEMLER

Üç yollu katalitik konvertör (katalitik egzoz borusu)

Karbon monoksit, azot oksitleri ve yanmamış hidrokarbonlar; egzoz gazları içindeki esas zararlı elemanlardır.

Katalitik konvertör ve buna baęlı olan sistemler, bu elemanların büyük bir bölümünün zararsız maddelere dönüştürüldüğü bir minyatür laboratuvardır.

Dönüştürme işlemi, çelik bir muhafaza içindeki seramik gövde üzerinde yer alan değerli metallerin küçük parçacıkları yardımı ile gerçekleştirilir.

Lambda sensörü

Tüm benzin motorlu tiplerde bu sensör mevcuttur. Bu sensör, hava ve yakıt karışımının sürekli olarak doğru oranda karıştırılmasını sağlar. Bu, motor ve katalitik konvertörün uygun bir şekilde çalışması için temel şarttır.

Yakıt buharı geri kazanım sistemi

Motor çalışmıyor iken bile benzin buharının oluşmasını önlemek mümkün olmadığından, sistem oluşan buharı aktif karbon içeren özel bir kap içinde toplar. Daha sonra bunlar bu bölümden emilir ve motor çalışırken yakılır.

OTOMOBİLİN KULLANILIŞI

Size bu bölümde; Fiat Marea'nızın direksiyonunda iken, Fiat Marea'nızı en iyi ve mümkün olan en güvenli şekilde kullanmanıza yardımcı olmak ve daha da önemlisi, otomobilinizin üstün potansiyelinden yararlanmanız için ne yapmanız, ne yapmamanız ve nelerden kaçınmanız gerektiğini belirten bazı önerilerde bulunduk.

Genellikle bu öneriler diğer otomobillere de uygulanabilir. Bununla birlikte, bazen öneri sadece Fiat Marea'nızın benzersiz bir özelliği için geçerlidir. Bu sebeple, otomobilinizi en iyi şekilde kullanmanıza yardımcı olacak en uygun kullanım şekilleri ile ilgili faydalı önerilerin yer aldığı bu bölümü dikkatle okumanızı tavsiye ediyoruz.

MOTORUN ÇALIŞTIRILMASI	89
PARK ETME	90
VİTESİN KULLANILIŞI	91
GÜVENLİ KULLANIM	92
ÇEVREYE SAYGILI EKONOMİK KULLANIM	96
YAKIT TÜKETİMİNİN VE EMİSYONLARIN AZALTILMASI	97
KAR LASTİKLERİ	100
KAR ZİNCİRLERİ	101
RÖMORK ÇEKİLMESİ	101
UZUN SÜRELİ PARK	102
PERİYODİK KONTROLLER VE UZUN SEYAHATLERDEN ÖNCE YAPILAN KONTROLLER.....	103
ARAÇ SAHİBİ TARAFINDAN SATIN ALINAN AKSESUARLAR	103
FAYDALI AKSESUARLAR	103

OTOMOBİLİN KULLANILIŞI

Size bu bölümde; Fiat Marea'nızın direksiyonunda iken, Fiat Marea'nızı en iyi ve mümkün olan en güvenli şekilde kullanmanıza yardımcı olmak ve daha da önemlisi, otomobilinizin üstün potansiyelinden yararlanmanız için ne yapmanız, ne yapmamanız ve nelerden kaçınmanız gerektiğini belirten bazı önerilerde bulunduk.

Genellikle bu öneriler diğer otomobillere de uygulanabilir. Bununla birlikte, bazen öneri sadece Fiat Marea'nızın benzersiz bir özelliği için geçerlidir. Bu sebeple, otomobilinizi en iyi şekilde kullanmanıza yardımcı olacak en uygun kullanım şekilleri ile ilgili faydalı önerilerin yer aldığı bu bölümü dikkatle okumanızı tavsiye ediyoruz.

MOTORUN ÇALIŞTIRILMASI	89
PARK ETME	90
VİTESİN KULLANILIŞI	91
GÜVENLİ KULLANIM	92
ÇEVREYE SAYGILI EKONOMİK KULLANIM	96
YAKIT TÜKETİMİNİN VE EMİSYONLARIN AZALTILMASI	97
KAR LASTİKLERİ	100
KAR ZİNCİRLERİ	101
RÖMORK ÇEKİLMESİ	101
UZUN SÜRELİ PARK	102
PERİYODİK KONTROLLER VE UZUN SEYAHATLERDEN ÖNCE YAPILAN KONTROLLER	103
ARAÇ SAHİBİ TARAFINDAN SATIN ALINAN AKSESUARLAR	103
FAYDALI AKSESUARLAR	103

MOTORUN ÇALIŞTIRILMASI



Otomobilin garajda veya diğer kapalı yerlerde çalıştırılması tehlikelidir. Motor havadaki oksijeni tüketip, karbondioksit, karbonmonoksit ve diğer zehirli gazların dışarı atılmasına sebep olur.



Motor çalışır durumda iken, yüksek gerilim kablolarına (buji kabloları) kesinlikle dokunmayınız.

Özellikle otomobil uzun bir süre kullanılmamış ise, motor çalıştırıldıktan sonraki ilk saniyelerde normalde olduğundan daha gürültülü çalışabilir.

Bu durum hidrolik supap iteceklerinin tipik bir özelliği olup, motorun güvenilirliğini ve çalışmasını etkilemez. Bu özel zamanlama sistemi, Marea benzinli motorları için gerekli bakım

işlemlerini azaltmak amacıyla seçilmiştir.

ÖNEMLİ Motor çalışana kadar gaz pedalına kesinlikle basılmamalıdır.

- 1) El freninin çekilmiş olduğundan emin olunuz.
- 2) Vites kolunu boşa alınız.
- 3) Gaz pedalına dokunmadan, kavrama pedalına tam olarak basınız.
- 4) Kontak anahtarını **AVV** pozisyonuna çeviriniz ve motor çalışmaya başlar başlamaz anahtarı serbest bırakınız.

MOTORUN ÇALIŞTIRILDIKTAN HEMEN SONRA ISITILMASI

- Motoru orta devirlerde çalıştırarak, yavaşça ileri doğru hareket ediniz. Aniden gaz vermeyiniz.

- İlk birkaç kilometrede motoru fazla zorlamayınız. Su sıcaklığı 50ç-60çC'ye ulaşana kadar motoru fazla zorlamayınız.

ACİL DURUMLARDA MOTORUN ÇALIŞTIRILMASI

Eğer Fiat ŞİFRE sistemi kontak anahtarının gönderdiği şifreyi tanıyamaz ise (gösterge tablosundaki  uyarı lambası sürekli olarak yanar), ŞİFRE kartı üzerinde yazılı olan şifreyi kullanıp, motorun acil durumda çalıştırılması prosedürünü uygulayarak motoru çalıştırabilirsiniz.

“Acil durumda yapılacaklar” bölümüne bakınız.



Katalitik konvertörlü otomobilleri hiç bir şekilde iterek, çekerek veya yokuş aşağı bırakarak çalıştırmayınız. Bu metod, katalitik egzoz borusuna benzin dolmasına ve tamir edilemeyecek biçimde zarar görmesine yol açar.



Motor çalışmadığı sürece, hidrolik frenlerin ve hidrolik direksiyonun çalışmayacağını unutmayınız. Bu sebeple, fren pedalı ve direksiyon için oldukça fazla güç uygulamanız gerekir.

MOTORUN DURDURULMASI

Motor rölantide çalışıyor iken kontak anahtarını **STOP** pozisyonuna çeviriniz.



Motoru durdurmadan önce gaza basmak hiçbir yarar sağlamayıp, yakıt tüketimine sebep olur.

ÖNEMLİ Otomobilinizi zor koşullarda kullandıktan sonra, motoru durdurmadan önce soğutma suyu sıcaklığı düşene kadar bir süre rölantide çalıştırınız.



Çocukları otomobilde yalnız bırakmayınız. Otomobilinizden inerken kontak anahtarını daima yanınıza alınız.

PARK ETME

Motoru durdurunuz, el frenini çekiniz, vitese takınız (otomobilin yokuş yukarı durması halinde birinci vitese, yokuş aşağı durması halinde ise geri vitese takınız). Eğer otomobil eğimli yerde park edilmiş ise tekerleklerin önüne taş veya takoz da koyabilirsiniz.

Akünün boşalmaması için, kontak anahtarını **MAR** pozisyonunda bırakmayınız.

EL FRENi şekil I

El freni iki ön koltuğun arasında yer alır.

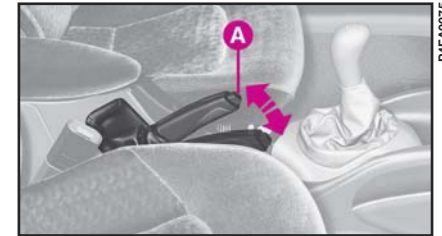

şekil I

Otomobil hareket edemez hale gelene kadar el frenini yukarı doğru çekiniz. Otomobil düz bir yerde duruyor iken genellikle dört veya beş klik sesi yeterlidir. Eğimli yerlerde veya otomobil yüklü iken dokuz veya on klik sesi duymanız gerekebilir.

ÖNEMLİ Bunun dışındaki durumlarda, el frenini ayarlatmak için otomobilinizi yetkili **Tofaş** servisine götürünüz.

El freni çekilmiş ve kontak anahtarı **MAR** pozisyonunda iken, gösterge tablosundaki (Ⓢ) uyarı lambası yanar.

El frenini indirmek için:

- 1) El frenini hafifçe kaldırınız ve **A** butonuna basınız.
- 2) Butonu basılı tutarak, kolu indiriniz. Gösterge tablosu üzerindeki (Ⓢ) uyarı lambası söner.
- 3) Otomobilin kazara kaymasını önlemek için, bu işlemi yaparken frene basınız.

VİTESİN KULLANILIŞI

Vitese takmak için, kavrama pedalına sonuna kadar basınız ve vites kolunu **şekil 2**'de gösterilen şemadaki pozisyonlardan (şema vites kolu üzerinde de mevcuttur) herhangi birine getiriniz.

Boş konumdan geri vitese (**R**) takmak için, önleyici tertibatın şekilde gösterilen **A** halkasını kaldırıp vites kolunu sadece sağa ve geriye doğru hareket ettiriniz.

ÖNEMLİ Otomobilin geri vitese takılması için, otomobil tamamen durmuş olmalıdır. Motor çalışır durumda iken, geri vitese takmadan önce; kavrama pedalına sonuna kadar basarak en az 2 saniye bekleyiniz.

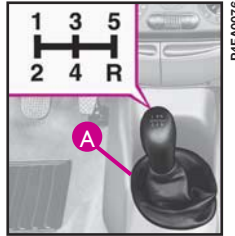

şekil 2



Uygun şekilde vites değiştirmek için kavrama pedalına tam olarak basmanız gerekir. Bu sebeple, pedalın altında hiçbir şey bulunmalıdır. Paspasların tabanda düz pozisyonunda durduğu ve pedalın hareketini engellemediği kontrol edilmelidir.

GÜVENLİ KULLANIM

Fiat Marea'nın dizaynında, Fiat, sürücü ve yolculara en üst seviyede güvenlik sağlamak için gereken her şeyi yapmıştır. Bununla birlikte, sürüş güvenliğini sağlayan daima sürücünün hareketleridir.

Aşağıdaki bölümde, değişik koşullar altında güvenli yolculuk etmeniz için bazı tavsiyeler bulacaksınız. Şüphesiz bunların pek çoğunu biliyorsunuz, fakat hepsini dikkatle okumanız faydalı olacaktır.

DİREKSİYONA GEÇMEDEN ÖNCE

- Farlar dahil bütün lambaların düzgün bir şekilde çalıştığından emin olunuz.

- En iyi sürüş pozisyonu için; koltukları, direksiyonu, iç dikiz aynasını ve kapı aynalarını ayarlayınız.

- Başlıkları boynunuzun değil, kafanızın arka kısmını destekleyecek şekilde dikkatle ayarlayınız.

- Pedallara basıldığında, herhangi bir şeyin (paspaslar gibi) engel teşkil etmediğinden emin olunuz.

- Çocuk koruyucu sistemlerinin (çocuk koltukları, taşıyıcıları gibi) uygun şekilde bağlandığından emin olunuz. Eğer ön yolcu koltuğunda hava yastığı mevcut ise, ön koltuğa çocuk koltukları veya taşıyıcıları bağlamayınız.

- Seyahatten önce ağır yemekler yemeyiniz. Hafif yiyecekler reflekslerinizin daha hızlı kalmasını sağlar. Kesinlikle alkollü içecekler almayınız. Bazı ilaçlar sürüş kabiliyetinizi etkileyebilir; reçeteleri dikkatle okuyunuz.

- Bu bölümde verilen periyodik kontroller ve uzun seyahatlerden önce yapılacak kontroller bölümünde yer alan periyodik kontrolleri yapmayı unutmayınız.



Otomobil ve üzerine monte edilen uygun olmayan alaşım jantlar veya standart dışı jant kapakları; frenlerin havalandırılmasına engel olacağı için, uzun yokuş inişlerinde yapılan sert frenlemlerde veya ard arda yapılan frenlemlerde verimin düşmesine sebep olabilir.



Otomobilinizi, sürücü koltuğunun ön tarafında tabana herhangi bir şey koyarak kullanmayınız; frenleme durumunda pedalların arasına girerek, pedallara basılmasını engelleyebilirler.



Paspasların boyutlarına dikkat ediniz. Fren pedalına basılmasının çok az bile olsa engellenmesi, frenleme mesafesinin normalden daha fazla olmasına sebep olabilir.

SEYAHAT ESNASINDA

- Güvenli sürüşün ilk kuralı sağduyudur.

- Sağduyu aynı zamanda kendinizi diğer sürücülerin yerine koyarak, onların yanlış ve tedbirsiz davranışlarını tahmin etmeniz demektir.

- Otomobilin kullanıldığı ülkenin trafik kurallarına tamamen uyunuz. En önemlisi, hız sınırlarını aşmayınız.

- Emniyet kemerinizi bağlayıp, otomobildeki diğer yolcuların da bağladıklarından ve çocukların uygun çocuk koltuklarında oturduklarından emin olunuz. Eğer otomobilde evcil hayvan taşıyıyor ise, bunlar sürücüyü rahatsız etmeyecek konumda bulunmalıdır.

 **Alkollü iken, uyuşturucu veya belirli bazı ilaçların etkisi altında iken, otomobil kullanmak hem siz hem de diğer sürücüler için tehlikelidir.**



Daima ön ve arka emniyet kemerlerini, çocuk koltukları dahil, bağlayınız. Emniyet kemerleri bağlanmadan seyahat etmek, çarpışma halinde yaralanma veya ölüm riskini artırır.



Yol yüzeylerindeki su, buz veya tuz, fren diskleri üzerinde birikebilir ve ilk frene bastığınızda frenleme etkinliğini azaltabilir.

- Uzun yolculuklara çıkmadan önce fiziksel ve ruhsal olarak iyi durumda olmalısınız.

- Otomobilinizi uzun süre mola vermeden kullanmayınız. Mola vererek bacaklarınızı dinlendiriniz ve enerjinizi yeniden toplayınız.

- Otomobil içindeki havanın sürekli değişmesini sağlayınız.

- Otomobilinizi, motor çalışmıyor iken kesinlikle yokuş aşağı kullanmayınız. Bu şekilde, motor freni, hidrolik fren sistemi ve hidrolik direksiyonun desteğini kaybedeceğinden dolayı, frenleme ve direksiyonun çevrilmesi için daha çok kuvvet gerekecektir.

OTOMOBİLİN GECE KULLANILMASI

Otomobilinizi gece kullanıyor iseniz uymanız gereken ana kurallar şunlardır:

- Özellikle daha dikkatli kullanınız; gece otomobil kullanmak daha zordur.

- Özellikle yol aydınlatılmamış ise, yavaşlayınız.

- İlk uyku belirtilerinde durunuz. Devam etmeniz siz ve diğer kişiler için tehlikelidir. Yeterince dinlendikten sonra yola çıkınız.

- Önünüzde giden araçlar ile aranızdaki mesafeyi, gündüz olduğundan daha fazla bırakınız. Diğer araçların sadece ışıklarını görerek, ne kadar hızlı gittiklerini anlamak zordur.

- Far ayarlarının uygun olarak yapıldığından emin olunuz. Eğer farlar çok düşük olarak ayarlanmış iseler, görüş mesafesini azaltır ve gözlerinizin yorulmasına sebep olurlar. Eğer çok yüksek olarak ayarlanmış iseler, diğer sürücülerin gözlerini kamaştırırlar.

- Sadece otomobilinizi şehir dışında kullanıyorsanız ve diğer sürücülerini rahatsız etmediğinizden eminseniz, uzun farları kullanınız.

- Eđer uzun farlarınız yanıyor ise; karşı yönden gelen araçlar ile karşılaş-tığınızda, uzun farlarınızı söndürüp, kısa farlarınızı yakarak bu araçların yanından geçiniz.

- Bütün lambaları temiz tutunuz.

- Otomobilinizi kırsal kesimlerde kul-lanırken, yolda karşıdan karşıya geçen hayvanlara dikkat ediniz.

OTOMOBİLİN YA MURDA KULLANILMASI

Yağmur ve ıslak yol yüzeyleri tehlike demektir.

Islak bir yolda, asfalt üzerinde lastik-lerin yol tutuşu önemli ölçüde azaldığı için, her türlü manevra daha zordur. Bu sebeple, fren mesafesi daha fazla olup, yol tutuşu daha azdır.

Otomobilin yağmurda kullanılması ile ilgili bazı tavsiyeler:

- Hızınızı azaltıp, önünüzdeki araç ile aranızdaki güvenlik mesafesini daha fazla tutunuz.

- Yağmurun çok yağması durumunda görüş mesafesi azalır. Bu durumda, gündüz bile olsa, daha kolay görülebilmek için kısa farlarınızı yakınız.

- Su birikintilerinden hızlı geçmeyiniz ve direksiyonu sıkı tutunuz. Su birik-intisinden hızlı geçmeniz, direksiyon hakimiyetini kaybetmenize sebep ola-bilir (su yastığı oluşması).

- Görüş problemlerinden kaçınmak için, hava yönelticilerinin pozisyonlarını camların buğusunu alacak şekilde ayarlayınız ("Otomobilin Tanıtımı" bölümüne bakınız).

- Ön cam sileceklerinin durumunu periyodik olarak kontrol ediniz.

OTOMOBİLİN SİSTE KULLANILMASI

- Eđer sis yoğun ise, zorunlu ol-madıkça yola çıkmayınız.

Eđer puslu havada ve yoğun sis tehlikesi olduğunda otomobilinizi kul-lanıyor iseniz:

- Düşük hızda gidiniz.

- Gündüz bile olsa, kısa farlarınızı, arka sis lambalarınızı ve ön sis lam-balarınızı (bazı tiplerde) yakınız. Oto-mobilinizi uzun farlarınızı yakarak kul-lanmayınız.

ÖNEMLİ Görüş mesafesinin iyi olduğu yollarda, arka sis lambalarınızı söndürünüz. Bu lambaların parlaklığı,

arkanızdan gelen araçta bulunanları ra-hatsız edebilir.

- Siste asfaltın ıslak olduğunu ve dolayısıyla her türlü manevranın daha zor ve durma mesafesinin daha fazla olduğunu unutmayınız.

- Önünüzdeki araç ile aranızda uygun bir mesafe bırakınız.

- Mümkün olduğu kadar, ani hızlan-ma ve frenlemelerden kaçınınız.

- Mümkünse diğer araçları solla-mayınız.

- Durmanız gerekir ise (arıza, görüş azalması gibi durumlarda), yolun dışında durmaya çalışınız. Dörtlü flaşörü ve mümkünse kısa farları yakınız.

- Başka bir aracın gelmekte olduğunu anladığınızda, ritmik olarak kornaya basınız.

OTOMOBİLİN DAĞLIK BÖLGELERDE KULLANILMASI

- Yokuş aşağı inerken, frenlerin ısınmaması için düşük bir vitesle takarak, motor frenini kullanınız.

- Otomobilinizi kesinlikle yokuş aşağı; motor çalışmıyor iken, vites boşta iken veya kontak anahtarını çıkartarak kullanmayınız.

- Otomobilinizi virajları kendi şeridinizde dönerek ve düşük bir hızda kullanınız.

- Yokuş yukarı sollama yapmanın, daha yavaş gittiğiniz için daha fazla mesafe gerektirdiğini unutmayınız. Eğer yokuş yukarı gidiyor iken başka bir araç tarafından sollanıyorsanız, bu aracın geçişini kolaylaştırınız.

OTOMOBİLİN KARLI VE BUZLU YOLDA KULLANILMASI

Bu şartlar altında kullanım için bazı tavsiyeler:

- Düşük hızda gidiniz.

- Eğer yollar karla kaplı ise, zincir kullanınız; bu bölümdeki "Kar Zincirleri" paragrafına bakınız.

- Esas olarak motor frenini kullanınız ve kesinlikle sert fren yapmaktan kaçınınız.

- ABS sistemi olmayan otomobillerde fren yaparken, fren pedalına uyguladığınız basıncı değiştirerek tekerleklerin kilitlenmesini engelleyiniz.

- Aniden gaza basmayınız ve direksiyonu kırmayınız.

- Kışın, kuru görünen yollarda buzlu bölgeler olabilir. Bu sebeple, fazla güneş görmeyen, kenarlarında ağaçlık ve kayalık bölgeler bulunan yollardan geçerken, buzlar erimemiş olabileceğinden dolayı dikkatli olunuz.

- Otomatik vitesli araçlarda, **D** konumunu seçiniz ve **ICE** fonksiyonunu kullanınız.

- Önünüzde giden araç ile aranızda uygun bir mesafe bırakınız.

- Kar yüksekliğinin fazla olduğu yerlerde, motor çalışır halde uzun süre kalmayınız. Bu durum egzoz gazlarının yolcu kabinine girmesine sebep olabilir.

ABS FREN SİSTEMİ OLAN BİR OTOMOBİLİN KULLANILIŞI

ABS esas olarak iki avantaj sağlayan bir fren sistemidir:

1) Bu sistem, özellikle yol tutuşunun kötü olması halinde; acil olarak durmak gerektiğinde tekerleklerin ki-

litlenmesini ve oluşacak kaymayı önler.

2) Bu sistem, fren yaparken direksiyon hakimiyetini kaybetmemenizi sağlar. Böylece frenleme esnasında beklenmedik engellerden kaçabilir ve otomobilinizin istediğiniz yöne gitmesini sağlayabilirsiniz. Bu işlemin gerçekleştirilebilmesi, lastik yüzeylerinin yol tutuş durumuna da bağlıdır.

ABS sisteminden en iyi şekilde yararlanabilmek için:

- Acil duruşlarda veya yol tutuşunun zayıf olduğu zamanlarda, fren pedalında hafif tepkiler hissedeceksiniz. Bu ABS sisteminin devrede olduğuna işaret eder. Fren pedalını serbest bırakmayınız. Frenleme işlemi kesmemek için pedala basmaya devam ediniz.

- ABS sistemi tekerleklerin kilitlenmesini önler; fakat lastik ile yol arasındaki gerçek yol tutuş seviyesini artırmaz. Bu sebeple, otomobilinizde ABS sistemi mevcut olsa bile, önünüzdeki araç ile aranızdaki güvenlik mesafesini koruyunuz ve virajlara girerken hızınızı azaltınız.

- ABS sistemi daha hızlı gitmenizi değil, otomobilinizi daha iyi kontrol etmenizi sağlar.

ÇEVREYE SAYGILI EKONOMİK KULLANIM

Çevresel koruma, Fiat Marea'nın üretiminde esas olan yol gösterici prensiplerden biridir. Otomobilin kirlilik kontrol sistemlerinin, yürürlükte olan kanunların gerektirdiğinden daha etkili olması bir tesadüf değildir. Bununla birlikte, çevre herkesin ortak çabaları olmadan korunamaz.

Birkaç basit kurala uyarak çevreye zarar vermekten kaçınırken, yakıt tasarrufu da yapmış olursunuz.

Bu konu ile ilgili olarak aşağıda, el kitabınızın çeşitli bölümlerinde verilen ve  işareti ile belirlenen kısımlara ek olarak, bazı faydalı öneriler verilmiştir. Lütfen önceki ve sonraki bölümleri dikkatle okuyunuz.

EMİSYON KONTROL SİSTEMLERİNİN BAKIMI

Kirlilik kontrol sistemlerinin doğru bir şekilde kullanılması sadece çevrenin korunmasını sağlamaz, aynı zamanda otomobilin performansı üzerinde de etkisi vardır. Bu sistemlerin iyi durumda tutulması, ekonomik ve çevreye saygılı kullanım açısından temel kuraldır.

Atılacak ilk adım Periyodik Bakım Programına dikkatle uymaktır.

Otomobilinizin deposunu sadece kurşunsuz benzin ile doldurunuz.

Eğer otomobilinizi çalıştırmakta güçlük çekerseniz, kontak anahtarını uzun süre çevirmeye devam etmeyiniz. Otomobilinizi özellikle; iterek, çekerek veya yokuş aşağı bırakarak çalıştırmaktan kaçınınız. Bütün bunlar katalitik konvertöre zarar verebilir. Acil durumlarda motoru sadece yardımcı bir akü kullanarak çalıştırınız.

Sürüş esnasında motor düzensiz çalışmaya başlarsa, motoru fazla zorlamadan yolunuza devam ediniz ve mümkün olan en kısa zamanda otomobilinizi yetkili **Tofaş** servisine gösteriniz.

Gösterge tablosundaki yakıt rezervi uyarı lambası yandığında, derhal depoyu doldurunuz. Düşük yakıt seviyesi, yakıtın motora düzensiz gelmesine yol açarak, egzoz gazlarının sıcaklığının kaçınılmaz bir şekilde yükselmesine ve katalitik konvertörün ciddi biçimde zarar görmesine sebep olabilir.

Test amacı ile bile olsa, kesinlikle bir veya daha fazla bujiyi çıkartarak motoru çalıştırmayınız.

Hava sıcaklığı çok düşük değil ise, motoru rölantide çalıştırarak ısıtmayınız. Soğuk havalarda da; motoru ısıtmak için, rölantide en fazla 30 saniye çalıştırınız.

Katalitik konvertör ve egzoz borusu üzerindeki ısı kalkanlarını çıkartmayı-

nız, yeni ısı kalkanları monte etmeyiniz.

Katalitik konvertör, lamda sensörü ve egzoz borusu üzerine herhangi bir madde püskürtülmesine izin vermeyiniz.



Normal çalışma koşullarında, katalitik konvertör yüksek sıcaklık yayar. Bu sebeple, otomobilinizi alev alabilen maddeler (ot, kuru yapraklar, çam yaprakları gibi) üzerine park etmeyiniz; yangın tehlikesi.

Bu önlemlere uyulmaması yangına sebep olabilir.

YAKIT TÜKETİMİNİN VE EMİSYONLARIN AZALTILMASI

Aşağıda, otomobilinizin kullanım masraflarını ve atmosfere karışan zehirli emisyonları azaltmanızı sağlayacak bazı tavsiyeler verilmiştir.

GENEL TAVSİYELER

Otomobilin bakımı

Otomobilin genel durumu; yakıt tüketimi, sürüş konforu ve otomobilin kullanım ömrü üzerinde önemli bir etkindir. Bu sebeple, periyodik bakım programında belirtilen bakım işlemlerinin (bujiler, rölanti devri, hava filtresi, zamanlama ile ilgili bölümlere bakımınız) yapılması gereklidir.

Lastikler

Lastiklerin en azından ayda bir kontrol edilmesi gereklidir. Eğer lastik basınçları düşük ise, lastiğin dönme hareketine karşı direnci daha fazla olacağından dolayı yakıt tüketimi artar. Bu durumda; lastiğin aşınması artar, yol tutuşunda azalma olabilir ve otomobilin güvenliği de olumsuz yönde etkilenir.

Fazla yük

Bagajda aşırı yük ile seyahat etmeyiniz. Otomobilin ağırlığı (özellikle şehir içinde seyahat ederken) ve aksesuarları, yakıt tüketimi ve sürüş dengesi üzerinde oldukça etkilidir.

Portbagaj/kayak taşıyıcı

Eğer kullanmayacaksanız, portbagajı ve kayak taşıyıcısını sökünüz. Bu aksesuarlar otomobilin aerodinamik özelliğini bozar ve yakıt tüketimini artırır. Büyük boyutlu yükleri taşıırken, mümkünse römork kullanınız.

Elektrikli cihazlar

Elektrikli cihazları sadece gerekli olduğunda kullanınız. Arka cam rezistansı, ilave lambalar, ön cam silcekleri, kalorifer fanı çok fazla enerji çektiğinden dolayı yakıt tüketimi de artar (şehir içinde %25 civarında).

Klima

Klima; yakıt tüketiminin artmasına (ortalama olarak %20 civarında) sebep olarak, motoru da büyük ölçüde etkiler. Otomobilin dışındaki hava sıcaklığı uygun ise, havalandırma sistemini kullanınız.

Spoilerler

Otomobil üzerinde kullanılması uygun olmayan aerodinamik aksesuarlar, otomobilin aerodinamik özelliğinin bozulmasına ve yakıt tüketiminin artmasına sebep olur.

SÜRÜŞ ŞEKLİ

Motorun çalıştırılması

Otomobil duruyor iken yüksek ya da düşük devirlerde motoru ısıtmayınız. Bu şekilde motor yavaş ısınır, yakıt tüketimi ve emisyonlar artar. Motorun çabuk ısınması için, yavaşça hareket ederek motoru zorlamadan bir süre düşük devirlerde çalıştırınız.

Gereksiz manevralar

Trafik ışıklarında beklerken veya motoru durdurmadan önce ani gaz vermeyiniz. Bunlar modern otomobillerde sadece yakıt tüketiminin ve çevre kirliliğinin artmasına sebep olur.

Vites seçimi

Trafik ve yol şartları uygun olur olmaz bir üst vites geçiniz. Hızlanmak için, düşük viteslerde gaza fazla basılması yakıt tüketimini artırır. Benzer şekilde, yüksek viteslerin uygun olmayan şekilde (düşük devirde) kullanılması da; yakıt tüketimini, emisyonları ve motorun aşınmasını artırır.

Maksimum hızlar

Yakıt tüketimi hız ile orantılı olarak artar. Örneğin, 90 km/sa hızdan 120 km/sa hıza çıktığında yakıt tüketimi %30 civarında artar. Hızınızı mümkün olduğu kadar sabit tutunuz, yakıt tüketiminin ve emisyonların artmasına sebep olan gereksiz frenlemelerden ve hızlanmalardan kaçınınız. Otomobilinizi, muhtemel tehlikelerden ve ani frenlemelerden kaçınmak için, önünüzdeki araç ile aranızda uygun bir güvenlik mesafesi bırakarak yumuşak bir tarzda kullanınız.

Hızlanma

Gaza birden yüklenerek motor devrini artırmak, yakıt tüketimi ve emisyonlar üzerinde oldukça etkilidir. Hızlanma yavaş yavaş gerçekleştirilmeli ve maksimum torkun üzerine çıkılmamalıdır.

KULLANIM ŞEKLİ

Soğuk motorun çalıştırılması

Sık sık soğuk motorun çalıştırılması, optimum çalışma sıcaklığına erişilmesini engeller. Bu durumda yakıt tüketimi (şehir içinde % 15-30 civarında) ve emisyonlar artar.

Trafik ve yol durumu

Düşük viteslerin sık sık kullanılarak otomobilin yavaş sürüldüğü veya çok sık trafik ışığının bulunduğu büyük şehirlerde yakıt tüketimi artar.

Otomobilin virajlı yollarda, dağ yollarında ve bozuk yollarda kullanılması da yakıt tüketimini artırır.

Trafikte durulması

Uzun süre durmanız gerekiyor ise (trafik ışıklarında, hemzemin geçitlerde), motoru durdurunuz.

KAR LASTİKLERİ

Bu lastikler kar ve buz üzerinde kullanılmak üzere dizayn edilmişlerdir ve mevcut lastiklerin yerine takılırlar.

Kullanılacak lastik tipi için aşağıdaki tabloya bakınız;

Yetkili **Tofaş** servisleri ihtiyacınıza göre en uygun lastiği önerir.

Kar lastikleri için şişirme basınçları, "Teknik Özellikler" bölümünde "Lastik Basınçları" tablosunda bulunabilir.

Kar lastiklerinin dış yüksekliği 4 mm nin altına düştüğünde, kışın gösterecekleri performans büyük ölçüde azalır. Bu durumda lastiklerin değiştirilmesi gerekir.

Kar lastikleri normal sürüş koşulları altında veya otoyollarda uzun mesafelerde kullanılır ise, otomobilde normal olarak bulunan lastiklere göre performansları daha düşük olur.

Bu sebeple kar lastiklerinin kullanımı, bunların dizayn amacı ile sınırlı kalmalıdır (Q harfi, lastiğin 160 km/saatten daha yüksek hızda kullanılmaması gerektiğini belirtir).

Standart lastik	Kar lastiği
185/65 R14 86H	185/65 R14 86H 185/65 R14 86T (*) 185/65 R14 86Q (*)
195/60 R15 88V	195/60 R15 88Q (*)
195/55 R15 84V	195/55 R15 84H (*) 195/55 R15 84Q (*)

(*) Bir sonraki sayfada yer alan maksimum hızlar ile ilgili uyarıya bakınız.

ÖNEMLİ Kar lastiklerinin kullanılabilceđi maksimum hız değeri, otomobilin maksimum hızından daha düşük ise; yolcu kabini içine kar lastiklerin kullanılabilceđi maksimum hız değeri belirten bir uyarı yerleştiriniz (EC yönetmeliklerine göre).

Sürüş esnasında; frenleme yapıldığında ve viraj alınırken güvenliđin artırılması için, dört tekerleđe de aynı tip (marka ve profil) lastik takılmalıdır.

Lastiklerin dönme yönlerinin deđiştirilmemesi gereklidir.



Q harfi ile işaretlenmiş olan kar lastikleri için maksimum hız sınırı **160 km/saat**, **T** harfi ile işaretlenmiş olanlar **190 km/saat**, ve **H** harfi ile işaretlenmiş olanlar için **210 km/saattir**. Her durumda yerel hız sınırlamalarına uyulması gereklidir.

KAR ZİNCİRLERİ

Zincirler takılı iken yavaş gidiniz. Çukurlardan, basamaklardan ve kaldırımlardan kaçınınız ve kar olmayan yollardan uzun süre gitmeyiniz. Aksi takdirde; lastiklere, süspansiyon ve direksiyon sistemine zarar verebilirsiniz.

Zincir kullanımı otomobilin kullanıldığı ülkenin kurallarına göre uygulanır. Zincirler, sadece dinamik tekerleklerin (ön tekerlekler) lastikleri üzerine takılabilir. Sadece küçük profilli zincir kullanınız (maksimum zincir yüksekliđi 12 mm). Yaklaşık 20-30 metre kadar gittikten sonra, zincirlerin gerginliđini kontrol ediniz.

ÖNEMLİ Bazı tiplerde yedek lastiđin boyutları küçük olduđu için, üzerine kar zincirlerinin takılması mümkün deđildir. Eđer ön lastiklerden biri patlar ise, önce arka lastiklerden birini yedek lastik ile deđiştiriniz ve sonra patlak lastiđin yerine çıkartılan arka lastiđi takınız. Böylece, ön lastikler normal boyutta olacađı için, üzerlerine kar zincirleri takılabilir.

RÖMORK ÇEKİLMESİ

ÖNEMLİ

Karavan veya römork çekebilmek için, otomobilinizde onaylanmış bir çeki kancası ve uygun elektrik bađlantı sistemi olmalıdır.

Otomobilinize trafik kurallarına uygun özellikte yan dikiz aynaları takınız.

Römork çekerken, otomobilinizin belirlenen maksimum eđimdeki yokuşları çıkmakta zorlanacağını unutmayınız.



ABS fren sistemi (bazı tiplerde) römork frenlerine etki etmez. Bu sebeple kaygan yollarda giderken dikkatli olunmalıdır.



Kesinlikle, römork frenlerine kumanda etmek için otomobilin fren sisteminde değişiklik yapmayınız. Römorkun fren sistemi, otomobilin hidrolik fren sisteminden tamamen bağımsız olmalıdır.

Yokuş aşağı inerken, sürekli frene basmak yerine küçük bir vitesa takınız.

Otomobilin çeki kancası bağlantısına etki eden römork ağırlığı, otomobilin taşıyabileceği yük kapasitesini aynı miktarda azaltır.

Maksimum çekme ağırlığını geçmediğinizden emin olmak için, aksesuarlar ve şahsi yükler de dahil olmak üzere römorkun tam yüklü ağırlığını göz önüne almanız gerektiğini unutmayınız.

Otomobilinizi kullandığınız ülkede, römork çekmek için belirlenen maksimum hız limitlerini geçmeyiniz.

UZUN SÜRELİ PARK

Eğer otomobilinizi bir aydan uzun bir süre için kullanmayacak iseniz, aşağıdaki önlemleri alınız:

- Otomobili kapalı, kuru ve mümkünse yeterli havalandırması olan bir yere park ediniz.

- Otomobilinizi herhangi bir vitesa takınız.

- El frenini indiriniz.

- Akü kutup başlarını sökünüz (önce negatif kutup başını) ve akü şarj durumunu kontrol ediniz. Otomobil uzun süreli park halinde iken, bu kontrol ayda bir kez yapılmalıdır. Eğer voltaj 12.5 V den az ise, aküyü tekrar şarj ediniz.

- Boyalı bölümleri temizleyiniz ve korumak için koruyucu cila yapınız. **FOMCAR Arexons** tavsiye edilir.

- Parlak metal parçaları temizleyiniz ve korumak için piyasada bulunan özel ürünleri kullanınız.

- Lastik ön ve arka cam silecek süpürgeleri üzerine talk pudrası sürüp, silecekleri cam üzerinden kaldırınız.

- Camları çok az açınız.

- Otomobilinizi bez veya delikli plastikten yapılmış bir örtü ile örtünüz. Otomobilin üzerindeki nemin buharlaşmasını engelleyen deliksiz plastik kıllıflar kullanmayınız.

- Lastikleri normal basıncın 0.5 bar daha üzerinde bir değere şişiriniz ve zaman zaman kontrol ediniz.

- Motor soğutma sistemini boşaltmayınız.

PERİYODİK KONTROLLER ve UZUN SEYAHATLERDEN ÖNCE YAPILACAK KONTROLLER

Periyodik olarak aşağıdakileri kontrol etmeyi unutmayınız;

- lastik basınçları ve durumları
- akü suyu (elektrolit) seviyesi
- motor yağı seviyesi
- motor soğutma suyu seviyesi ve sistemin durumu
- fren hidrolik sıvısı seviyesi
- ön cam yıkama sıvısı seviyesi
- direksiyon hidroliği seviyesi.

ARAÇ SAHİBİ TARAFINDAN SATIN ALINAN AKSESUARLAR

RADYO VERİCİLERİ VE CEP TELEFONLARI

Otomobilin dış kısmına monte edilmiş ayrı bir anten kullanılmadan, cep telefonları ve diğer radyo vericileri (CB sistemleri) otomobil içinde kullanılamaz..

ÖNEMLİ Cep telefonları, CB vericiler veya benzerlerinin otomobil içinde kullanımı (anten olmadan) elektromanyetik alanlar oluşturur. Bu elektromanyetik alanlar kabin içindeki rezonans sebebi ile kuvvetlenirse, sağlığa zararlı olabilmelerinin ve otomobil üzerindeki elektrikli sistemlerin fonksiyonlarını etkilemelerinin yanı sıra, otomobilinizin güvenliğini de tehlikeye sokar.

Bu sistemlerin ses alma ve gönderme fonksiyonları, otomobil gövdesinin koruyucu yapısından da etkilenebilir.

FAYDALI AKSESUARLAR

Kanunların öngördüklerine ilave olarak, aşağıdakilerin de (şekil 3) otomobile bulundurulmasını tavsiye ediyoruz;

- içinde; alkol içermeyen dezenfektan, steril gazlı bez, bir rulo sargı bezi, yara bandı gibi malzemeler bulunan ilk yardım çantası,
- yangın söndürücü,
- el feneri,
- yuvarlak uçlu bir makas,
- iş eldiveni.



şekil 3

ACİL DURUMDA YAPILACAKLAR

İnsanlar acil bir durumda hemen ve etkili yardıma ihtiyaç duyarlar.

İlerideki sayfalar, ihtiyaç duymanız halinde size yardımcı olmak amacı ile hazırlanmıştır.



Göreceğiniz gibi, pek çok ufak problem göz önüne alınmış olup, her biri için alabileceğiniz önlemler tavsiye edilmiştir. Bununla birlikte, problemlerin daha ciddi olmaları halinde, otomobilinizin yetkili **Tofaş** servisi tarafından görülmesi gerekir.

Ayrıca, Kullanıcı El Kitabı'na ilave olarak, güç durumda kaldığınız zaman Tofaş'ın size sunabileceği tüm hizmetler ile ilgili detayları bulacağınız garanti kitapçığının da verileceğini hatırlatmak isteriz.

Bu bölümü okumanızı tavsiye ediyoruz. Böylece ihtiyaç duymanız halinde, gereken tüm bilgileri daha çabuk bulabileceksiniz.

OTOMOBİLİN ACİL DURUMLARDA ÇALIŞTIRILMASI	105
OTOMOBİLİN TAKVİYE İLE ÇALIŞTIRILMASI	106
OTOMOBİLİN İTEREK VB. ŞEKİLLERDE ÇALIŞTIRILMASI	107
LASTİK PATLAMASI	107
AMPUL DEĞİŞİMİ	112
DIŞ LAMBALARDAN BİRİNİN YANMASI	114
İÇ LAMBALARDAN BİRİNİN YANMASI	119
BİR SİGORTANIN ATMASI	120
AKÜNÜN BOŞALMASI	129
OTOMOBİLİN KALDIRILMASI	129
OTOMOBİLİN ÇEKİLMESİ	131
BİR KAZA OLMASI	132



OTOMOBİLİN ACİL DURUMLARDA ÇALIŞTIRILMASI

Eğer Fiat ŞİFRE sistemi motor bloke etme sistemini devre dışı bırakamaz ise,  ve  uyarı lambaları sürekli yanar ve motor çalışmaz. Otomobilinizi çalıştırmak için, acil çalıştırma prosedürünü uygulayınız.

Bu işlemi denemeden önce, tüm prosedürü dikkatle okuyunuz. Eğer bu işlemlerde herhangi bir hata yaparsanız, kontak anahtarını **STOP** pozisyonuna çevirip, tüm işlemleri **1.** adımdan itibaren tekrar yapınız.

1) ŞİFRE kartı üzerinde verilen elektronik şifrenin 5 rakamını okuyunuz.

2) Kontak anahtarını **MAR** pozisyonuna çeviriniz.

3) Gaz pedalına sonuna kadar basıp, bu şekilde tutunuz.  enjeksiyon sistemi uyarı lambası yaklaşık 8 saniye kadar yanar ve sonra söner. Bu noktada gaz pedalını serbest bırakınız ve  uyarı lambasının yanıp sönmeye adedini saymaya hazır olunuz.

4) ŞİFRE kartının üzerindeki şifrenin ilk rakamına karşı gelen yanıp sönmeye adedini sayınız, sonra gaz pedalına basınız ve  uyarı lambası 4 saniye süre için yanıp, tekrar sönmeye kadar pedali basılı tutunuz. Gaz pedalını serbest bırakınız.

5)  uyarı lambası tekrar yanıp sönmeye başlar. Lamba ŞİFRE kartının üzerindeki ikinci rakama karşı gelen sayıda yanıp söndüğünde, gaz pedalına sonuna kadar basınız ve pedali basılı tutunuz.

6) ŞİFRE kartının üzerinde yer alan diğer rakamlar için de aynı işlemleri yapınız.

7) Son rakam girildiğinde, gaz pedalını basılı tutunuz.  uyarı lambası 4 saniye süre ile yanar ve sonra söner. Gaz pedalını serbest bırakınız.

8)  uyarı lambası, işlemin doğru olarak tamamlandığını belirtmek için, yaklaşık 4 saniye süre ile hızlı bir şekilde yanıp söner.

9) Kontak anahtarını **MAR** pozisyonundan **AVV** pozisyonuna çevirerek motoru çalıştırınız.

Eğer  uyarı lambası sürekli yanarsa, kontak anahtarını **STOP** pozisyonuna çeviriniz ve prosedürü **1.** adımdan itibaren tekrarlayınız.

ÖNEMLİ Otomobilinizi acil durumda çalıştırma prosedürüne göre çalıştırdıktan sonra, derhal yetkili **Tofaş** servisi ile temasa geçmeniz gerekir. Aksi takdirde, anlatılan prosedürü motoru her çalıştırmak istediğinizde uygulamanız gerekir.

OTOMOBİLİN TAKVİYE İLE ÇALIŞTIRILMASI

Eğer akünüz boşalmış ise, motoru çalıştırmak için başka bir akü kullanınız. Bu akünün, boşalan akü ile aynı veya biraz daha yüksek amper değerinde olması gereklidir ("Teknik Özellikler" bölümüne bakınız).

Aşağıdaki işlemleri yapınız (şekil I):

1) Her iki akünün pozitif (+) kutuplarını takviye kablosu ile birbirine bağlayınız (kutup başının yanındaki (+) işaretine bakınız).

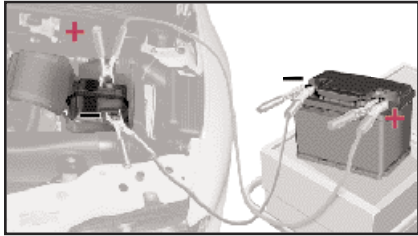

şekil I

2) İkinci bir takviye kablosu ile, her iki akünün de negatif (-) kutup başlarını veya yardımcı akünün negatif kutup başını, aküsü boşalmış otomobilin vites kutusu veya motorunun üzerindeki şasileme noktasına bağlayınız.

3) Motoru çalıştırınız.

4) Motor çalıştığında, takviye kablolarını yukarıdaki sıranın tersine göre çıkartınız.

Eğer motor birkaç denemeden sonra çalışmaz ise, kontak anahtarını çevirmeye devam etmeyip, otomobilinizi yetkili **Tofaş** servisine gösteriniz.



Yeterince tecrübeniz yok ise, bu işlemi yapmayınız. Eğer bu işlem doğru olarak yapılmaz ise, çok şiddetli elektrik boşalmasına neden olabilir. Ayrıca, akü içinde yer alan sıvı zehirli ve aşındırıcıdır; cildiniz ve gözleriniz ile temas etmemesine dikkat ediniz. Ateş ve yanan sigara ile akünün yanına yaklaşmayınız ve kıvılcıma sebep olmayınız.



Acil durumlarda, otomobilinizi çalıştırmak için kesinlikle akü şarj cihazı kullanmayınız. Aksi takdirde, elektronik sistemlere ve özellikle de ateşleme ve yakıt besleme kontrol ünitelerine zarar verebilirsiniz.

OTOMOBİLİN İTEREK VB. ŞEKİLLERDE ÇALIŞTIRILMASI



Katalitik konvertörlü otomobilleri kesinlikle, iterek, çekerek ve yokuş aşağı bırakarak çalıştırmayınız. Bu metod, katalitik egzoz borusuna yakıt dolmasına ve tamir edilemeyecek biçimde zarar görmesine sebep olabilir.



Motor çalışmadığı sürece, servo fren sisteminin ve hidrolik direksiyonun çalışmayacağını unutmayınız. Bu sebeple, fren pedalı ve hidrolik direksiyon için oldukça fazla güç uygulamanız gerekir.

LASTİK PATLAMASI



Eğer kriko doğru olarak yerleştirilmez ise, kaldırılan otomobil düşebilir.

Krikoyu, üzerinde yer alan etikette belirtilenden daha ağır yükleri kaldırmak için kullanmayınız.



Kriko, sadece bulunduğu otomobilin lastiklerini değiştirmek için kullanılmaktadır. Krikoyu kesinlikle başka amaçlar için veya başka modeldeki araçları kaldırmak için kullanmayınız. Kriko, otomobilin altında tamirat yapılırken kesinlikle kullanılmamalıdır.



Otomobilinizde küçük boyutlu yedek lastik bulunuyor ise, hızınızın 80 km/saati geçmemesi gereklidir. Fazla hız ve sert fren yapmayınız. Virajları yüksek hızda almayınız. Aynı anda iki veya daha fazla yedek lastik kullanmayınız.



Küçük boyutlu yedek lastiğin maksimum ömrü 3,000 km'dir.



Jant kapağının içindeki  simbolüne denk geldiğinden emin olduktan sonra, jant kapağını yerine takınız.

I. OTOMOBİLİ DURDURUNUZ

- Otomobili; kendiniz ve yolu kullanan diğer kişiler için tehlike yaratmadan, lastiği güvenli bir şekilde değiştirebileceğiniz, zemini sağlam olan düz bir yere park ediniz.

Motoru durdurunuz ve el frenini çekiniz.

- Birinci vitese veya geri vitese takınız. Otomatik vitesli otomobillerde, vitesi **P** konumuna getiriniz.

- Otomobilin durduğunu işaret etmek için trafik kurallarına uygun olarak dörtlü flaşörü yakınız ve kırmızı üçgen reflektörü gerekli yere yerleştiriniz.

Eğer araç çok yüklü ise, içinde bulunan yolcuların lastik değiştirilene kadar

güvenli bir yerde beklemesini sağlayınız.

Eğer yol eğimli veya engebeli ise, otomobilin hareket etmesini önlemek için, lastiklerin altına takoz veya uygun olan başka bir nesne yerleştiriniz.

2. TAKIMLARI, KRİKOYU VE YEDEK LASTİĞİ ÇIKARTINIZ

Bunlar bagajda bulunur.

- Taban halısını kaldırınız.

- Vidalı **A** kolunu (şekil 2) sökünüz, sonra aletlerin yer aldığı bölmeyi çıkartınız ve değiştirilecek lastiğin yanına yerleştiriniz.

- Gerekli takımları ve krikoyu çıkarınız.

- Yedek lastiği dışarı alınız.

- Krikonun kaldırma ağırlığı 2.050 kg dır.

- Kriko ayar gerektirmez.

- Kriko tamir edilemez. Eğer arızalanır ise, yenisi ile değiştirilmesi gereklidir.

- Kriko üzerine sadece kendi kaldırma kolu takılabilir.

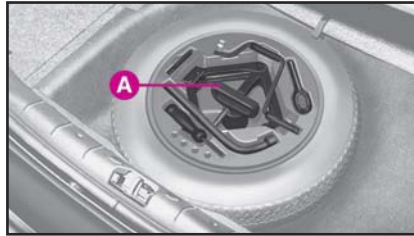

şekil 2

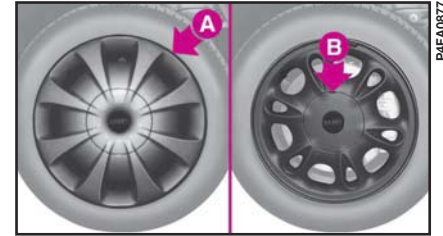

şekil 3

3. TEKERLEĞİN DEĞİŞTİRİLMESİ

1) Değiştirilecek tekerlek üzerindeki tekerlek jant kapağını (**şekil 3-A**) (bazı tiplerde) sökünüz ve bijonları yaklaşık bir tur çevirerek gevşetiniz.

2) Eğer otomobilde alaşım jantlar mevcut ise (**şekil 3-B**), jantı poyradan daha kolay çıkartmak için otomobili yanlara doğru sarsınız.

3) Krikonun kısmen açılması için **şekil 4**'deki **A** tutamağını çeviriniz.

4) Krikoyu ön veya arka tekerlek çamurluğu yakınındaki **C** referans işaretinin yanına yerleştiriniz ve kriko üzerindeki **B** oluğunun traverse uygun şekilde oturduğundan emin olunuz.

5) Etrafta bulunanlara otomobilin kaldırılacağını belirtiniz. Bu kişiler otomobilden uzakta durmalı ve indirilene kadar otomobile dokunmamalıdır.

6) Kriko kolunu krikoya yerleştiriniz (**şekil 5**) ve tekerlek yerden yaklaşık birkaç cm yükselene kadar otomobili kaldırınız.

Kriko kolunun; ellerinizin yaralanmaması için, yere değmeden serbestçe dönmesi gereklidir. Yaralanmalara sebep olabilecekleri için, krikonun hareketli parçalarına (vidalar veya bağlantı yerleri) dokunmayınız. Eğer elleriniz yağlı ise dikkatle temizleyiniz.

7) Dört bijonu söküp aletlerin konduğu bölme içindeki yerlerine koyunuz ve tekerleği alınız.

8) Yedek tekerleği, **A** delikleri ilgili **B** pimlerine (**şekil 6**) denk gelecek şekilde takınız.

9) Dört bijonu sıkınız.



şekil 4

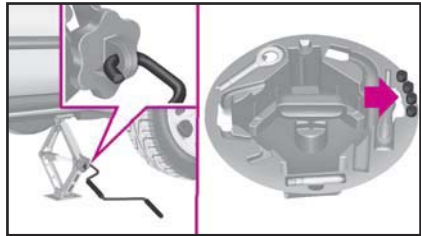

şekil 5

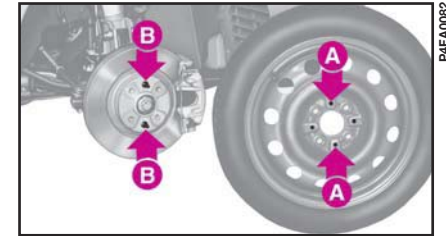

şekil 6

10) Otomobili indirmek için krikokolunu çeviriniz ve krikoyu çıkartınız.

11) Bijonları (**şekil 7**) de gösterildiği gibi çapraz sıra ile iyice sıkınız.

12) Titreşim önleyici pulu çıkartınız ve patlak lastiği, yedek lastiğin konduğu yere yerleştiriniz.

ÖNEMLİ Jant kapağını yedek tekerlek üzerine takmayınız.

Yedek lastik diğer lastiklerden daha incedir (bazı tiplerde). Sadece patlak lastiğin tamir edileceği servise gitmek için kullanılmalıdır.

Otomobiliniz üzerindeki tekerlekleri farklı tipte tekerlekler (saç jantlar yerine alaşım jantlar takmak veya tersini yapmak isterseniz) ile değiştirmek isterseniz, tüm bijonların uygun boyda yenileri ile değiştirilmesi gerekir.

STANDART LASTİĞİN TAKILMASI

1) Yukarıdaki prosedürü izleyerek, otomobili kaldırınız ve yedek lastiği sökünüz.

2) Normal lastiği takınız.

Tekerleğin poyra ile temas eden yüzeylerinin temiz olduğundan ve üzerlerinde bijonların daha sonra gevşemesine sebep olabilecek pislikler bulunmadığından emin olunuz.

Eğer otomobilinizde alaşım jantlar var ise, **A** merkezleme pimini poyra üzerine vidalayınız (**şekil 8**). Daha sonra, tekerleği takınız ve üç bijonu sıkınız. **A** merkezleme pimini sökünüz ve son bijonu da yerine takınız.



şekil 7

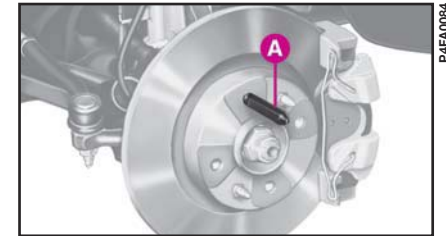



şekil 8

3) Verilen anahtarı kullanarak, bijonları sıkınız.

4) Otomobili indiriniz ve krikoyu alınız.

5) Bijonları daha önce gösterilen sıraya göre tamamen sıkınız.

6) **B** tutucu çemberinin (şekil 9), jant kapağındaki yuvalarına oturduğundan ve çıkıntılı kısmın, jant kapağı içindeki  sembolü hizasına denk geldiğinden emin olunuz.

7) Jant kapağı içindeki , sembolünün, şişirme supabına (şekil 10) karşı geldiğinden emin olarak, kapağı jant üzerine bastırarak takınız.

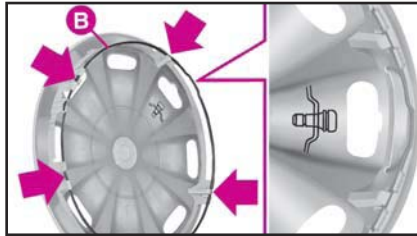

şekil 9

Jant kapağının uygun şekilde takıldığından emin olunuz. Aksi takdirde, otomobil hareket halinde iken düşebilir.

İşlemi bitirdiğinizde:

- Titreşim önleyici pulu takınız ve yedek lastiği, bagaj içindeki özel bölmesine koyunuz.

- Otomobil hareket halinde iken titreşim yapmasını önlemek için, kışmen açık durumdaki krikoyu özel bölmesine (şekil 11) yavaşça iterek yerleştiriniz.

- Takımları özel bölmelerine yerleştiriniz.

- Takımların bulunduğu bölmeyi yedek lastiğin iç kısmına yerleştiriniz ve **A** tespit parçası ile bağlayınız (şekil 11).

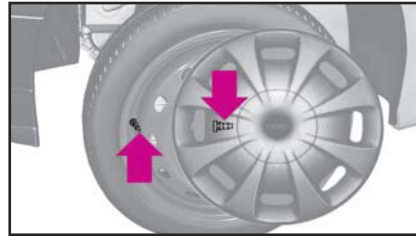

şekil 10

ÖNEMLİ Tubeless lastiklerde iç lastik kullanmayın.

Tekerleklerin ve yedek lastiğin basınçlarını düzenli olarak kontrol ediniz.

ÖNEMLİ Otomobiliniz üzerindeki tekerlekleri farklı tipte tekerlekler (saç jantlar yerine alaşım jantlar takmak veya tersini yapmak isterseniz) ile değiştirmek isterseniz, tüm bijonların uygun boyda yenileri ile değiştirilmesi gerekir.

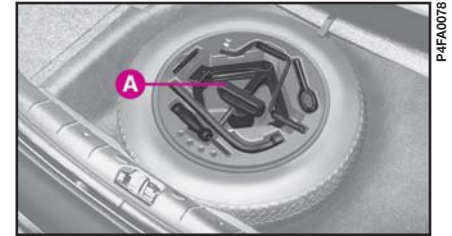

şekil 11

AMPUL DEĞİŞİMİ



Elektrik sistemi üzerinde, sistemin özelliklerini dikkate almadan yanlış bir şekilde yapılacak değişiklikler ve tamiratlar, yangın tehlikesi ile birlikte arızalara sebep olabilirler.



Eğer mümkün ise, ampulleri yetkili Tofaş servisinde değiştiriniz. Dış lambaların doğru olarak çalışmaları ve ayarlanmaları, güvenli sürüş ve kanunlara uygunluk açısından gereklidir.



Halojen ampuller yüksek basınçlı gaz içerirler ve kırılmaları halinde etrafa cam parçacıkları sıçrayabilir.



Halojen ampulleri sadece metal kısımlarından tutunuz. Eğer cam kısmına dokunursanız, ampulün yaydığı ışık miktarı azalır ve ampulün kullanım ömrü de kısılanabilir. Kazara ampule dokunmanız halinde, alkol ile nemlendirilmiş bir bez ile silip, kurumaya bırakınız.

GENEL BİLGİLER

- Lambalardan biri çalışmıyor ise, ampulü değiştirmeden önce sigortayı kontrol ediniz.

- Sigortaların yerleri için "Bir sigortanın atması" bölümüne bakınız.

- Yanmayan bir ampulü değiştirmeden önce, bağlantı yerinin oksitlenip oksitlenmediğini kontrol ediniz.

- Yanan ampuller, aynı tip ve güçte ampuller ile değiştirilmelidir. Yetersiz güçteki ampuller etrafı iyi aydınlatmazlar, çok güçlü olanlar ise çok elektrik tüketirler.

- Ampul değişiminden sonra, far yüksekliğini; güvenlik sebebi ile daima kontrol ediniz.

AMPUL TİPLERİ

Otomobil üzerinde farklı tiplerde ampuller (şekil 12) mevcuttur:

A Tamamen cam ampuller

- Bastırınca yerlerine oturur.

- Çıkartmak için sadece çekiniz.

B Pim kilitli ampuller

Ampülü tutucusundan çıkartmak için, bastırarak saat ibrelerinin dönme yönüne ters yönde çeviriniz.

C Tüp ampuller

Bağlantı yerlerinden çekerek çıkartınız.

D Halojen ampuller

Çıkartmak için, tutucu yaydan kurtarınız.



şekil 12

AMPUL

AMPUL	TİPİ-ŞEKİL 12		GÜCÜ
Ön park lambaları - İki devreli ampul - Oval ampul	A	W5W	12V-5W
	A	W5W	12V-5W
Kısa farlar	D	HI	12V-55W
Uzun farlar	D	HI	12V-55W
Ön sinyal lambaları	B	PY21W	12V-21W
Yan sinyal lambaları	A	W5W	12V-5W
Ön sis lambaları (bazı tiplerde)	D	HI	12V-55W
Arka aydınlatma ünitesi - Fren ve park lambaları - Geri vites lambaları - Sis ve park lambaları - Sinyal lambaları	B	P21/5W	12V-21/5W
	B	P21W	12V-21W
	B	P21/5W	12V-21/5W
	B	PY21W	12V-21W
Üçüncü stop lambaları	A	W5W	12V-5W
Plaka aydınlatma lambaları	C	W5W	12V-5W
Ön tavan lambası - Sunroof olmayan tipler için - Sunroof olan tipler için	C	C10W	12V-10W
	C	C10W	12V-10W
Arka tavan lambası (bazı tiplerde)	C	C10W	12V-10W
Topido gözü lambası	C	C5W	12V-5W
Bagaj lambası	C	C5W	12V-5W

DIŐ LAMBALARDAN BİRİNİN YANMASI

ÖN PARK LAMBALARI Őekil 13

İki devreli lamba

12V-5W ampullerin deęiŐtirilmesi:

- 1) **A** tırnaęını aŐaęı doęru çekerek, koruyucu kapaęı çıkartınız.
- 2) **B** ampul tutucusunu dıŐarı çekiniz.
- 3) **C** ampulünü çıkarınız ve yenisi ile deęiŐtiriniz.
- 4) Koruyucu kapaęı tekrar yerine takınız.

Oval far



Őekil 13

12V-5W ampullerin deęiŐtirilmesi
Őekil 14:

- 1) **D** ampul tutucusunu saat ibrelerinin ters yönüne çeviriniz.
- 2) **E** ampulünü çıkartıp, yenisi ile deęiŐtiriniz.
- 3) Ampul tutucusunu doęru konumda takınız.

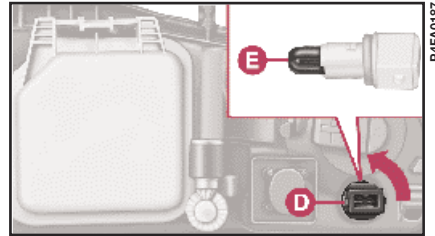

Őekil 14

KISA FARLAR

Halojen ampulün (H1 tipinde, 12V-55W) deęiŐtirilmesi:

- 1) **A** tırnaęını (Őekil 15) aŐaęı doęru çekerek, kapaęı çıkartınız.

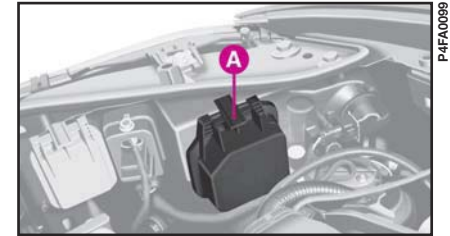

Őekil 15

2) **C** tutucu klipsini (şekil 16) çıkarıp, **B** ampulünü dışarı doğru çekiniz ve yenisi ile değiştiriniz.

3) Metal parça üzerindeki **D** tırnaklarının far yuvası üzerindeki **E** özel oyuklarına oturduğundan emin olarak, yeni ampülü takınız. Tutucu klipsi tekrar yerine takınız.

4) Koruyucu kapağı, doğru olarak tekrar yerine takınız.

UZUN FARLAR Şekil 17

Halojen ampulün (H1 tipinde, 12V-55W) değiştirilmesi:

1) Tırnağı aşağı doğru çekerek, kapağı çıkartınız.

2) **C** tutucu klipsini (şekil 18) çıkarıp, **B** ampulünü dışarı doğru çekiniz ve yenisi ile değiştiriniz.

3) Metal parça üzerindeki **D** tırnaklarını far yuvası üzerindeki özel **E** oyuklarına oturduğundan emin olarak, yeni ampülü takınız.

4) Koruyucu kapağı, doğru olarak tekrar yerine takınız.



şekil 16

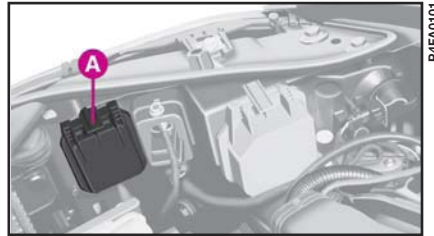

şekil 17

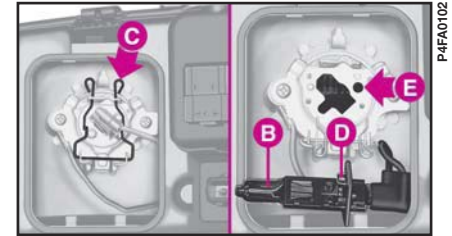

şekil 18

ÖN SİNYAL LAMBALARI

şekil 19

Turuncu renkli ampulün (12V-21W) değiştirilmesi:

1) **A** ampul tutucusunu; saat ibrelerinin tersi yönde çevirip, çıkartınız.

2) **B** ampulünü hafifçe bastırarak ve saat ibrelerinin tersi yönde çevirerek çıkartınız.

3) Ampulü yenisi ile değiştiriniz ve ampul tutucusunu, saat ibreleri yönünde çevirerek yerine takınız.

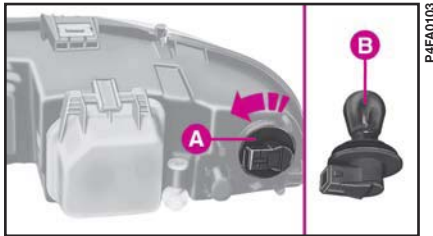

şekil 19

YAN SİNYAL LAMBALARI

şekil 20

12V-5W ampulün değiştirilmesi:

1) **A** tırnağının serbest kalması için; sinyal camını, eliniz ile otomobilin arka tarafına doğru itiniz.

2) Üniteyi dışarı çıkartınız.

3) **B** ampul tutucu ünitesini hafifçe çevirerek, çıkartınız.

4) Bastırınca yerine oturan ampulü yenisi ile değiştiriniz.



şekil 20

ÖN SİS LAMBALARI

(bazı tiplerde)

Halojen ampulün (H1 tipinde, 12V-55W) değiştirilmesi:

1) Bir tornavida kullanarak, 3 adet **A** vidasını (şekil 21) sökünüz.

2) Lamba ünitesini yuvasından çıkartmak için, **B** üst bağlantı yerindeki yuva ya bir tornavida yerleştirip, öne doğru çekiniz.

3) Elektrik bağlantısını sökünüz ve **A** kapağını (şekil 22) saat ibrelerinin tersi yönde çeviriniz.

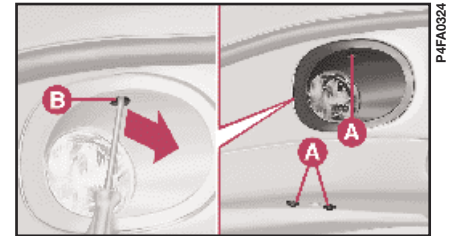

şekil 21

4) **B** tutucu klipsini çıkartıp, ampülü alınız ve yenisi ile değiştiriniz.

5) Metal kanatların far yuvası içindeki oyuklara oturmasını sağlayarak, yeni ampülü takınız ve tutucu klipsi tekrar yerine yerleştiriniz.

Herhangi bir lamba ünitesi söküldüğünde, far ayarlarını kontrol ettirmek için, otomobilinizi yetkili **Tofaş** servisine götürünüz.

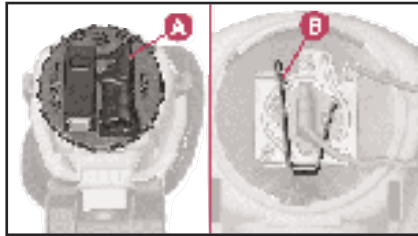

şekil 22

ARKA AYDINLATMA ÜNİTESİ

Herhangi bir ampülün değiştirilmesi:

1) Bagajın iç kısmından, **A** bağlantı vidasını sökerek, kapağı (**şekil 23**) çıkartınız.

2) İki adet **A** bağlantı vidasını (**şekil 24**) sökerek, **B** ampul tutucusunu çıkartınız.

3) Hafifçe bastırıp, saat ibrelerinin dönme yönüne ters yönde çevirerek, ampulleri çıkartınız.

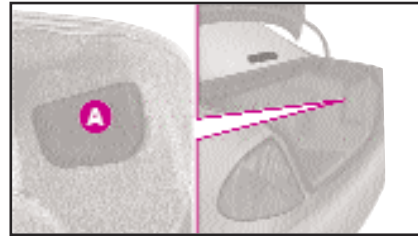

şekil 23

Ampul tutucusu aşağıdaki ampulleri içerir:

C - Stop lambaları için 12V-21W ve park lambaları için 12V-5W ampul (iki devreli ampul).

D - Geri vites lambaları için 12V-21W ampul

E - İki devreli ampul: arka sis lambaları için 12V-21W ve park lambaları için 12V-5W ampul

F - Sinyal lambaları için 12V-21W ampul (sarı).

ÖNEMLİ ECE 23/00 ve 38/00 normlarına uygun olarak, arka sis lambası sadece sol arka aydınlatma ünitesinde; geri vites lambası ise sadece sağ arka aydınlatma ünitesinde mevcuttur.

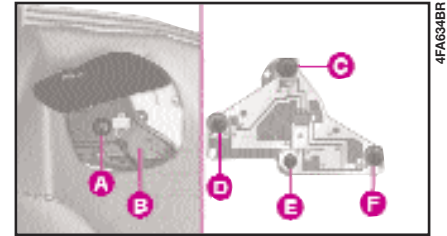

şekil 24

ÜÇÜNCÜ STOP LAMBASI

şekil 25-26 12V – 5W

A üçüncü stop lambası ünitesine (şekil 25), bagaj kapağı açıldıktan sonra bagaj içinden erişilebilir.

1) Ampul tutucuyu çıkarmak için **A** vidalarını (şekil 26) sökünüz.

2) **B** bağlantısını çıkarınız.

3) **C** gurubundaki **D** ampullerinden arızalı olanı değiştiriniz.

PLAKA LAMBASI şekil 27

12V- 5W ampulün değiştirilmesi:

1) **B** yuvası içindeki **C** tutucusunu bir tornavida ile bastırarak, plaka lambası ünitesini çıkartınız.

2) Ampul tutucusunu ve şeffaf **A** kağıdını dışarı çekiniz.

3) Besleme uçlarını yavaşça ayırınız ve **D** ampulünü dışarı alınız.



şekil 25

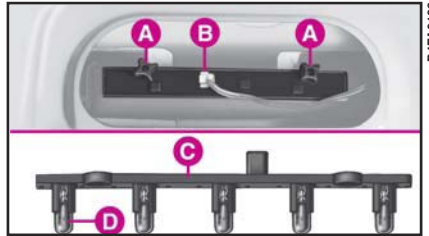

şekil 26

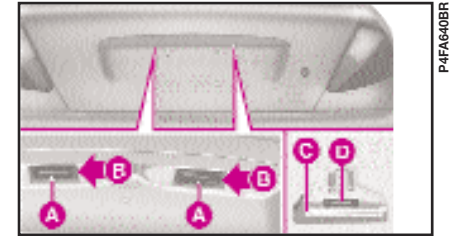

şekil 27

İÇ LAMBALARDAN BİRİNİN YANMASI

ÖN TAVAN LAMBASI ÜNİTESİ

12V-10W tüp ampullerin değiştirilmesi:

- 1) **A** plastik kapaklarını (şekil 28) çıkartınız.
- 2) İki adet **B** vidasını sökünüz ve tavan lambası ünitesini; ön cama bakan bölümden aşağı doğru kaydırınız.
- 3) Elektrik socketini çıkartınız.

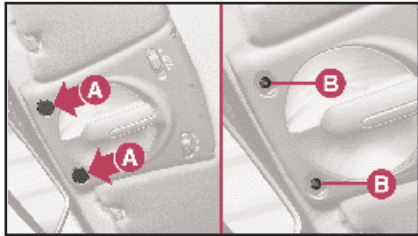

şekil 28

4) **A** tırnağını (şekil 29) bastırınız ve **B** kapağını çıkartınız.

5) Yanan ampülü değiştiriniz.

6) Elektrik socketini takınız, sonra tavan lambası ünitesini yerine oturtunuz ve üniteyi vidalar ile bağlayınız. Plastik kapakları yerlerine takınız.

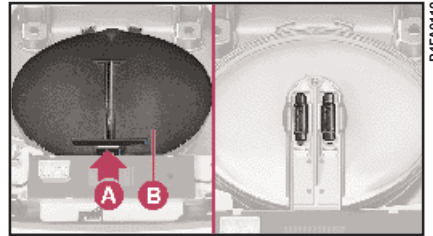

şekil 29

ARKA TAVAN LAMBASI ÜNİTESİ (bazı tiplerde)

12V-10W tüp ampülün değiştirilmesi:

- 1) Şekil 30'da **A** noktasından çalışarak
- 2) Şeffaf **B** kapağını çıkartınız ve **C** ampulünü değiştiriniz.

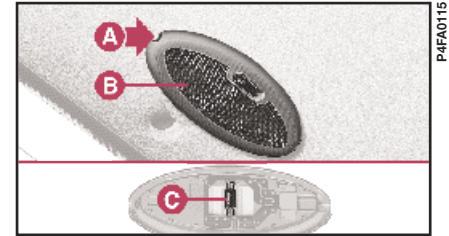

şekil 30

TORPİDO GÖZÜ LAMBASI (bazı tiplerde)

12V- 5W tüp ampulün değiştirilmesi:

1) **A** tırnağını (şekil 31) bir tornavida ile bastırınız ve lamba camını çıkartınız.

2) Üniteyi çıkartınız ve **B** ampulünü değiştiriniz.

BAGAJ LAMBASI

12V- 5W tüp ampulün değiştirilmesi:

1) Tutucu tırnağı bir tornavida ile bastırarak, şeffaf **A** ampul tutucu ünitesini (şekil 32) çıkartınız.

2) Üniteyi çıkartınız ve **B** ampulünü değiştiriniz.

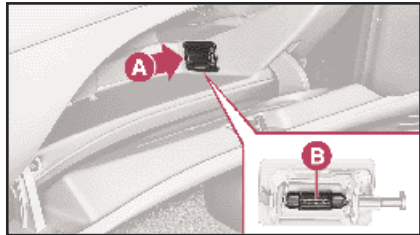

şekil 31

BİR SİGORTANIN ATMASI

GENEL BİLGİLER şekil 33

Eğer elektrikli cihazlardan herhangi birisi çalışmıyor ise, sigortasını kontrol ediniz. İletkeninin kopmamış olması gerekir.

A - Sağlam sigorta

B - Atmış sigorta

Sigortayı çıkartmak için **C** pensetini kullanınız.



Atmış bir sigortayı, kesinlikle yeni bir sigortadan başka bir şeyle değiştirmeyiniz. Daima aynı renkte sigorta kullanınız.

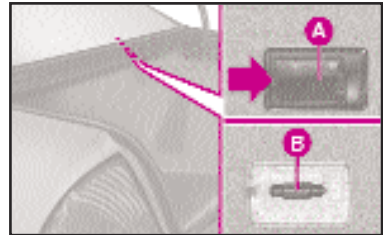

şekil 32



Herhangi bir sigortayı değiştirmeden önce, kontak anahtarının yerinden çıkartılmış olduğunu ve tüm elektrikli cihazların devre dışı olduğunu kontrol ediniz.



Sigortaları, daha yüksek amper değerinde sigortalar ile değiştirmeyiniz. **YANGIN TEHLİKESİ.**



Eğer sigorta tekrar atarsa, otomobilin incelenmesi için yetkili Tofaş servisi ile temasa geçiniz.

Sigortaların yerleri için ilerideki sayfalarda yer alan tablolara bakınız.

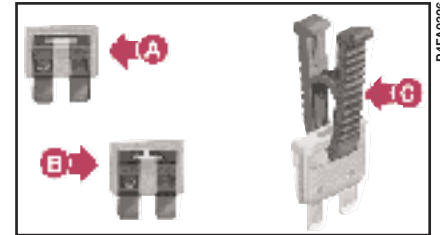

şekil 33

SİGORTALARA ULAŞILMASI

A,B,C sigortalarına (şekil 38) ulaşılması:

- **A** vidalarını (şekil 34) sökünüz, **B** kapağının sol tarafını hafifçe bastırınız ve tutucu tırnaklarından kurtararak kapağı alınız.

D sigortalarına (şekil 38) ulaşılması:

- Torpido gözünü açınız, daha sonra vidaları sökünüz ve torpido gözünü dışarı alınız (şekil 35).

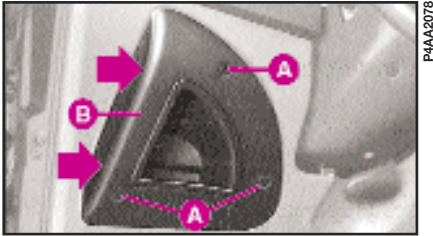

şekil 34

E sigortalarına (şekil 39) ulaşılması:

- **A** vidasını (şekil 36) sökünüz ve koruyucu **B** kapağını çıkartınız.

F sigortalarına (şekil 39) ulaşılması:

- **A** vidasını (şekil 37) sökünüz ve **B** kapağını çıkartınız.

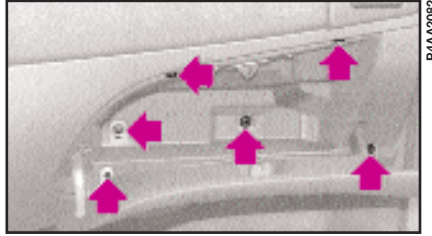

şekil 35

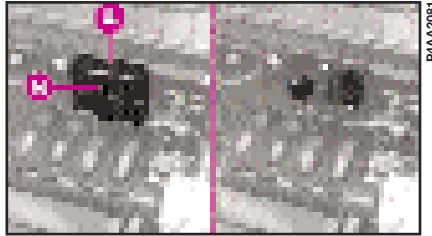

şekil 36

G sigortalarına (şekil 39) ulaşılması:

- Bu sigortalar akü taşıyıcısının üzerinde yer alırlar.



şekil 37

SİGORTALARIN YERLERİ

PAA02074

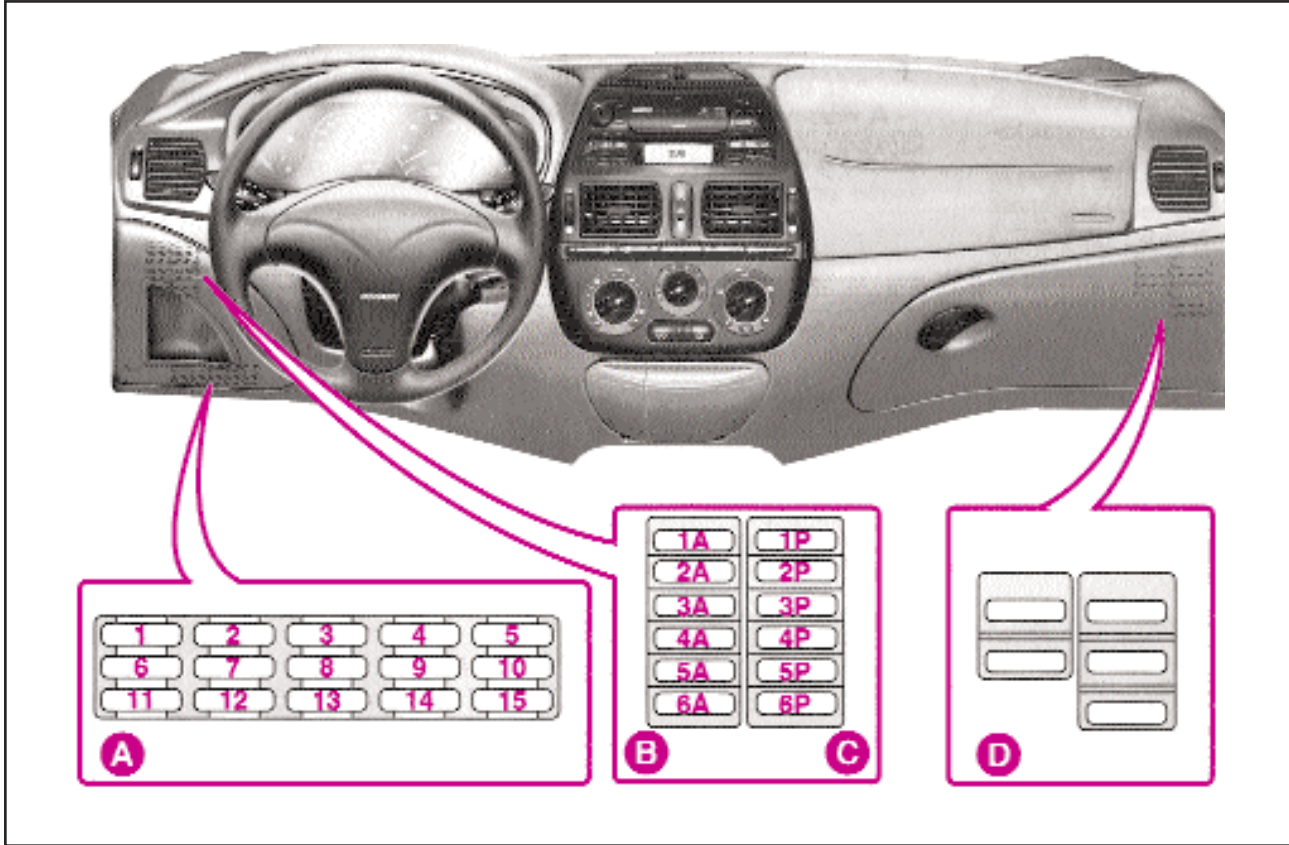

şekil 38

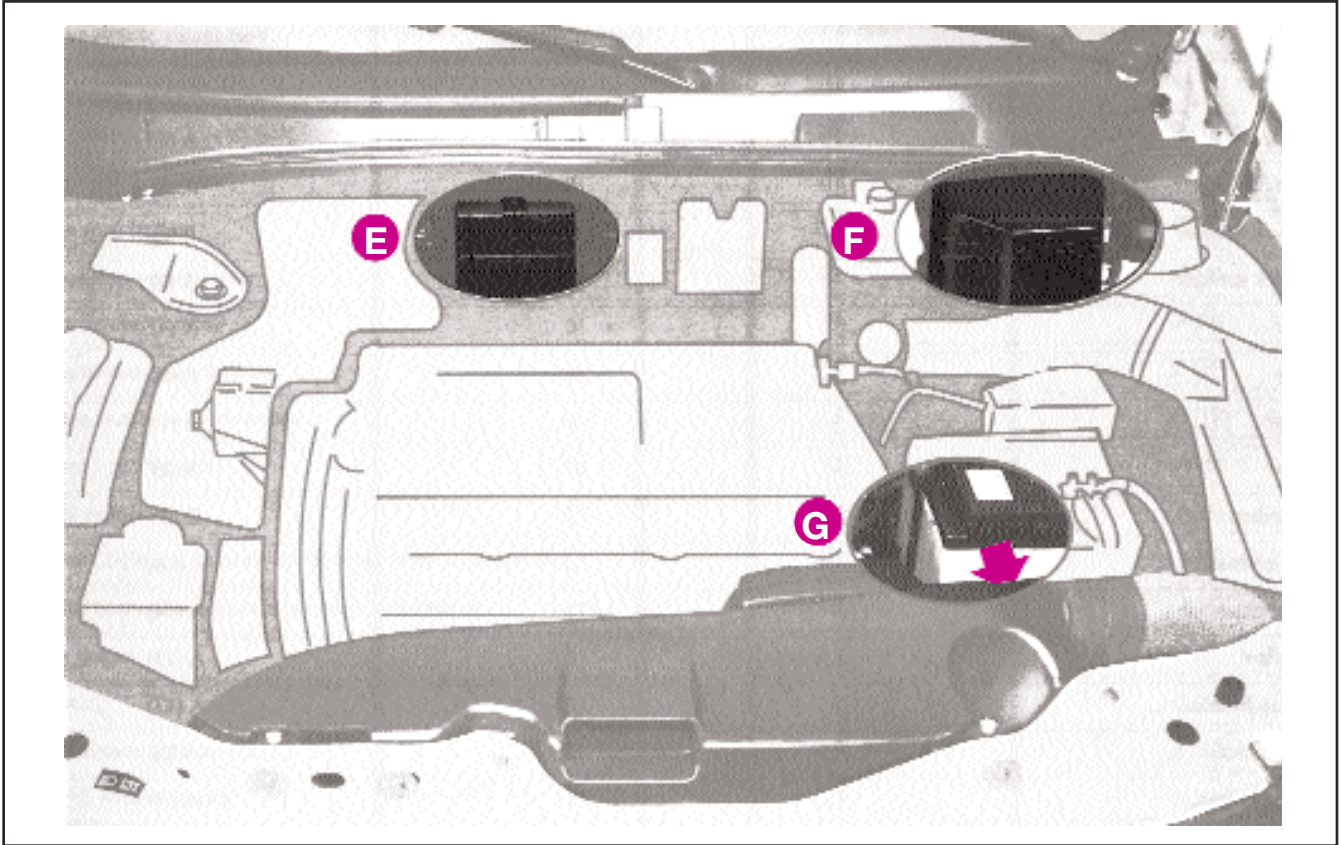

şekil 39

SİGORTALARIN LİSTESİ

Korunan devre	Amper değeri	Yeri (şekil 38-39)
Sinyal lambaları	10	A (13)
Sağ ön park lambası	10	A (6)
Sol ön park lambası	10	A (7)
Sağ arka park lambası	10	A (7)
Sol arka park lambası	10	A (6)
Sağ kısa far	10	A (4)
Sol kısa far	10	A (8)
Sağ uzun far	10	A (1)
Sol uzun far	10	A (2)
Arka sis lambası	7,5	C (1P)
Geri vites lambası	7,5	B (1A)
Dörtlü flaşör	10	A (14)
Stop lambaları	10	A (13)
Üçüncü stop lambası	10	A (13)
Sağ plaka lambası	10	A (6)
Sol plaka lambası	10	A (7)

Korunan devre	Amper değeri	Yeri (şekil 38-39)
Ön tavan lambası	10	A (12)
Arka tavan lambası	10	A (12)
Bagaj lambası	20	A (3)
Torpedo gözü lambası	7,5	C (1P)
Park lambaları uyarı lambası	10	A (6)
Uzun farlar uyarı lambası	10	A (2)
Arka sis lambası uyarı lambası	7,5	C (1P)
Arka cam rezistansı uyarı lambası	7,5	C (1P)
Ses sistemi aydınlatması	10	A (6)
Çakmak aydınlatması	10	A (6)
Ön panel üzerindeki kalorifer-klima kumandaları aydınlatması	10	A (6)
Ön panel üzerindeki kumanda butonları aydınlatması	10	A (6)
Kontakt ünitesi	40 (MAKSİ SIGORTA)	F
Hava yastığı	10	C (6P)
Fiat ŞİFRE sistemi (+ anahtar)	7,5	B (3A)
Fiat ŞİFRE sistemi (+ akü)	7,5	B (6A)
Uzaktan kumanda elektrik beslemesi	7,5	C (1P)

Korunan devre	Amper değeri	Yeri (şekil 38-39)
Uzaktan kumanda alıcısı	10	A (12)
Kapı kilitleme/açma elektrik beslemesi	20	A (3)
Ses sistemi	20	A (3)
Ses sistemi	7,5	C (1P)
ABS uyarı lambası	10	B (4A)
ABS	60 (MAKSİ SIGORTA)	F
Klima, kompresör rölesi bobini	7,5	B (1A)
Kompresör (klimalı tipler)	7,5	B (5A)
Korna	20	A (11)
Çakmak	30	C (5P)
Far ayar tertibatı	10	A (8)
Elektrik kumandalı ön cam açma/kapatma tertibatı (tek dokunuşlu)	25	C (4P)
Elektrik kumandalı arka cam açma/kapatma tertibatı	-	-
Arka cam rezistansı	30	A (15)
Ön cam sileceği	20	A (10)
Ön cam yıkama pompası	20	A (10)
Arka cam sileceği	-	-
Gösterge tablosu aydınlatması	10	A (6)

Korunan devre	Amper değeri	Yeri (şekil 38-39)
Arka cam yıkama pompası	–	–
Isıtmalı dış dikiz aynaları	30	A (15)
Elektrik kumandalı dış dikiz aynaları	7,5	C (1P)
Opsiyonel sistemler	80 (MAKSI SİGORTA)	F
Dahili fan (kaloriferli tipler)	20	A (9)
Radyatör fanı (kaloriferli tipler)	30 (MAKSI SİGORTA)	F
Radyatör fanı (klimalı tipler)	40 (MAKSI SİGORTA)	F
Fan motoru (klimalı tipler)	30	A (5)
Enjeksiyon sistemi	30 (MAKSI SİGORTA)	F
Enjeksiyon sistemi (+ akü)	7,5	B (6A)
Klima sistemi için akü taşıyıcısı braketi	7,5	B (1A)
Gösterge tablosu elektrik beslemesi (+ akü)	10	A (12)
Gösterge tablosu elektrik beslemesi ve kontrol (+ anahtar)	10	A (13)
Elektronik enjeksiyon rölesi bobini	7,5	B (3A)
Fan rölesi bobini	7,5	B (3A)
Yakıt pompası rölesi bobini	7,5	B (3A)
Lamda sensörü ısıtıcısı ve solenoid valf için enjeksiyon rölesinden sonra + 30 sinyali	15	E

Korunan devre	Amper değeri	Yeri (şekil 38-39)
Sigortalar: 6 - 7 - 13 - 1P - 6P	40 (MAKSI SİGORTA)	F
Sigortalar: 5 - 9 -10 - 11 - 12 - 14 - 15	80 (MAKSI SİGORTA)	F
Sigortalar: 3 - 4 - 8 - 3P - 4P - 5P	80 (MAKSI SİGORTA)	F
Enjeksiyon kontrol ünitesi (+ anahtar)	10	B (3A)
Enjeksiyon kontrol ünitesi (+ akü)	7,5	B (6A)
Bağlantılı kontrol ünitesi	80 (MAKSI-SİGORTA)	F
Elektrik kumandalı camların kontrol ünitesi	7,5	C (1P)
Kapı kilitleme-açma kontrol ünitesi	20	A (3)
Elektrik kumandalı camlar/kapı kilitleme-açma kontrol ünitesi	7,5	C (1P)
Elektrik kumandalı camlar/kapı kilitleme-açma kontrol ünitesi	25	C (4P)
Otomatik vites kutusu	80 (MAKSI SİGORTA)	F
Akü elektrik beslemesi (otomatik vitesli tipler)	10	G
Kontak ünitesi elektrik beslemesi (otomatik vitesli tipler)	10	G

AKÜNÜN BOŞALMASI

Öncelikle; akünün zayıflamasını engelleyip, uzun ömürlü olmasını sağlamak için "Otomobilin bakımı" bölümünü okuyunuz.

OTOMOBİLİN TAKVİYE İLE ÇALIŞTIRILMASI

Bu bölümde yer alan "Otomobilin takviye ile çalıştırılması" kısmına bakınız.



Motoru çalıştırmak için kesinlikle akü şarj cihazı kullanmayınız. Bu şekilde, elektronik sistemlere ve özellikle de ateşleme ve yakıt besleme elektronik kontrol ünitelerine zarar verebilirsiniz.

AKÜNÜN DOLDURULMASI

Aküyü çok düşük bir amper değerinde ve yaklaşık 24 saatlik bir süre içerisinde, yavaşça doldurmanız tavsiye edilir. Akünün çok uzun bir süre şarj edilmesi, zarar görmesine sebep olabilir.

Aşağıdaki işlemleri yapınız:

1) Akü kutup başlarının elektrik bağlantılarını sökünüz.

ÖNEMLİ Eğer otomobilde alarm sistemi mevcut ise, alarm sistemini devre dışı bırakınız.

2) Şarj cihazı kablolarını akü kutup başlarına bağlayınız.

3) Şarj cihazını çalıştırınız.

4) Şarj işlemi tamamlandığınız zaman, akü bağlantılarını sökmeden önce şarj cihazını kapatınız.

5) Kabloları, akü kutup başlarına doğru olarak tekrar bağlayınız.



Akü suyu zehirli ve aşındırıcıdır. Deri veya gözler ile temas ettirmeyiniz. Aküyü doldurma işlemi, iyi havalandırılmalı ve alevlerden veya muhtemel kıvılcım kaynaklarından uzak bir yerde yapılmalıdır; patlama ve yangın tehlikesi.

OTOMOBİLİN KALDIRILMASI

KRIKO İLE

Bu bölümde yer alan "Lastik patlaması" kısmına bakınız.



Kriko, sadece ait olduğu otomobilin lastik değişimi için kullanılmalıdır. Kriko başka amaçlar için, örneğin başka otomobillerin kaldırılması için kullanılmamalıdır. Krikoyu kesinlikle otomobilin altında tamirat yapmak için kullanmayınız.



Eğer kriko doğru olarak yerleştirilmez ise, kaldırılan otomobil düşebilir. Krikoyu, üzerinde yer alan etikette belirtilenden daha ağır yükleri kaldırmak için kullanmayınız.



Otomobil kaldırılmış iken kesinlikle motoru çalıştırmayınız.

Eğer römork çekiyorsanız, otomobili kaldırmadan önce römorku çeki kancasından serbest bırakınız.

Aşağıdaki açıklamaları göz önünde bulundurunuz:

- Kriko ayar gerektirmez.
- Kriko tamir edilemez. Eğer arızalanır ise, yenisi ile değiştirilmesi gereklidir.
- Kriko üzerine, “Lastik Patlaması” bölümünde açıklandığı gibi sadece kendi kaldırma kolu takılabilir.

GARAJ KRİKOSU İLE

Ön taraftan

Otomobil sadece, kriko tablası ile vites kutusu-diferansiyel ünitesi arasına, (şekil 42'de gösterildiği gibi) düz bir tahta parçası veya kauçuk bir parça yerleştirildikten sonra kaldırılabilir.

ÖNEMLİ Karterin altına ses izolasyon paneli monte edilmiş olan tipler ön taraftan kaldırılamazlar.



şekil 42

Arka taraftan

Otomobil sadece, şekil 43 'de gösterildiği gibi kriko tablası ile otomobilin alt kısmı arasına düz bir tahta parçası yerleştirilerek kaldırılabilir.

Yan taraflardan

Otomobil sadece, şekil 44'de gösterildiği gibi orta kapı direğinin alt kısmından; kriko tablasının üzerine, özel bir destek parçası yerleştirildikten sonra kaldırılır.



şekil 43

Alternatif olarak, şekilde gösterilen boyutlarda bir tahta parçası kullanılabilir.

LİFT İLE

Otomobil, liftin kollarının uç kısımları **şekil 45**'de gösterilen bölgelere yerleştirilerek kaldırılmalıdır.

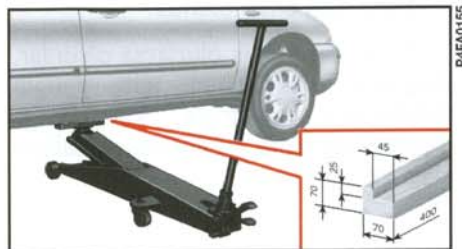

şekil 44

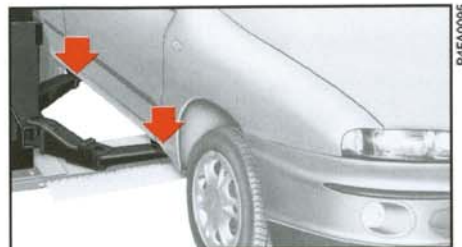

şekil 45

OTOMOBİLİN ÇEKİLMESİ

Çeki kancası, otomobiliniz ile birlikte standart olarak verilir ve bagaj taban halısının altında takımların bulunduğu bölme içinde yer alır.

Otomobilin ön taraftan çekilmesi şekil 46



şekil 46

Otomobilin arka taraftan çekilmesi şekil 47

- 1) Çeki kancasını bulunduğu yerden çıkartınız.
- 2) Çeki kancasını, dişli pim üzerine sonuna kadar vidalayınız.

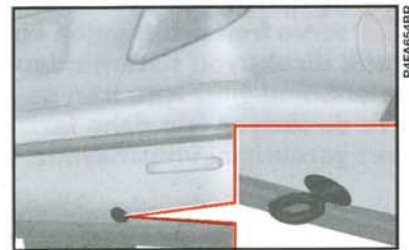

şekil 47



Otomobili çekmeye başlamadan önce, kontak anahtarını önce **MAR** ve sonra **STOP** pozisyonuna çeviriniz. Anahtarı çıkartmayınız. Eğer anahtar çıkartılır ise, direksiyon otomatik olarak kilitlenir ve tekerleklerin dönmesi engellenir.



Otomobil çekilirken, çeki kancası ve otomobilin çekilmesi ile ilgili özel trafik kurallarına uyulması gerekir.



Otomobil motor çalışmadan çekiliyor iken, servo fren sisteminden ve hidrolik direksiyon sisteminden yararlanamadığınız için, fren pedalı ve direksiyon için daha fazla kuvvet gerektiğini unutmayınız.

BİR KAZA OLMASI

- Sakin olmak önemlidir.
- Eğer doğrudan kaza ile ilgili değil iseniz, kazadan en az 10 metre mesafede durunuz.
- Eğer otobanda iseniz, otomobiliniz ile emniyet şeridini kapatmayınız.
- Motoru durdurunuz ve dörtlü flaşörü yakınız.
- Eğer gece ise, farlarınız ile kaza yerini aydınlatınız.
- Dikkatli davranınız, ezilme tehlikesine karşı kendinizi koruyunuz.
- Kırmızı üçgen reflektörü, açıkça görülebileceği ve otomobilden gerektiği kadar uzağa yerleştirerek, kazaya dikkat çekiniz.
- Mümkün olduğu kadar doğru bilgi vererek, acil yardım ekiplerini çağırınız. Otobanda iseniz özel acil durum telefonlarını kullanınız.
- Eğer kapılar açılmıyor ise, otomobilden çıkmak için lamine ön camı kırmaya çalışmayınız. Arka cam ve yan camlar daha kolay kırılır.

– Otobanda, özellikle görüş kötü iken yığılmalar olduğunda, diğer araçların duran araçlara çarpma ihtimali oldukça yüksektir. Derhal aracınızdan çıkınız ve bariyerlerin arkasına sığınınız.

– Kazaya karışan araçların kontak anahtarlarını çıkartınız.

– Eğer benzin veya başka kimyasal maddelerin kokusunu alırsanız, sigara içmeyiniz ve tüm sigaraların söndürüldüğünden emin olunuz.

– Ne kadar küçük olurlarsa olsunlar, yangınları söndürmek için; yangın söndürücü, battaniye, kum veya toprak kullanınız. Kesinlikle su kullanmayınız.

HERHANGİ BİRİNİN YARALANMASI

– Yaralıyı kesinlikle yalnız bırakmayınız. Kazaya doğrudan karışmayanlar için de, yardım etme zorunluluğu vardır.

– Yaralının etrafına toplanmayınız.

– Yaralıyı, yardımın gelmekte olduğuna ve kısa sürede ulaşacağına ikna ediniz. Paniğe kapılması halinde, yaralıyı sakinleştirmek için yakınında durunuz.

– Yaralıları tutan emniyet kemerlerini çözünüz veya kesiniz.

– Yaralıya içecek bir şey vermeyiniz.

– Aşağıdaki durumlar haricinde, yaralıyı kimıldatmayınız.

– Yaralı kişiyi sadece, otomobilin yanma tehlikesi varsa, suya gömülüyorsa veya bir uçurumdan aşağı düşmesi ihtimali varsa, ya da benzeri durumlarda otomobilden çıkartınız. Yaralının kollarını veya bacaklarını çekmeyiniz, başını eğmeyiniz ve vücudunu mümkün olduğu kadar düz tutunuz.

İLK YARDIM ÇANTASI

İlk yardım çantasında (şekil 48) en azından aşağıdakiler bulunmalıdır:

– Yaraları örtmek ve temizlemek için steril gazlı bez.

– Değişik genişliklerde sargı bezleri.

– Değişik boyutlarda antiseptik yara bantları.

– Bir rulo flaster.

– Bir paket pamuk.

– Bir şişe dezenfektan.

– Bir paket kağıt mendil.

– Yuvarlak uçlu bir makas.

– Bir cımbız.

– İki adet turnike (kanamayı durdurmak için).

İlk yardım çantasına ilave olarak, otomobilde battaniye bulundurulması da uygundur.

İlk yardım çantası ve yangın söndürücü, Fiat Aksesuar Serisinde mevcuttur.

İlk yardım çantası bagajın sol tarafına yerleştirilebilir ve özel kayış ile yerine bağlanabilir.



şekil 48

OTOMOBİLİN BAKIMI

Fiat Marea; periyodik bakım işlemleri de dahil olmak üzere, her şeyi ile yepyeni bir otomobildir. Örneğin; geleneksel 1.500 kilometrede yapılan bakım bu otomobilde gereksiz bulunarak, ilk periyodik bakım 20.000 kilometrede yapılmaktadır. Bununla birlikte; sıvı seviyelerinin, lastik basınçlarının kontrolü gibi rutin bakım işlemleri yapılmalı ve gerekiyor ise seviyeler tamamlanmalıdır.

Otomobilinizi yıllarca mükemmel bir durumda tutabilmenin ve onun emniyetli, çevre dostu ve ekonomik kullanım özelliklerini koruyabilmenin en iyi yolunun, uygun bir şekilde bakımının yapılması olduğunu unutmayınız.

Garantinin geçerli olması için; **△** sembolü ile belirtilen bölümlerdeki bakım kurallarını uygulamanızın esas olduğunu da aklınızdan çıkartmayınız.

PERİYODİK BAKIM	135
PERİYODİK BAKIM TABLOSU	136
YILLIK BAKIM PLANI.....	138
İLAVE KONTROLLER	138
SEVİYE KONTROLLERİ.....	139
HAVA FİLTRESİ	146
POLEN FİLTRESİ.....	146
AKÜ.....	146
ELEKTRONİK KONTROL ÜNİTELERİ	149
BUJİLER.....	150
LASTİKLER.....	150
HORTUMLAR.....	152
CAM SİLECEKLERİ	152
OTOMATİK KLİMA	154
KAROSER.....	154
OTOMOBİLİN İÇİ	157

PERİYODİK BAKIM

Otomobilinizin uzun yıllar mükemmel durumda kalabilmesi için, bakımının doğru olarak yapılması şarttır.

Bu sebeple, Tofaş her 20,000 kilometrede bir yapılan kontrol ve bakım işlemi programlamıştır. Bu periyodik bakımlarda yapılacak olan işlemler Periyodik Bakım Tablosunda verilmiştir.

ÖNEMLİ Üretici firma periyodik bakım kuponlarında belirtilen kontrollerin yapılmasını talep eder. Aksi takdirde, garanti iptal edilebilir.

Periyodik bakım işlemleri yetkili **Tofaş** servislerinde uygulanır. Bu bakım hizmetlerinin yapılması için, yetkili servisler otomobil sahibinden belirli bir miktarda ücret talep ederler.

Eğer yapılması gereken işlemlere ek olarak, parça değişimi veya tamiratlar gerekiyor ise, bu işlemler sadece müşterinin onayı alınarak yapılır.

Garanti süresi içinde değiştirilen motor yağı ve filtre gibi sarf malzemelerinin ücreti müşteriden alınır.

ÖNEMLİ Küçük sızıntılar gibi ufak problemlerde, bir sonraki periyodik bakım için kilometrenin dolması beklenmeden derhal yetkili **Tofaş** servisine başvurulmalıdır. Otomobiliniz periyodik bakım için gereken kilometreyi doldurmasa bile yılda en az bir kez bakımının yapılması gerekir.



Eğer otomobil sık sık römork çekmek için kullanılıyor ise, periyodik bakımları daha sık yaptırınız.

DİKKAT 1.3 ve 1.9 dizel motorlarda motor yağı ve motor yağ filtresi değişimi her 10.000 km'de bir yapılması gerekmektedir.

Bakanlıkça belirlenen 10 yıllık kullanım ömrü boyunca, satış sonrası servis hizmetleri ve yedek parça temininin imalatçı / ithalatçı firma tarafından sağlanması zorunludur.

PERİYODİK BAKIM TABLOSU

		Kilometre	20.000	40.000	60.000	80.000	100.000	120.000	140.000	160.000	180.000	
GENEL KONTROLLER	TÜM MOTOR TIPLERİ	AŞAĞIDAKİ DURUMLARIN GÖZLE KONTROLU GÖVDE VE GÖVDE ALT KAPLAMASI (PVC), BORULAR (EGSOZ-YAKIT-FRENLER) VE KAUÇUK PARÇALARIN(KÖRÜKLER-HORTUMLAR-BURÇLAR GİBİ),	X	X	X	X	X	X	X	X	X	
		YAN SÜRGÜLÜ KAPISI OLAN MODELLERDE KAPI ALT KIZAKLARININ TEMİZLİĞİNİN KONTROLÜ(Veya her yıl)	X	X	X	X	X	X	X	X	X	X
		EXAMINER İLE ELEKTRONİK SİSTEMLERİN KONTROLU (Motor, ABS, Body Computer, Can Ağı vb.)	X	X	X	X	X	X	X	X	X	X
MOTOR	TÜM MOTOR TIPLERİ	SIVI SEVİYELERİNİN TAMAMLANMASI (MOTOR SOĞUTMA, ÖN CAM YIKAMA, AKÜ VS) AKÜ, SOĞUTMA SIVISI VE CAM YIKAMA SIVISI YOĞUNLUKLARININ ÖLÇÜLMESİ, GEREKİRSE UYGUN YOĞUNLUK DEĞERİNİN SAĞLANMASI.	X	X	X	X	X	X	X	X	X	
		YARDIMCI SİSTEM KAYIŞLARININ DURUMLARININ VE GERGİNLİKLERİNİN KONTROLU VE GEREKİRSE AYARI (Otomatik Kayış Gergisiyle Takılan Kayışlar Hariç)	X	X		X	X		X	X		X
		YARDIMCI SİSTEM KAYIŞLARININ DEĞİŞİMİ (Alternatör, Klima Kompresörü, Hidrolik Direksiyon Pompası vb.)			X				X			X
		YARDIMCI SİSTEM KAYIŞLARINA AIT RULMANLARIN DEĞİŞİMİ (Alternatör, Klima Kompresörü, Hidrolik Direksiyon Pompası vb.)							X			
		TRİGER KAYIŞININ / ZİNCİRİNİN DURUMUNUN KONTROLU	X	X	X	X	X	X	X	X	X	X
		MOTOR VE YAKIT SİSTEMLERİ KARBON TEMİZLİĞİ (Emme Manifoldu Temizliği Dahil) (**)		X		X		X		X		X
	BENZİNLİ MOTORLAR	MOTOR YAĞI DEĞİŞİMİ (1.3 ve 1.9 Dizel Motorlarda Her 10.000 Km' de Bir) (***)	X	X	X	X	X	X	X	X	X	X
		MOTOR YAĞ FİLTRESİ DEĞİŞİMİ (1.3 ve 1.9 Dizel Motorlarda Her 10.000 Km' de Bir) (***)	X	X	X	X	X	X	X	X	X	X
		HAVA FİLTRESİ DEĞİŞİMİ (***)	X	X	X	X	X	X	X	X	X	X
		ATEŞLEME BUJİLERİNİN DEĞİŞİMİ	X	X	X	X	X	X	X	X	X	X
DİZEL MOTORLAR	YAKIT DEPO BUHARLAŞMA GERİ DÖNÜŞ HATTININ KONTROLÜ					X				X		
	TRİGER KAYIŞI VE RULMANLARININ DEĞİŞİMİ (*) (Hareketli ve Sabit Rulmanlar)							X				
	EGSOZ EMİSYON KONTROLU (Gaz Analiz Cihazı ile)			X		X		X		X		
	YAKIT FİLTRESİ DEĞİŞİMİ	X	X	X	X	X	X	X	X	X	X	
	ZİNCİRLİ TRİGER MOTORLARA ZİNCİR SETİNİN DEĞİŞİMİ (*) (Zincir, Dişiler, Sabitleme Cıvataları ve Paletler)									X		
	DİZEL PARTİKÜL FİLTRESİ KONTROLÜ GEREKİYORSA TEMİZLENMESİ (**)	X		X				X			X	
KAVRAMA	TÜM MOTOR TIPLERİ	KAYIŞLI TRİGER MOTORLARDA TRİGER KAYIŞI VE RULMANLARININ DEĞİŞİMİ (*) (Hareketli ve Sabit Rulmanlar)						X				
		DUMAN KONTROLÜ (Opasimetre Cihazı ile)	X	X	X	X	X	X	X	X	X	X
		KAVRAMA PEDALININ HAREKET MESAFESİNİN KONTROLÜ VE AYARI (Hidrolik Kumandalı Tipler Hariç)	X	X	X	X	X	X	X	X	X	X
		DEBRİYAJ SİSTEMİ VERİMLİLİK KONTROLÜNÜN YAPILMASI, GEREKİRSE BASKI VE/VEYA BALATASININ DEĞİŞİMİ (**)(***)	X	X	X	X	X	X	X	X	X	X
VİTES KUTUSU DİFERANSİYEL	TÜM MOTOR TIPLERİ	VİTES KUTUSU (TÜM VİTES KUTUSU TIPLERİ İÇİN) YAĞ SEVİYE KONTROLÜ	X	X	X	X	X	X	X	X	X	
		MANUEL VİTES KUTUSU YAĞI DEĞİŞİMİ (veya Her 3 Yılda Bir) (MTA VİTES KUTULU ARAÇLAR DAHİL)						X				
		OTOMATİK VE SPEEDGEAR TİPİ VİTES KUTULARININ YAĞ DEĞİŞİMİ (veya Her 2 Yılda Bir)		X		X		X		X		
		ROBOT MEKANİZMASI SİSTEM YAĞI SEVİYE KONTROLÜ	X	X	X	X	X	X	X	X	X	X
		ROBOT MEKANİZMASI SİSTEM YAĞI DEĞİŞİMİ						X			X	
		ROBOTİZE (Selespeed&MTA) VİTES KUTULU ARAÇLARDA DEBRİYAJ AKTÜATÖRÜ HİDROLİK KUMANDA SİSTEM YAĞ SEVİYESİNİN KONTROLÜ (veya Her 2 Yılda Bir) (1.4 Benzin Motorlu Araçlar Hariç)	X	X	X			X	X	X		X
ROBOTİZE (Selespeed&MTA) VİTES KUTULU ARAÇLARDA DEBRİYAJ AKTÜATÖRÜ HİDROLİK KUMANDA SİSTEM YAĞININ DEĞİŞİMİ (veya Her 2 Yılda Bir) (1.4 Benzin Motorlu Araçlar Hariç)						X				X		

		Kilometre	20.000	40.000	60.000	80.000	100.000	120.000	140.000	160.000	180.000	
FREN SİSTEMİ	TÜM MOTOR TIPLERİ	FREN HİDROLİK SIVISI DEĞİŞİMİ (veya Her 2 Yılda Bir)			X			X			X	
		FREN HİDROLİĞİNİN SEVİYE KONTROLÜ VE GEREKİRSE TAMAMLANMASI	X	X		X	X		X	X	X	
		FREN HİDROLİK YAĞININ KAYNAMA NOKTASININ KONTROLÜ	X	X	X	X	X	X	X	X	X	X
		ÖN FREN DİSKİ VE BALATALARI AŞINMA KONTROLÜ, GEREKİRSE DEĞİŞİMİ (**)(***)	X	X	X	X	X	X	X	X	X	X
		ÖN DİSK FREN BALATA AŞINMA UYARI LAMBASI ÇALIŞMA KONTROLÜ	X	X	X	X	X	X	X	X	X	X
		ARKA FREN DİSK VE BALATA AŞINMA KONTROLÜ, GEREKİRSE DEĞİŞİMİ (MEVCUT OLAN TIPLERDE) (**)(***)	X	X	X	X	X	X	X	X	X	X
		ARKA KAMPANALI FREN BALATASI DURUM VE AŞINMA KONTROLÜ, GEREKİRSE DEĞİŞİMİ (**)(***)	X	X	X	X	X	X	X	X	X	X
DİREKSİYON SİSTEMİ	TÜM MOTOR TIPLERİ	EL FRENI KURSUNUN KONTROLÜ VE AYARI, VAR İSE EL FREN BALATASI AŞINMA KONTROLÜ, GEREKİRSE DEĞİŞİMİ (**)	X	X	X	X	X	X	X	X	X	
		LASTİKLERİN AŞINMA VE DURUMLARININ KONTROLÜ, GEREKİRSE BASINÇ AYARI (Stepne Dahil)(***)	X	X	X	X	X	X	X	X	X	
		ÖN DÜZEN AYARI(***)	X	X	X	X	X	X	X	X	X	
		BALANS AYARI (**)	X	X	X	X	X	X	X	X	X	
SÜSPANSİYON	TÜM MOTOR TIPLERİ	HİDROLİK DİREKSİYON SİSTEMİ YAĞININ DEĞİŞİMİ (veya Her 2 Yılda Bir)				X				X		
		ÖN VE ARKA SÜSPANSİYON ELEMANLARININ BOŞLUK KONTROLÜ, GEREKİRSE İLGİLİ ELAMANLARIN DEĞİŞİMİ (**)(Rotbaşı Rotil, Salıncak Burcu, Amortisör)	X	X	X	X	X	X	X	X	X	
ŞARJ VE MARŞ SİSTEMİ KONTROLÜ	TÜM MOTOR TIPLERİ	ALTERNATÖR ŞARJ VOLTAJININ KONTROLÜ(***)	X	X	X	X	X	X	X	X	X	
		ALTERNATÖR KABLOLARININ BAĞLANTI KONTROLÜ	X	X	X	X	X	X	X	X	X	
		AKÜ VOLTAJININ VE AKÜ GÖZLERİ YOĞUNLUK KONTROLÜ(***)	X	X	X	X	X	X	X	X	X	
		AKÜ KUTUP BAŞLARI VE BAĞLANTILARININ KONTROLÜ, YÜZEYLERİN TEMİZLENMESİ	X	X	X	X	X	X	X	X	X	
KLİMA	TÜM MOTOR TIPLERİ	KLİMA SİSTEMİ ÇALIŞMA PERFORMANSI KONTROLÜ	X	X	X	X	X	X	X	X	X	
		POLEN FİLTRESİNİN DEĞİŞİMİ (veya Her Yıl)(***)	X	X	X	X	X	X	X	X	X	
ELEKTRİKLİ CİHAZLAR	TÜM MOTOR TIPLERİ	AYDINLATMA SİSTEMİ KONTROLÜ, FARLAR, SINYAL LAMBALARI, DÖRTLÜ FLAŞÖRLER, BAGAJ, YOLCU KABİNİ, TORPİDO GÖZÜ AYDINLATMASI, UYARI LAMBALARI vb.	X	X	X	X	X	X	X	X	X	
		ÖN CAM YIKAMA / SİLME SİSTEMİ KONTROLÜ, FİSKİYELERİN AYARI	X	X	X	X	X	X	X	X	X	
		ÖN CAM VE ARKA CAM SİLCEKLERİ POZİSYON VE AŞINMA KONTROLÜ, GEREKİRSE DEĞİŞİMİ (**)	X	X	X	X	X	X	X	X	X	
BOYA	TÜM TIPLER	BOYA YÜZEY KONTROLÜ YAPILMASI VE SONUÇLARIN GARANTİ BELGESİNİN İLGİLİ BÖLÜMÜNE KAYDEDİLMESİ	X	X	X	X	X	X	X	X	X	

(*) Veya kilometre dolmaz ise her 5 yılda bir, zor şartlar altında kullanımında her 3 yılda bir.

(**) Periyodik bakım işçilik ücretine dahil olmayan ek ücrete tabi işlemler veya kontroller sonrası değiştirilmesi öngörülebilir parçalara ait ek ücrete tabi işçilikler.

(***) Zor şartlar altında kullanımda periyodik bakım tablosunda belirtilen sürelerden daha kısa sürelerde yapılması tavsiye edilir.

Bu periyodik bakım tablosu model yılı 2004 ve sonrası araçları kapsamaktadır.(Sedici Model hariç)

		Kilometre	20.000	40.000	60.000	80.000	100.000	120.000	140.000	160.000	180.000
LPG SİSTEMLİ ARAÇLARA AİT İLAVE BAKIMLAR (EK ÜCRETE TABİ İŞLEMLER)	GAZ KAÇAK KONTROLÜ 1- DOLUM BORUSU, DOLUM AĞZI 2- MULTİVALF 3- ELEKTROVALF 4- BASINÇ DÜŞÜRÜCÜ REGÜLATÖR 5- TÜM BORU VE HORTUMLAR.		X	X	X	X	X	X	X	X	X
	GÖRSEL KONTROLLER: LPG SİSTEMİNİ OLUŞTURAN TÜM PARÇALARDA AŞINMA, SÜRTÜNME, BAĞLANTI KONTROLLERİ		X	X	X	X	X	X	X	X	X
	MEKANİK SUBAP İTİCİLİ TİPLERDE SUBAP AYARININ KONTROLÜ VE GEREKIYORSA YAPILMASI (1.4 8V Fire motor tiplerinde)		X	X	X	X	X	X	X	X	X
	LPG enjektör temizliği				X			X			X
	SIVI FAZ LPG FİLTRESİNİN DEĞİŞİMİ (ELEKTROVALF)		X	X	X	X	X	X	X	X	X
	GAZ FAZİ FİLTRESİNİN DEĞİŞİMİ (REGÜLATÖR-YAKIT DAĞITICI ARASI)		X		X		X		X		X
	GAZ KONUMUNDA YANMA VERİMLİLİĞİ / ENJEKTÖR KONTROLÜ GEREKİRSE DEĞİŞİMİ						X				
	DEPO BAĞLANTILARININ TORK KONTROLÜ		X		X		X		X		X
	LPG İLE ÇALIŞMADA EGSOZ EMİSYONUN KONTROLÜ (GAZ ANALİZ CİHAZI İLE)		X	X	X	X	X	X	X	X	X
	BENZİN ELEKTRONİK KONTROL ÜNİTESİ OTOMATİK BİLGİ PARAMETRELERİ SIFIRLAMA		X	X	X	X	X	X	X	X	X
	LPG ÜNİTESİ PARAMETRE GÜNCELLEME (GAZ AYARI)		X	X	X	X	X	X	X	X	X

YILLIK BAKIM

Bir yıl içerisinde 20.000 Km'ye ulaşılmaması durumunda aşağıdaki işlemler ve kontroller yapılmalıdır.

- Motor yağının değişimi;
- Motor yağ filtresinin değişimi;
- Hava filtresinin değişimi;
- Polen filtresinin değişimi (Klimal modeller için)
- Ateşleme bujilerinin değişimi (Benzin motorlu tipler)
- Sıvıların kontrolü ve gerekiyor ise tamamlanması (Motor soğutma sıvısı, fren hidrolik yağı, cam yıkama sıvısı, akü vb)
- Akü şarj durumunun kontrolü
- Triger ve yardımcı sistem kayışlarının kontrolü
- Ön fren balatalarının ve ön fren disklerinin aşınma ve çalışma kontrolü, gerekirse değişimi (**)
- Ön/arka cam silecekleri aşınma ve pozisyon kontrolü, gerekirse değişimi (**)
- Klima verimlilik ve gaz kaçak kontrolü
- Ön cam silecekleri çalışma kontrolü, fiskiyelerin ayarı

- Lastiklerin durumu/aşınma kontrolü ve gerekirse basınçlarının ayarı (yedek lastik dahil)
- Ön ve arka süspansiyon elemanlarının boşluk kontrolü, gerekirse ilgili elemanların değişimi (**) (Rotbaşı, Rotil, Salıncak Burcu, Amortisör)
- Aydınlatma sistemlerinin kontrolü (farlar, sinyaller, dörtlü flaşör, bagaj lambası, yolcu kabini aydınlatma lambası, uyarı lambaları)
- Gözle yapılacak kontroller; motor, vites kutusu, transmisyon, borular (egzoz, yakıt, fren boruları), kauçuk parçalar
- Examiner ile elektronik sistemlerin kontrolü (Motor, ABS, Araç bilgisayarı, Can Ağı vb.)

OTOMOBİLİN ZOR ŞARTLARDA KULLANILMASI

Otomobilin kullanıldığı koşullar özellikle aşağıda belirtilen zor şartlardan biriyse:

- Tozlu ve kirli hava / yol koşulları,
- Dış hava sıcaklığının 0° altında iken kısa aralıklar ile tekrarlanan kullanımlar (7-8 Km'den az),
- Sık sık rolantide çalıştırma, düşük hızda uzun mesafeler katetme, şehir içi trafikte; uzun süreli bekleme, dur kalk yapma veya düşük hızda seyretme.
- Römork veya karavan çekilmesi

SEVİYE KONTROLLERİ



Motor bölümünde çalışırken sigara içmeyiniz; bu bölümde bulunabilecek alev alabilir gazlar ve buharlar yangına sebep olabilir.



Seviye tamamlarken, farklı tipteki sıvıları birbirleri ile karıştırmayınız, bunlar birbirleri ile uyumlu olmayabilir ve otomobilin zarar görmesine sebep olabilirler.



Eşarplar, atkılar, kravatlar ve bol giysiler hareketli parçalara takılarak, tehlikeli durumlara sebep olabilirler.

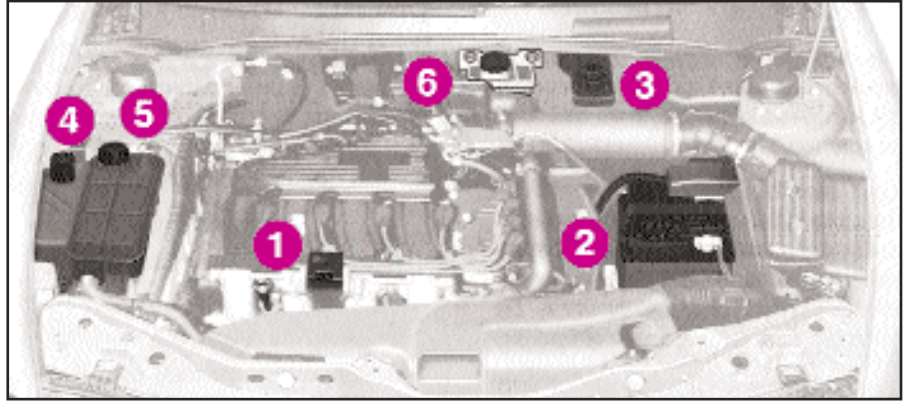

şekil 1 - 1.6 16v tipleri

1. Motor yağı - 2. Akü - 3. Fren hidrolik sıvısı - 4. Ön cam yıkama sıvısı - 5. Motor soğutma suyu - 6. Hidrolik direksiyon yağı

şekil 2 - 1.6 16v



Motor sıcak iken; elektrikli fanın çalışmaya başlayıp, yaralanmalara sebep olabileceğini unutmayınız.

Eğer yağ seviyesi **MIN** referans işaretine yakın veya altında ise, doldurma deliğinden **MAX** seviyesine ulaşana kadar yağ doldurunuz.

Yağ seviyesi kesinlikle **MAX** işaretini geçmemelidir.

MOTOR YAĞI Şekil 2

Motorun yağ seviyesi, otomobil düz bir yerde iken ve motoru durdurduktan yaklaşık 10 dakika sonra kontrol edilmelidir.

Yağ seviyesi, çubuk üzerindeki **MIN** ve **MAX** referans işaretleri arasında olmalıdır.

MIN ve **MAX** referans işaretleri arasındaki bölüme karşı gelen yağ miktarı yaklaşık bir litredir.

ÖNEMLİ Motor yağını tamamladıktan veya değiştirdikten sonra, motoru birkaç saniye çalıştırınız ve motoru durdurup birkaç dakika bekledikten sonra yağ seviyesini kontrol ediniz.



Motorunda mevcut olan yağlardan değişik özelliklere sahip yağlar ile seviye tamamlamayınız. Sadece, yarı sentetik yağ ("Teknik Özellikler" bölümündeki "Yağ ve Sıvıların Teknik Özellikleri" kısmına bakınız) kullanımı ile, bakım programında planlanan süreler garanti edilir.

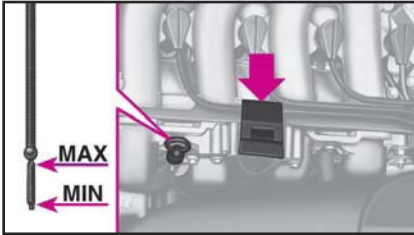

P4FA0035

Otomobil yeni iken, motor parçaları birbirine alışmalıdır. Motor yağı tüketimi, ancak 5.000 - 6.000 km yol yapıldıktan sonra normal haline gelir.

ÖNEMLİ Motor yağ tüketimi, sürüş şekline ve otomobilin durumuna göre değişiklik gösterebilir.



Kullanılmış motor yağları ve yağ filtreleri çevreye zarar veren maddeler içerirler. Yağ ve filtre değişimi için yetkili Tofaş servisine gitmeniz tavsiye edilir. Servisler, kullanılan yağ ve filtrelerin; kanunlara uygun ve çevreye zarar vermeyecek bir şekilde yok edilmesini sağlayan sistemlerle donatılmaktadır.



Eğer motor sıcak ise, yanma tehlikesi olduğundan dolayı ellerinizi motor kaputu altına sokarken çok dikkatli olunuz. Motor sıcak iken elektrikli fanın çalışmaya başlayıp, yaralanmalara sebep olabileceğini unutmayınız.



Motor da mevcut olan yağlardan değişik özelliklere sahip yağlar ile seviye tamamlamayınız.

MOTOR SOĞUTMA SİSTEMİ şekil 3



Motor çok sıcak iken kendinizi yakma tehlikesi olduğundan dolayı, genleşme kabının kapağını açmayınız.

Motor soğutma suyu seviyesi, motor soğuk iken kontrol edilmeli ve rezervuar üzerindeki **MIN** referans işaretinin altında olmamalıdır.

Eğer yeterince soğutma suyu yok ise, yarı yarıya karıştırılmış saf su ve FL Gurup **Parafu¹¹** karışımını doldurma deliğinden rezervuara dökünüz.

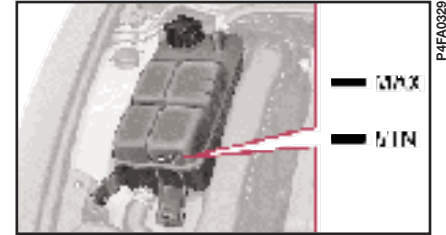

şekil 3

Yarı yarıya karıştırılmış saf su ve **Parafllu¹¹**-35°C'ye kadar donma olasılığından korur.



Soğutma sistemi basınçlıdır. Kapağı değiştirmeniz gerekir ise, sisteme zarar vermemek için orijinal parça kullanınız.

ÖN CAM YIKAMA SIVISI şekil 4

Sıvıyı eklemek için, kapağı çıkartınız ve filtreyi **(A)** yerine oturana kadar yukarı doğru çekiniz. Bu şekilde filtre bir huni görevi yapar. Bundan sonra su ve **Arexons DPI** karışımını aşağıdaki oranlarda doldurunuz:

- Yazın; %30 **Arexons DPI** ve %70 su.
- Kışın; %50 **Arexons DPI** ve %50 su.

Sıcaklık 20°C'nin altına düşerse, sulandırılmamış **Arexons DPI** kullanınız.



Piyasada bulunan bazı cam yıkama sıvısı katkıları yanıcıdır. Motor bölmesi içindeki sıcak parçalar ile temas etmeleri halinde alev alabilirler.

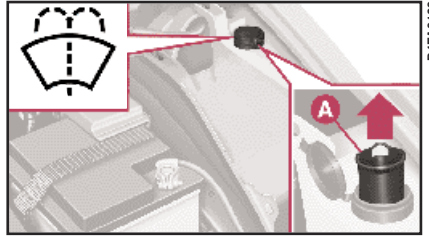

şekil 4

HİDROLİK DİREKSİYON YAĞI şekil 5

Otomobil düz yerde duruyor ve motor soğuk iken; yağ seviyesinin, rezervuar üzerinde yer alan **MIN** ve **MAX** referans işaretleri arasında olduğunu kontrol ediniz.

Yağ sıcak iken seviye **MAX** işaretini geçebilir.

Eğer gerekiyor ise, rezervuardaki yağ ile aynı özelliklere sahip yağ ekleyiniz.

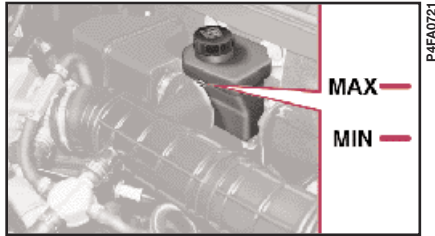

şekil 5



Yağ tüketimi oldukça azdır. Eğer otomobili kısa bir süre kullandıktan sonra seviye tamamlamak gerekir ise, yetkili Tofaş servisine sistemde kaçak olup olmadığını kontrol ettiriniz.



Hidrolik direksiyon yağı kolaylıkla alev aldığından dolayı, motorun sıcak bölümleri ile temas etmemesine dikkat ediniz.

FREN HİDROLİK SIVISI şekil 6

Zaman zaman, rezervuar kapağını bastırarak gösterge tablosundaki uyarı lambasını kontrol ediniz (kontak anahtarı **MAR** pozisyonunda iken); gösterge tablosundaki (!) uyarı lambasının yanması gerekir.



Eğer yağ eklemeniz gerekir ise, sadece DOT4 tipi yağ kullanınız. Özellikle, fren sistemine orijinal olarak doldurulmuş olan **Tutela TOP 4** kullanmanız tavsiye edilir.

Rezervuardaki yağ seviyesi **MAX** referans işaretini geçmemelidir.



Otomobilinizin boyasına, oldukça aşındırıcı olan fren hidrolik sıvısı damlatmaktan kaçınınız. Eğer damlar ise, derhal su ile yıkayınız.

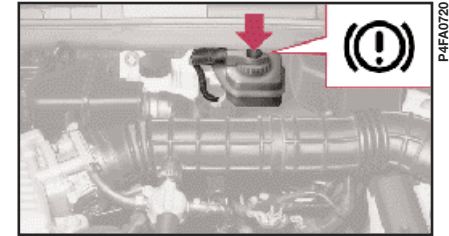

şekil 6



Kutu üzerindeki sembolü sentetik tip fren hidroliğinin, mineral tip hidrolikten ayırt edilmesini sağlar. Mineral tipte hidrolik kullanılması, özel kauçuk frenleme sistemi contalarını tamir edilemeyecek biçimde tahrip eder.

ÖNEMLİ Fren hidroliği higroskopiktir (havadaki nemi çeker). Bu sebeple, eğer otomobil nem oranının yüksek olduğu yerlerde kullanılıyor ise, fren hidroliğinin Periyodik Bakım Programında belirtilenden daha sık değiştirilmesi gerekir.



Fren hidrolik sıvısı zehirli ve oldukça aşındırıcıdır. Kazara temas edilmesi halinde, etkilenen bölgeyi su ve sabun ile yıkayıp, durulayınız. Eğer içilirse, derhal doktor çağırınız.

HAVA FİLTRESİ

DEĞİŞTİRİLMESİ şekil 7-8

Dört adet vidayı sökünüz, **A** kapağını çıkartınız, **B** filtre elemanını alınız ve yenisi ile değiştiriniz.

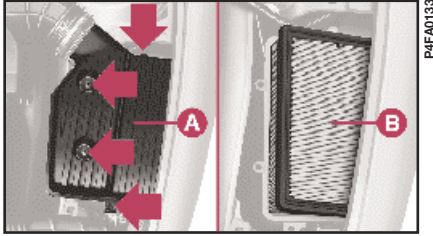

şekil 7

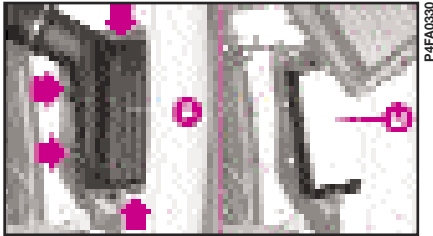

şekil 8

POLEN FİLTRESİ (bazı tiplerde)

FİLTRENİN DEĞİŞTİRİLMESİ şekil 9

A vidalarını sökünüz, kapağı çıkartınız, **B** filtre elemanını alınız ve yenisi ile değiştiriniz.

ÖNEMLİ Filtrenin değiştirilmemesi halinde, klima sisteminin verimi fark edilir şekilde azalabilir.

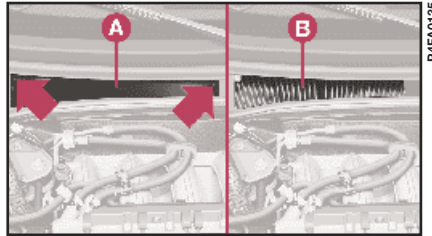

şekil 9

AKÜ

Fiat Marea'nın aküsü "Fazla Bakım Gerektirmeyen" tiptendir; normal şartlar altında, saf su ile seviye tamamlanmasını gerektirmez.

Otomobil düz bir yere park edildiğinde; akü sıvısının (elektrolit) seviyesi, akü üzerindeki iki referans işaretinin arasında olmalıdır. Eğer seviye **MIN** referans işaretinin (**şekil 10**) altında ise, otomobilinizi yetkili **Tofaş** servisine gösteriniz.

Akünün doldurulması ile ilgili olarak "Acil durumda yapılacaklar" bölümüne bakınız.

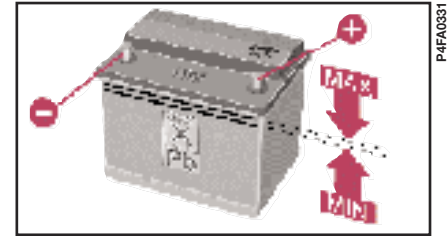

şekil 10



Akü sıvısı zehirli ve aşındırıcıdır. Deri ve gözler ile temas ettirmeyiniz. Ateş ve muhtemel kıvılcım kaynaklarını aküye yaklaştırmayınız; yangın ve patlama tehlikesi.



Aküler çevreye zarar veren maddeler ihtiva ederler. Akünüzü yetkili Tofaş servisinde değiştirmeniz tavsiye edilir. Servisler, kullanılmış akülerin kanunlara uygun ve çevreye zarar vermeyecek şekilde yok edileceği sistemler ile donatılmaktadır.



Elektrikli ve elektronik aksesuarların yanlış takılması otomobilinizde ciddi hasarlara yol açabilir.



Donmuş bir aküyü şarj etmeye kalkışmayınız. Önce normal haline dönmesini bekleyiniz, aksi takdirde patlama tehlikesi vardır. Eğer akü donmuş ise, içindeki elemanlarda kopukluklar (kısa devre riski) olmadığından ve gövdesinin çatlamadığından (zehirli ve aşındırıcı sıvının dışarı akması riski) emin olunuz.



Eğer otomobil uzun bir süre için soğuk bir ortamda kalacak ise, donmasını önlemek için aküyü sökünüz ve daha sıcak bir ortamda saklayınız.

AKÜNÜN ÖMRÜNÜN UZATILMASI İÇİN YARARLI TAVSİYELER

Otomobilinizi park ettiğinizde; kapıların, bagajın ve motor kaputunun iyice kapalı olduğundan emin olunuz. İç aydınlatma lambaları sönmük olmalıdır.

Motor çalışmıyor iken, güç çeken aksesuarları (radyo, dörtlü flaşör gibi) uzun süre açık bırakmayınız.

ÖNEMLİ Eğer akü %50'den daha az bir şekilde şarj etmiş halde bırakılır ise; sülfatlama sebebi ile hasara uğrar, motorun çalışması bozulur ve elektrolitin donma ihtimali artar (-10°C 'de donma görülebilir).

Eğer otomobil uzun bir süre kullanılmayacak ise, "Otomobilin Kullanılması" bölümünde yer alan "Uzun süreli park" kısmına bakınız.

Otomobilinizi satın aldıktan sonra, sürekli elektrik çeken ilave aksesuarlar (alarm sistemleri, cep telefonu araç kiti, hırsızlık önleme sistemi gibi) takmak isterseniz; yetkili **Tofaş** servisine gidiniz. Buradaki uzman personel, size aksesuar serisinden en uygun aksesuarları önermenin yanı sıra, otomobilin elektrik sisteminin yeterli olup olmadığını kontrol edecek veya daha yüksek kapasitede bir akünün monte edilmesinin gerekip gerekmediğini de belirleyecektir.

Bu sistemler, kontak anahtarı yerinden çıkartıldığında (otomobil park halinde) da aküden güç çekerler.

Bu sistemler (fabrikada veya daha sonra monte edilen), aşağıdaki tabloda da gösterildiği gibi, akünün her Ah değeri için 0,6 mA'dan fazla akım çekmemelidir:

Akü	Kabul edilen maksimum akım
50Ah	30 mA
60Ah	36 mA
65Ah	39 mA

Ayrıca, motor çalışmıyor iken de yüksek akım çeken elektrikli cihazların (biberon ısıtıcısı, elektrikli süpürgeler, cep telefonları, mini buzdolapları, vb), akünün boşalmasına sebep olabileceğini unutmayınız.

ÖNEMLİ Eğer otomobil üzerine ilave sistemler monte etmek ihtiyacını duyarsanız, uygun olmayan elektrik tesisatı bağlantıları; özellikle güvenlik sistemlerini etkiliyor ise tehlikelidir.

ELEKTRONİK KONTROL ÜNİTELERİ

Otomobil normal olarak kullanılmakta ise, özel önlemlerin alınması gerekmez.

Bununla birlikte, elektrik sistemi üzerinde çalışıyor iseniz veya akünün takviye ile çalıştırılması gerekli ise, aşağıdaki kurallara dikkatle uymanız gerekir:

- Motor çalışırken; aküyü kesinlikle elektrik sisteminden sökmeyiniz.
- Aküyü şarj edecekseniz, elektrik sistemi ile bağlantılarını sökünüz.

- Otomobili kesinlikle akü şarj cihazı ile çalıştırmayınız. Daima yardımcı bir akü kullanınız.

- Aküyü elektrik sistemine bağlarken çok dikkatli olunuz. Akü kutup başlarının doğru uçlara bağlandığından emin olunuz ve bağlantı işleminin uygun olarak yapıldığını kontrol ediniz. Akü yeniden bağlandığında; enjeksiyon/ateşleme sistemi kontrol ünitesinin dahili parametrelerine yeniden adapte olması gerekir ve bunun sonucu olarak; akü bağlandıktan sonraki ilk birkaç kilometrede otomobil daha önce olduğundan biraz farklı hareket edebilir.

- Kontak anahtarı **MAR** pozisyonunda iken, elektronik kontrol ünitelerinin bağlantılarını söküp takmayınız.

- Akü kutup başlarını kesinlikle kıvılcım atlatarak kontrol etmeyiniz.

- Otomobil gövdesi üzerinde elektrik ark kaynağı yapıyor iseniz, elektronik kontrol ünitelerinin bağlantılarını sökünüz. Eğer sıcaklık 80°C'yi geçerse (karoser üzerinde özel işlemler gibi); üniteleri sökünüz.

ÖNEMLİ Eğer radyo ve alarm sistemleri doğru olarak monte edilmiş ise, bunlar elektronik kontrol ünitelerinin çalışmasında karışıklık yaratabilir.



Elektrik sistemi üzerinde; sistemin teknik özelliklerini göz önüne almadan ve yanlış bir şekilde yapılan değişiklikler veya tamiratlar yangın tehlikesi ile birlikte arızalara yol açabilirler.

BUJİLER

Bujilerin (şekil 11) temizliği ve sağlamlığı, motorun verimi ve kirliliğe sebep olan emisyonların azaltılması açısından çok önemlidir.

Bujinin görünüşünün bir uzman gözü ile incelenmesi, ateşleme sistemi ile ilgili olmasa bile bir arızanın tespit edilmesi için iyi bir yöntemdir. Bu sebeple, eğer motorda bir problem varsa; bujilerinizi yetkili **Tofaş** servisinde kontrol ettiriniz.

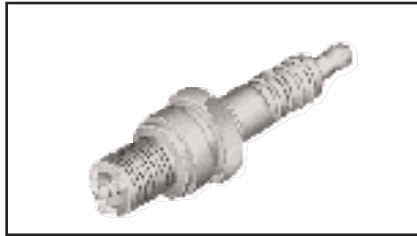

P4FA0332

şekil 11

	Buji (tip)
1.6 16V	Fiat RC10YCC Fiat BKR5EZ



Bujiler Periyodik Bakım Tablosu'nda belirtilen zamanlarda değiştirilmelidirler. Sadece belirtilen tipteki bujileri kullanınız; eğer ısı değerleri gerekenden az ise veya belirtilen ömürleri garanti edilmemiş ise, problemler çıkabilir.

LASTİKLER

LASTİK BASINÇLARI

Yedek lastik de dahil olmak üzere, lastik basınçlarını iki haftada bir ve uzun yolculuklardan önce kontrol ediniz.

Lastik basınçları, lastik hareketsiz ve soğuk iken kontrol edilmelidir.

Otomobili kullandığınız zaman lastik basınçlarının artması normaldir. Lastikler sıcak iken basınçları kontrol etmeniz veya yeniden ayarlamamız gerekir ise, basınç değerinin belirtilen değerden 0.3 bar daha fazla olması gerektiğini unutmayınız.



Yol tutuşunun iyi olması için, lastik basınçlarının doğru değerinde olması gerekir.

Yanlış basınç lastiklerin düzensiz aşınmasına sebep olur (**şekil 12**):

A - Doğru basınç; lastik homojen şekilde aşınır.

B - Normalden az basınç; lastik kenarlarından aşınır.

C - Normalden fazla basınç; lastik orta kısımlardan aşınır.



Eğer basınç çok düşük ise, lastik fazla ısınır ve ciddi biçimde zarar görebilir.

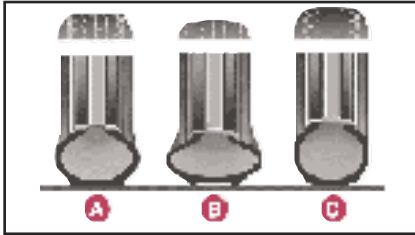

şekil 12

Lastikler, dış derinlikleri 1.6 milimetrenin altına düştüğünde değiştirilmelidir. Otomobilin kullandığı ülkenin kurallarına uyunuz.

ÖNEMLİ

Mümkün olduğu kadar ani frenlemelerden ve sert kalkışlardan kaçınınız.

Kaldırım kenarlarına ve diğer sert engellere çarpmayınız, çukurlara girmeyiniz. Eğebeli yollarda uzun süre gitmek lastiklere zarar verebilir.

Lastiklerde anormal şişlikler, düzensiz aşınmalar ve lastik yanaklarında kesilmeler olup olmadığını periyodik olarak kontrol ediniz. Eğer bu durumlardan herhangi biri oluşur ise, otomobilinizi yetkili **Tofaş** servisine gösteriniz.

Tekerlek veya lastiklere ciddi olarak zarar verebileceğinden dolayı, aşırı yüklü otomobil ile yola çıkmaktan kaçınınız.

Eğer lastiklerinizden biri patlar ise; lastiğe, tekerleğe, süspansiyon ve direksiyon sistemine zarar vermemek için derhal durup değiştiriniz.

Lastikler çok kullanılsalar bile eskiler. Dışlarda ve yanaklarda oluşan çatlaklar, lastiğin eskidiğinin işaretidir. Otomobilin üzerinde altı yıldan fazla kalan lastikler, hala kullanılabilir durumda olup olmadıklarını saptayabilecek bir uzman tarafından kontrol edilmelidir. Yedek lastiği de dikkatle kontrol etmeyi unutmayınız.

Eğer lastiklerin değiştirilmesi gerekiyor ise, daima yeni lastikler kullanınız ve nereden geldiği belli olmayan lastikleri kullanmaktan kaçınınız.

Fiat Marea'nın lastikleri tubeless lastiklerdir. Bu lastiklerde kesinlikle iç lastik kullanmayınız.

Lastik değişimlerinde supapların da değiştirilmesi tavsiye edilir.

Ön ve arka lastiklerin eşit olarak aşınmalarını sağlamak için, her 10-15 bin kilometrede bir lastiklerin yerini değiştirmeniz tavsiye edilir. Dönme yönlerinin değişmemesi için, aynı taraftaki lastikleri birbiri ile değiştiriniz.



Soldaki lastiği sağa takarak veya tersini yaparak, lastikleri çapraz olarak değiştirmeyiniz.

HORTUMLAR

Hidrolik direksiyon, fren ve yakıt sisteminin lastik hortumları için; Periyodik Bakım Tablosu'na dikkatle uyunuz. Ozon, yüksek sıcaklıklar ve sistem içerisinde uzun süre sıvı bulunmaması; hortumlarda sertleşmelere ve muhtemel kaçaklara sebep olabilecek çatlaklara neden olur. Bu sebeple, dikkatle kontrol edilmeleri gerekir.

ÖN CAM SİLECEKLERİ

SİLECEK SÜPÜRGELERİ

Lastik kısımları periyodik olarak uygun bir sıvı ile temizleyiniz. **Arexons DPI** tavsiye edilir.

Silecek süpürgelerinin lastik kenarı eğrilmiş veya aşınmış ise, değiştiriniz. Silecek süpürgelerinin yaklaşık yılda bir kez değiştirilmeleri gerekir.

Bazı basit önlemler ile silecek süpürgelerinin zarar görme ihtimalini azaltabilirsiniz:

- Sıcaklık sıfır derecenin altına düşüğünde, silecek süpürgelerinin donarak cama yapışıp yapışmadığını kontrol ediniz. Eğer gerekiyor ise, buz çözücü bir malzeme ile çözülmelerini sağlayınız; **DE-GEL Arexons** tavsiye edilir.

- Cam üzerinde biriken karları temizleyiniz. Bu şekilde; silecek süpürgelerini korur ve elektrikli ön cam silecek motorunun zorlanıp, fazla ısınmasını engellemiş olursunuz.

- Cam sileceklerini kuru cam üzerinde çalıştırmayınız.

Ön cam silecek süpürgesinin değiştirilmesi şekil 13

1) Ön cam silecek kolunu (B) kaldırıp, silecek süpürgesinin pozisyonunu kol ile dik açı yapacak şekilde ayarlayınız.

2) A ünitesini bağlantı tertibatından (ok yönünde) çıkartınız ve silecek süpürgesini B kolundan alınız.

3) Tırnağı kol üzerindeki özel yuvasına yerleştirerek, yeni silecek süpürgesini takınız. Silecek süpürgesinin uygun şekilde yerine oturduğundan emin olunuz.

SU FİSKİYELERİ

Eğer hiç sıvı püskürmüyor ise, önce rezervuarda sıvı olup olmadığını kontrol ediniz. Bu bölümde yer alan "Seviye Kontrolleri" kısmına bakınız.

Daha sonra, fiskiye deliklerinin tıkalı olup olmadığını kontrol ediniz. Gerekiyor ise bir iğne kullanarak temizleyiniz.

Ön cam yıkayıcısından püskürtülen sıvılar, püskürtücülerin eğimleri ayarlanarak yönlendirilebilir: A bölgesine (şekil 14) bir tornavida yerleştirerek, püskürtücülerini tutan parçayı çeviriniz.

Püskürtülen sıvıların, ön camın en üst noktasından yaklaşık 250 mm kadar aşağıdaki bir noktaya doğru yönlendirilmeleri gereklidir.



Kötü havada görüşü azaltacağı için, aşınmış silecek süpürgeleri ile yola çıkmak tehlikelidir.

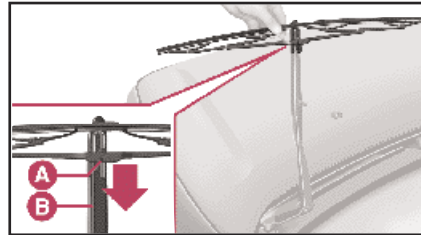

şekil 13

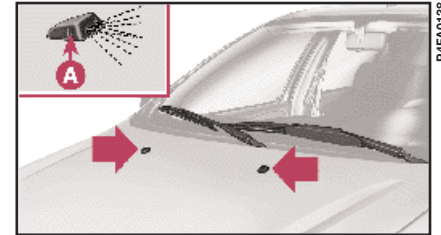

şekil 14

OTOMATİK KLİMA SİSTEMİ

Kışın; klima sistemi, en azından ayda bir kez 10 dakika süre ile çalıştırılmalıdır.

Yaz gelmeden önce, sistemi yetkili **Tofaş** servisinde kontrol ettiriniz.



Sistem; kazara sızması halinde çevreye zarar vermeyen R134a soğutucu gazı ile çalışır. Kesinlikle R12 gazını kullanmayınız. Bu gaz, sistem elemanları ile uyumlu değildir ve kloroflorokarbid (CFC) içerir.

KAROSER

OTOMOBİLİN KÖTÜ HAVA ŞARTLARINDAN KORUNMASI

Pas oluşumunun ana sebepleri şunlardır;

- hava kirliliği
- havadaki nem ve tuz (deniz kenarında veya çok sıcak ve nemli bölgelerde)
- mevsime özel çevre şartları.

Ayrıca, havadaki tozun, rüzgarla taşınan kumun ve diğer araçlardan sıçrayan çamur ve taşların aşındırıcı etkisi de göz ardı edilmemelidir.

Marea'nızın karoserini pasa karşı etkin bir biçimde korumak için, Fiat yüksek teknolojiye sahip çözümler uygulamıştır.

Bu çözümlerin en önemlileri şunlardır:

- Otomobilin paslanma ve çizilmeye karşı dirençli olmasını sağlayan boya sistemleri ve ürünleri.

- Pasa karşı yüksek direnci olan galvanizli (veya ön işlem görmüş) çelik sac kullanılması.

- Gövdenin altına, motor bölmesine, çamurluk iç kısımlarına ve diğer parçalara yüksek koruyucu özelliklere sahip, balmumu ihtiva eden ürünlerin püskürtülmesi.

- Dış etkiye açık; kapı altı, çamurluk içleri ve kenarlar gibi bölgelerin korunması için plastik kaplama malzemelerinin püskürtülmesi.

- Parçaların iç kısımlarında suyun birikmesini, rutubeti ve paslanmayı önlemek için "açık" kesitlerin kullanılması.

GÖVDENİN VE ALT KISIMLARIN GARANTİSİ

Fiat Marea'nızın bütün orijinal karoser konstrüksiyonu ve gövde parçaları pas nedeni ile delinmeye karşı garanti edilmiştir. Bu garantinin genel şartları için "Garanti Kitapçığı"na bakınız.

GÖVDENİN İYİ DURUMDA TUTULMASI İÇİN ÖNERİLER

Boya

Boya sadece otomobilinizin çekici görünmesini sağlamaz, aynı zamanda sacı korur.

Eğer otomobilinizin boyası üzerinde derin çizikler ve aşınmalar varsa, pas oluşumunu engellemek için rötuş yapmanız tavsiye edilir.

Rötuş yaparken, sadece orijinal ürünleri kullanınız ("Teknik Özellikler" bölümüne bakınız).

Boyanın iyi durumda kalabilmesi için yapılacak işlemlerden biri de otomobilin yıkanmasıdır. Yıkama işleminin sıklığı otomobilin kullanıldığı şartlara ve çevreye bağlıdır.

Örneğin otomobilinizi;

- hava kirliliğinin yüksek olduğu yerlerde kullanıyorsanız,
- tuz serpilmiş yollarda kullanıyorsanız,
- reçine damlayan ağaçların altına park ediyorsanız,

sık sık yıkamanız tavsiye edilir.



Deterjanlar suları kirletir. Bu sebeple; otomobili, yıkama esnasında kullanılan suyun toplanıp, arıtılabileceği bir yerde yıkanması gerekir.

Otomobili uygun şekilde yıkamak için:

1) Gövdeyi düşük basınçlı su ile ıslatınız.

2) Süngeri sık sık az sabunlu suya batırarak, otomobili yıkayınız. **SUPER SHAMPOO Arexons** kullanmanız tavsiye edilir.

3) Su ile iyice durulayıp, hava püskürterek, güderi veya yumuşak bir bez ile kurulayınız.

Otomobili kurularken, suyun birikebileceği, kolayca görülemeyen; kapı çerçeveleri, motor kaputu ve farların etrafı gibi bölgeleri de unutmayınız. Otomobili yıkadıktan hemen sonra kapalı yerlere park etmeyip, üzerinde kalan suyun kolaylıkla buharlaşabilmesi için dışarıda bırakınız.

Otomobilinizi, uzun süre güneşte park edilmiş ise veya motor kaputu sıcak iken yıkamayınız; boyanın cilasını bozarsınız.

Dış plastik parçalar, normal yıkama işlemi bittikten sonra temizlenmelidir. **RINNOVA SPOILER Arexons** kullanmanız tavsiye edilir.

Mümkünse, otomobilinizi ağaçların altına park etmekten kaçınınız. Genellikle damlayan sakızlı ve reçineli maddeler boyayı bozar, matlaştırır ve paslanma ihtimalini artırır.

ÖNEMLİ Kuş pislikleri, derhal büyük bir dikkatle yıkanmalıdır. Bunların asidi zararlıdır.

Boyayı daha iyi bir şekilde korumak için, zaman zaman **MIRAGE Arexons** ile cilalayınız. Bu ürün, boya üzerinde koruyucu bir tabaka oluşturur.

Karosere zarar vermesi muhtemel olan hava koşullarına karşı otomobili daha iyi bir şekilde korumak için; **FOM-CAR Arexons** kullanmanız tavsiye edilir.

Boya üzerinde oluşan mat alanlar sebebi ile parlaklık kaybolmaya yüz tutarsa; çok hafif aşındırıcı etkisi olan, koruyucu

RINNOVA VERNICI OPACHE Arexons kullanmanız tavsiye edilir.

Camlar

Camları temizlemek için özel cam temizleyici ürünler kullanınız: **DETERGIVETRO Arexons** kullanmanız tavsiye edilir. Camları çizmekten ve şeffaflığına zarar vermektten kaçınmak için çok temiz bezler kullanınız.

ÖNEMLİ Rezistansa zarar vermemek için, rezistanslı arka camın iç kısmını rezistansların yönüne paralel olarak yavaşça siliniz.

Motor bölümü

Her kış mevsiminin sonunda, motor bölümünü dikkatle yıkayınız.



Deterjanlar suları kirletir. Bu sebeple; otomobilin, yıkama esnasında kullanılan suyun toplanıp, arıtılabileceği bir yerde yıkanması gerekir.

ÖNEMLİ Otomobil; motor soğuk ve kontak anahtarı **STOP** pozisyonunda iken yıkanmalıdır. Otomobili yıkadıktan sonra, çeşitli koruyucu elemanların (lastik körükler ve çeşitli muhafazalar gibi) çıkmadığından ve zarar görmediğinden emin olunuz.

OTOMOBİLİN İÇİ



Otomobil içinde aeresol kutuları bulundurmuyunuz. Bunların patlama tehlikesi vardır. Aeresol kutularının 50°C' den daha fazla sıcaklığa maruz kalmamaları gerekir. Hava ısınmaya başladığında, otomobil içindeki sıcaklık bu rakamın üzerine çıkabilir.



Otomobilin içini temizlemek için kesinlikle alev alabilen malzemeler (petrol eteri veya benzin) kullanmayınız. Silme esnasında oluşan elektrostatik şarjlar yangına sebep olabilir.

Sacın paslanmasına sebep olabileceği için, paspasların altında su birikip birikmediğini (ayakkabı ve şemsiyelerden damlayan sular gibi) zaman zaman kontrol ediniz.

KOLTUKLARIN VE KUMAŞ DÖŞEMELERİN TEMİZLENMESİ

- Yumuşak bir fırça veya elektrik süpürgesi ile tozları temizleyiniz.
- Koltukları, sabunlu su ile nemlendirilmiş bir bez ile siliniz. Daha etkili bir temizlik için **RINNOVA SEDİLİ Arexons** kullanmanız tavsiye edilir.
- Yağ lekelerini çıkartmak için **SMAC-CHIA TESSUTİ Arexons** kullanmanız tavsiye edilir.

OTOMOBİLİN İÇİNDEKİ PLASTİK BÖLÜMLER

Parçaların görünümünü değiştirmeyecek özel ürünler kullanınız.

Normal parçalar için parlaticı etkili, mat parçalar için parlaticı etkisi olmayan **SMASH Arexons** ürünlerini kullanmanız tavsiye edilir.

ÖNEMLİ Gösterge tablosunun camını temizlemek için; alkol veya benzin kullanmayınız.

TEKNİK ÖZELLİKLER

● otomobil konusunda çalışanlar kadar, motor ve mühendislik düşkünleri de, muhtemelen el kitabını bu bölümden itibaren daha dikkatli okumaya başlayacaklar. Bu bölüm; rakamlar, sınıflandırmalar, ölçüler ve tablolar ile doludur. Bu; bir anlamda Fiat Marea'nın kimlik kartıdır. Bu bölüm, size otomobili tanıtır ve onun size mükemmel sürüş zevkini tattırması için bir araya gelen bütün özellikleri teknik bir dille açıklar.

ARAÇ TANITIM PLAKALARI	159
MOTOR VE ŞAŞİ KODU	161
MOTOR	162
AKTARMA ORGANLARI	164
DİFRANSİYEL	164
FRENLER	165
SÜSPANSİYON	165
DİREKSİYON	165
TEKERLEKLER	166
ELEKTRİK SİSTEMİ	167
PERFORMANS	168
BOYUTLAR	169
AĞIRLIKLAR	170
KAPASİTELER	171
YAĞ VE SIVILARIN TEKNİK ÖZELLİKLERİ	172
YAKIT TÜKETİMİ-CO ₂ EMİSYONLARI	175

ARAÇ TANITIM PLAKALARI

ŞASİ KOD NUMARASI şekil 1

Bu numara, sağ ön amortisörün üst bağlantı yeri üzerinde yer alır.

Motor kaputu kaldırıldığında görülebilir ve şunları içerir:

- Araç modeli NM 4185000
- şasi seri numarası.



şekil 1

MOTOR KOD NUMARASI şekil 2

Silindir bloğu üzerinde yer alır (A). Model ve seri numarasını içeren B tanıtma plakası.

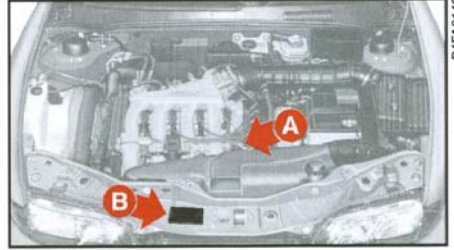

şekil 2 - 1.6 16V

TANITIM PLAKASI

Plaka (şekil 3) aşağıdaki tanıtım bilgilerini içerir:

- A** - İmalatçı firma ismi
- B** - Onay numarası
- C** - Araç tanıtım kodu
- D** - Şasi seri numarası
- E** - Azami yüklü ağırlık
- F** - Tam yüklü araç ve römorkun toplam azami ağırlığı
- G** - Azami ön aks kapasitesi
- H** - Azami arka aks kapasitesi
- I** - Motor kodu
- L** - Şasi kodu
- M** - Yedek parça sipariş numarası

Plaka; motor bölmesinde, ön travers üzerinde ve şekil 2'de görülen B bölgesinde yer alır.

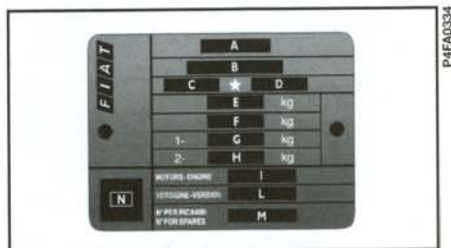

şekil 3

BOYA TANITIM PLAKASI

Plaka (şekil 4); bagaj kapağının iç kısmına takılmıştır.

Plaka üzerinde şu bilgiler mevcuttur:

- A - Boya üreticisi
- B - Renk ismi
- C - Fiat renk kodu
- D - Yeniden boyama ve rötuş kodu

MOTOR - ŞASI KODU

	Motor kodu	Şasi kodu
1.6 16V	182B6000	185AXRIA03

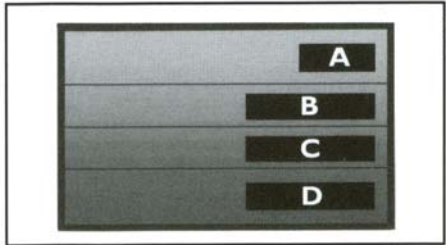

şekil 4

1.6 16V

GENEL ÖZELLİKLER

Motor kodu		182B6000
Motor tipi		Otto
Silindir sayısı		4, tek sıra
Her silindirdeki supap sayısı		4
Silindir çapı x kurs mesafesi	mm	80.5 x 78.4
Motor hacmi	cm ³	1596
Sıkıştırma oranı		10.5 : 1
Maksimum güç (EEC)	kW	76
	hp	103
	dev/dk	5750
Maksimum tork (EEC)	Nm	145
	kgm	14.8
	dev/dk	4000
Bujiler		NGK BKR5EZ CNAMPION RC10YCC
Yakıt		Minimum 95 oktanlı (R.O.N.) süper kurşunsuz benzin

YAKIT BESLEME/ATEŞLEME SİSTEMİ

Entegre elektronik enjeksiyon ve ateşleme sistemi. Her iki fonksiyonu da tek bir elektronik kontrol ünitesi kontrol eder. Bu ünite; enjeksiyon süresini (yakıt miktarının ayarlanması için) ve ateşleme avansı açısını belirler.

Tip: Multipoint (çok noktalı), zamanlama sıralı.

Hava filtresi: Kuru tip kağıt filtre elemanı.

Yakıt pompası: Yakıt deposunun içinde.

Yakıt sistemi basıncı: 3 bar.

Hava-yakıt karışımının stokiometrik ayarı aşağıdaki şekilde gerçekleştirilir:

– Emilen hava miktarının “deviryoğunluk” metoduna göre ayarlanması; motor devir sensörü, emme manifoldundaki mutlak basınç sensörü ve hava sıcaklık sensöründen elde edilen verilerin elektronik olarak işleme tabii tutulması ile.

– Yanma ile ilgili bilgiler lamda sensörü tarafından sağlanır; "kapalı çevrim".

Motor rölanti devri: 800 ± 50 dev/dk

Ateşleme sırası: 1-3-4-2

Bujiler:

FIAT RC10YCC

FIAT BKR5EZ



Yakıt besleme sistemi üzerinde; yanlış bir şekilde veya sistemin teknik özelliklerini dikkate almadan yapılacak değişiklik veya tamiratlar, yangın tehlikesi ile birlikte arızalara sebep olabilirler.

YAĞLAMA

Emniyet valfli, cebri dişli yağ pompası sistemi. Yağ temizleme işlemi, tam akışlı kartuş yağ filtresi ile yapılır.

SOĞUTMA

Radyatör, santrifüj pompa ve genişleme kabını içeren soğutma sistemi.

Motordan radyatöre su sirkülasyonu için ikinci devre üzerinde yer alan “bypass kontrollü” termostat.

Radyatör soğutma işlemi için; devreye girip çıkması radyatör üzerinde yer alan termostatik kontrollü anahtar vasıtası ile kontrol edilen elektrikli fan.

AKTARMA ORGANLARI

KAVRAMA

Kendinden ayarlı, serbest hareketli pedal

VİTES KUTUSU

5 ileri vites ve geri vites, ileri vitesler için senkromeçli.

DİFERANSİYEL

Ayna mahrutu dişlileri ve diferansiyel dişlileri vites kutusu içindedir.

Ön tekerleklere güç akslar ile iletilir. Akslar; diferansiyel ünitesi ve tekerleklerle, sabit hız mafsalları ile bağlanmıştır. Diferansiyel oranları aşağıdaki gibidir:

	Diferansiyel oranı
1.6 16V	3.867

Vites kutusu dişli oranları aşağıdaki gibidir:

	1.6 16V
1. vites	3.909
2. vites	2.158
3. vites	1.480
4. vites	1.121
5. vites	0.897
Geri vites	3.818

FRENLER

SERVİS VE ACİL DURUM FRENLERİ

Ön: Her tekerlekte fren kumanda silindiri bulunan kaliper tipinde disk frenler.

Arka:

– Her tekerlekte kendinden merkezlemeli kampana frenler, bağımsız fren kumanda silindiri

Çapraz bağlantılı hidrolik devre kontrolü.

Vakumlu servo fren: 8”

4 kanallı ve 4 sensörlü ABS sistemi (bazı tiplerde).

Boşluğun balata aşınmasına göre otomatik ayarı.

Arka frenlerin hidrolik devresi üzerinde fren regülatörü.

EL FRENI

Kol kumandalı, arka fren pabuçları üzerinde mekanik olarak çalışır.

SÜSPANSİYON

ÖN

Bağımsız tekerlek, yardımcı bir traverse bağlı, dövme çelikten salıncaklı MacPherson tipi.

Off-set helezon yaylar ve çift etkili teleskobik amortisörler. Stabilizatör çubuğu.

ARKA

Küresel dökme demir salıncaklı bağımsız tekerlek.

Vulkanize edilmiş burçlu amortisörler ve helezon yaylar. Stabilizatör çubuğu.

Preslenmiş çelikten mamul iki uzun çubuğun, boru şeklinde bir çubuğa kaynakla bağlanmasından oluşan H şeklinde yardımcı çerçeve.

DİREKSİYON

Darbeleri sönümleyen direksiyon simidi (bazı tiplerde hava yastığı mevcuttur).

Eğimi ayarlanabilir, mafsalı, darbeleri sönümleyen direksiyon mili.

Sürekli yağlı kremayer-pinyon dişli sistemi

Hidrolik direksiyon.

Sürekli yağlı bağlantı noktaları.

Asgari dönüş dairesi çapı: 10,7 metre.

Direksiyon turu: 3 tur

TEKERLEKLER

JANTLAR VE LASTİKLER

Preslenmiş sac veya alaşım (bazı tiplerde) jantlar. Her iki jant tipi için özel bijonlar (farklı boyutlarda ve diğer jant tipine uygun olmayan).

Radyal tubeless lastikler.

Onaylanmış tüm lastikler aracın belgelerinde belirtilmiştir.

Güvenli sürüş için, otomobil üzerindeki tüm tekerlekler; belirtilen boyutta, aynı tip ve marka lastikler takılmalıdır.

ÖNEMLİ Tubeless lastiklerde kesinlikle iç lastik kullanmayınız.

Hafif alaşım jantları, preslenmiş sac jantlar ile uyumlu olan özel bijonları kullanarak veya preslenmiş sac jantları, hafif alaşım jantlar ile uyumlu olan özel bijonları kullanarak takmayınız. Tekerlekler ve yedek tekerlek jantları ile bijonlar hakkında detaylı bilgi için "Lastik patlaması" bölümüne bakınız.

ÖN DÜZEN AYARLARI

Janttan janta ölçülen ön tekerlek toe-in değeri: 0 ± 1 mm.

Rakamlar, otomobilin tüm donanımıyla normal çalışma durumu içindir.

YEDEK LASTİK (bazı tiplerde)

Preslenmiş sac jant. Tubeless lastik.

Sac jantlar için:

- jant 4.00B x 15 - 43,3
- lastik 125/80 R15 - 95M.

Alaşım jantları için:

- jant 4.00B x 15 - 35
- lastik 125/80 R15 - 95M.

Jant	Lastik
1.6 16V	5 1/2 J x 14 - 43 6 J x 15 - 43
	185/65 R14 86H 195/55 R15 84V (*)

(*) Opsiyonel

ELEKTRİK SİSTEMİ

Sistem voltajı: 12 Volt

AKÜ

Negatif şasi.

	Kapasite 20 saat deşarj değeri	Soğukta motor çevirme gücü (-18°C)
1.6 16V	60 Ah	380A

ALTERNATÖR

Doğrultucu köprü ve entegre elektronik voltaj regülatörü. Motor çalıştırılır çalıştırılmaz, akü şarj etmeye başlar.

	Maksimum nominal çıkış
1.6 16V	90A (105A)

() Parantez içinde verilen değer; klimalı tipler içindir.

MARŞ MOTORU

	Maksimum nominal çıkış
1.6 16V	1.3 kW

PERFORMANS

Motor açıldıktan sonra maksimum hızlar, km/sa cinsinden:

	1. vites	2. vites	3. vites	4. vites	5. vites	Geri vites
1.6 16V	46	80	124	173	187	46



Elektrik sistemi üzerinde; yanlış bir şekilde veya sistemin teknik özelliklerini dikkate almadan yapılacak değişiklik veya tamiratlar, yangın tehlikesi ile birlikte arızalara sebep olabilirler.

BOYUTLAR

Bagaj hacmi (VDA standardı):
430 dm³

Verilen yükseklik boş otomobil
içindir.

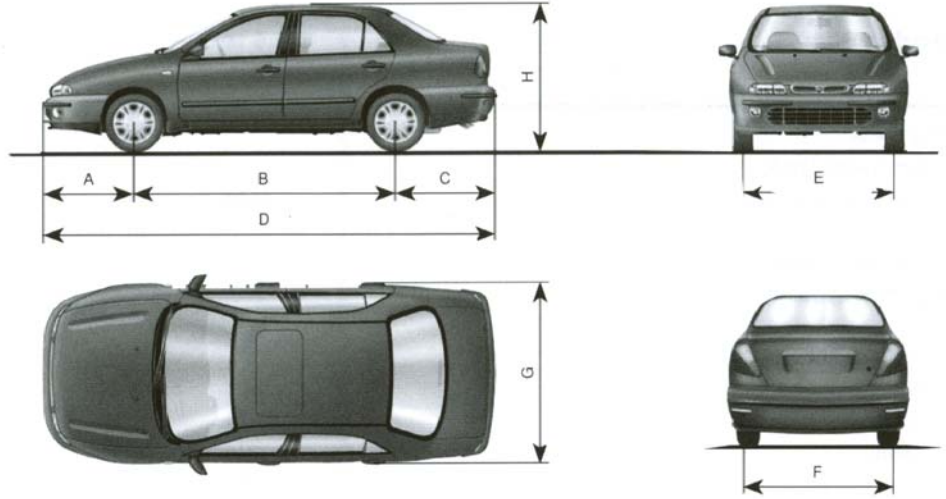

4FA685BR

	Jant	A	B	C	D	E	F	G	H
1.6 16V	5 ½j x 14 - 43	881	2540	969	4390	1470	1440	1741	1425
	6j x 15 - 43					1470	1440		

Boyutlar mm birimindedir.

AĞIRLIKLAR

Ağırlıklar (kg)

1.6 16V

Boş ağırlık (yakıt, yedek lastik, takımlar ve aksesuarlar dahil):	1140
Sürücü dahil otomobilin taşıyabileceği yük (*):	590
İzin verilen azami yük (**)	
- ön aks:	1000
- arka aks:	1000
- toplam:	1730
Römork çekme kapasitesi:	
- frenli römork:	1200
- frensiz römork:	400
Azami portbagaj yükü:	80
Bağlantıdaki azami yük (frenli römork):	70

(*) Otomobil özel ekipmanlara (tavan camı, çeki kancası gibi) sahip ise; yüksüz ağırlık artacağından dolayı, izin verilen azami yük değerleri de azalır.

(**) Aşılmaması gereken yükler. Sürücü bagajdaki ve/veya otomobildeki diğer yükleri bu limitlere uyacak şekilde düzenlemelidir.

Farlar yanarken araç kullanılırsa, taşınan yükün ağırlığının "Otomobilin tanıtımı" bölümündeki "Farlar" paragrafında belirtilen değerleri aşmaması gerekir.

KAPASİTELER

	1.6 16V		Gereken yakıt Tavsiye edilen ürünler
	litre	kg	
Yakıt deposu (Rezerv yakıt dahil):	58	–	Minimum 95 oktanlı (R.O.N.) süper kurşunsuz benzin
Rezerv yakıt:	7	–	
Motor soğutma sistemi			%50 saf su ve Parafllu ¹¹ karışımı
– klimasız:	7.0	–	
– klimalı:	6.7	–	
Karter:	3.5	3.1	SELENIA 20K
Karter ve filtre:	3.8	3.4	
Karter, filtre ve kanallar (fabrikada ilk dolmu):	4.5	4.0	
Manuel vites kutusu:	1.98	1.8	Tutela ZC 75 SYNTH
Hidrolik direksiyon:	–	0.8	Tutela GI/A
Sabit hız mafsalları ve körükler (her biri):	–	0.003	Tutela MRM 2
Ön ve arka hidrolik fren devreleri:	0.40	–	Tutela TOP 4
ABS'li hidrolik fren devreleri:	0.45	–	Tutela TOP 4
Ön cam yıkama sıvısı deposu:	5	–	Su ve Arexons DPI karışımı

YAĞ VE SIVILARIN TEKNİK ÖZELLİKLERİ

KULLANILABİLECEK ÜRÜNLER VE ÖZELLİKLERİ

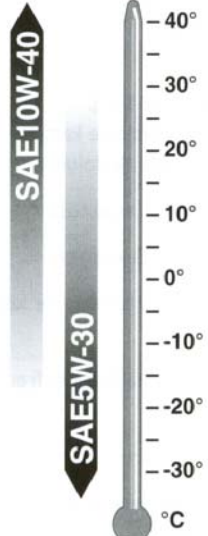
Kullanılan ürün	Otomobilin en iyi şekilde çalışmasını sağlamak için kullanılan yağ ve sıvıların teknik özellikleri	Tavsiye edilen yağlar ve sıvılar	Kullanım yerleri
Benzinli motor yağları	ACEA A3 ve API SJ spesifikasyonlarını karşılayan, sentetik çok dereceli SAE 10W40 yağı	SELENIA 20K	 <p>SAE10W-40</p> <p>SAE5W-30</p> <p>40° 30° 20° 10° 0° -10° -20° -30° °C</p>
	ACEA A1 ve API SJ spesifikasyonlarını karşılayan, sentetik çok dereceli SAE 5W30 yağı	SELENIA PERFORMER	

Kullanılan ürün	Otomobilin en iyi şekilde çalışmasını sağlamak için kullanılan yağ ve sıvıların teknik özellikleri	Tavsiye edilen yağlar ve sıvılar	Kullanım yerleri
Transmisyon için yağlar ve gresler	SAE 75W90, EP yağı. API GL5 ve MIL - L - 2105D spesifikasyonlarını karşılar.	TUTELA ZC 75 SYNTH	Manuel vites kutuları ve diferansiyeller
	DEXRON II hidrolik direksiyon yağı	TUTELA GI/A	Hidrolik direksiyon
	Molibden disülfid, lityum-sabunlu gres, suya dayanıklı. N.L.G.I. sınıfı 2	TUTELA MRM 2	Sabit hız mafsalları
Fren hidrolik sıvısı	Sentetik: F.M.V.S.S. no. 116 DOT 4 ISO 4925, CUNA NC 956-01	TUTELA TOP 4	
Radyatör antifrizi	Etilen glikol esaslı, koruyucu antifriz: CUNA NC 956 - 16	PARAFLU "	%50 karışım -35°C'ye kadar
Dizel yakıt katkısı	Motorun korunmasını sağlayan dizel yakıt katkısı (sıcaklık 0°C'nin altına düştüğünde kullanılmalıdır)	DIESEL MIX Arexons	Dizel yakıtı ile karıştırılmalıdır. (Her 10 litre için 25 cc)
Ön cam yıkama sıvısı	Su, alkol ve katkıların karışımı: CUNA NC 956-11	Arexons DPI	Sulandırılarak veya su katılmadan kullanılmalıdır.

SIVILARIN KULLANIMI İLE İLGİLİ AÇIKLAMALAR

Yağlar

Kesinlikle, kullanılmakta olan yağlardan değişik özellikte yağlar ile seviye tamamlamayınız.

Soğutma suyu

Parafllu" ve saf suyun %50 karışımı, -35°C'ye kadar donmayı önler

Ön cam yıkama sıvısı

Aşağıdaki oranlarda su ve **Arexons DPI** karışımı kullanınız:

Yazın; %30 **Arexons DPI** ve %70 su

Kışın; %50 **Arexons DPI** ve %50 su.

-20°C'nin altındaki sıcaklıklarda sulandırılmamış **Arexons DPI** kullanınız.

MOTOR YAĞI TÜKETİMİ

Maksimum yağ tüketimi, her 1000 km için 1 litredir.

Otomobil yeni iken, motor parçaları birbirine alışmalıdır. Bu sebeple yağ tüketimi 5.000-6.000 km yol yaptıktan sonra sabit olarak kabul edilebilir.

ÖNEMLİ Yağ tüketimi; kullanım şekline ve otomobilin kullanıldığı yerdeki şartlara bağlıdır.

YAKIT TÜKETİMİ CO₂ EMİSYONLARI

1999/100 EC NORMLARINA GÖRE YAKIT TÜKETİMİ (litre/100 km)

Bu sayfada verilmekte olan, yakıt tüketimi ve emisyon değerleri **1999/100 EC** normuna göre ölçülmüştür. Yakıt tüketim değerleri ölçüm prosedürü aşağıdaki koşullar altında gerçekleştirilmektedir.

– Motor soğuk iken yola çıkılır ve otomobil şehir içinde yerleşim bölgelerine benzer şartlarda kullanılır.

– Otomobil, şehir dışı trafiğine benzer şartlarda kullanılır; sürüş hızı 0-120 km/sa arasında değişiklik gösterir.

1999/100 EC normlarına göre yakıt sarfiyatı. (litre/100km)	1.6 16V
Şehir içinde	11,3
Şehir dışında	6,3
Kombine	8,2

– Ortalama yakıt tüketimi; otomobil yaklaşık %37 normal şehir içi trafikte ve yaklaşık %63 şehir dışı trafikte kullanılarak elde edilir.

ÖNEMLİ Yol durumu, trafik, hava şartları, sürüş şekli, donanımlar-aksesuarlar, otomobildeki yük, portbagaj ve otomobilin genel durumu aerodinamik özellikleri etkileyebilir ve gerçek yakıt tüketim değerleri, tabloda verilen değerlere göre farklılık gösterebilir (“Çevreye saygılı ekonomik kullanım” bölümüne bakınız).

EGZOS GAZLARINDAKİ CO₂ EMİSYONLARI

Egzoz gazları içindeki CO₂ emisyonları (g/km), şehir içi ve şehir dışı trafikte kombine kullanımda tespit edilmiştir.

1999/100 EC normlarına göre CO ₂ emisyonları. (g/km)	1.6 16V
g/km (kombine)	194

AKSESUARLARIN MONTAJI

Örijinal Fiat aksesuarları; özellikle Fiat Marea ile birlikte düşünülerek dizayn edilmiş, seçilmiş ve otomobil üzerinde test edilmiştir. Bunların kullanımı kolay olup, güvenilir ve pratiktirler. Her türlü kullanım şartlarında, üstün konfor ve güvenlik sağlayan özelliklere sahiptirler.

İlerideki sayfalarda, şemalar ve bazı aksesuarların uygun şekilde montajı ve kullanımı ile ilgili yardımcı bilgiler yer almaktadır. Montaj işlemleri daima uzman kişilere yaptırılmalıdır. Tofaş, servislerindeki personelini, Fiat Marea üzerinde yapılacak işlemler için özel olarak eğitmiştir.

ELEKTRONİK ALARM.....	177
RÖMORK ÇEKİ KANCASI	178

ELEKTRONİK ALARM

1234567891011

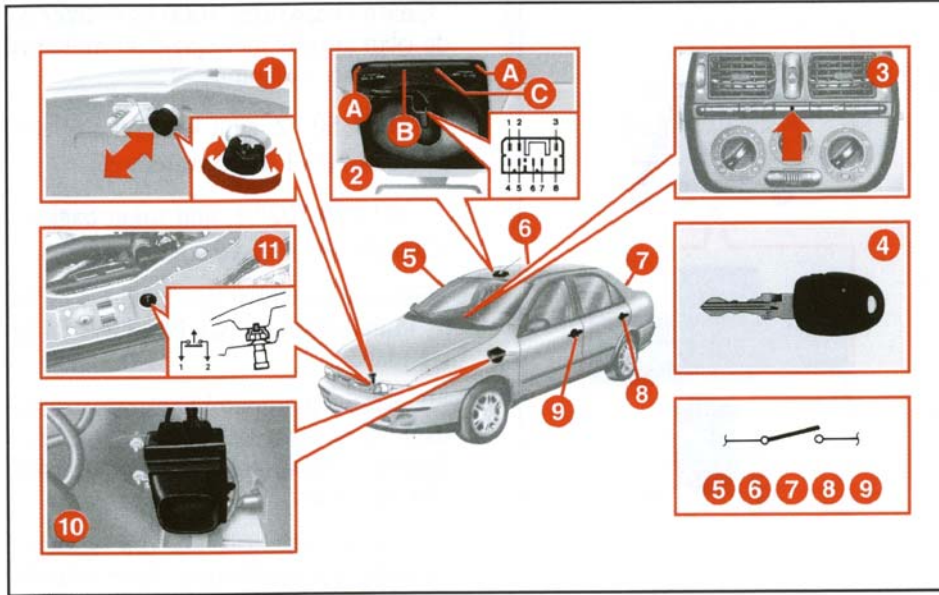

P4FA0840

şekil I

ALARM SİSTEMİNE AİT PARÇALARIN OTOMOBİLDEKİ YERLERİ

Otomobil üzerinde çalışan elemanın işini kolaylaştırmak için, otomobil üzerinde fabrikada monte edilmiş olan

alarm sisteminin parçaları **şekil I**'de gösterilmiştir.

I – Motor kaputu butonunu kontrol eden ayarlanabilir buton karşılığı

2 – Tavan lambası üzerinde yer alan alıcı ünite

A) Volumetrik (hacimsel) sensör

B) LED

C) Programlama butonu

3 – Elektronik alarmın devrede olduğunu gösteren LED

4 – Elektronik, uzaktan kumandayı içeren anahtar

5 – Ön sağ kapı alarm anahtarı

6 – Arka sağ kapı alarm anahtarı

7 – Bagaj kapağı alarm anahtarı

8 – Sol arka kapı alarm anahtarı

9 – Sol ön kapı alarm anahtarı

10 – Alarm sireni içeren elektronik kontrol ünitesi

11 – Motor kaputu alarm anahtarı

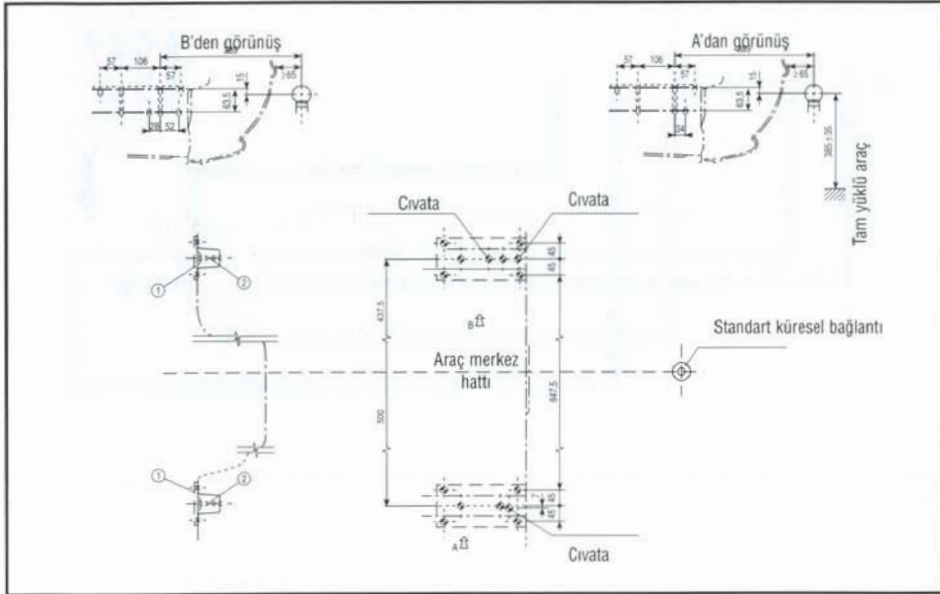

şekil 3

Elektrikli fren sistemi, kesit alanı minimum 2.5 mm² olan bir kablo ile direkt olarak aküye bağlanmalıdır.

MONTAJ ŞEMASI

Çeki kancası (şekil 3), 11 adet M8 ve 4 adet M10 cıvatalar kullanılarak işareti ile belirtilen noktalardan bağlanmalıdır.

Dahili takviye plakalarının kalınlığı 5 mm olmalıdır.

Tüm bağlantı noktalarında 25 mm çapında, 6 mm kalınlığında ara parçalar bulunmalıdır.

Alt plaka, bagajdaki plakadan daha geniş olmalıdır. Ayrıca, sivri köşelerin gövde ile temas etmesini önlemek için plaka kenarları kıvrılmış olmalıdır.

Çeki kancası arka tampona monte edilirken; tampon üzerinde, çeki kancasının sökülmesi halinde görülebilecek delme ve kesme işlemleri yapılmamalıdır.

ÖNEMLİ Üzerinde;

BAĞLANTIDAKİ MAKSİMUM YÜK
70 kg

yazan, uygun boyutlarda ve uygun malzemeden yapılmış, rahatlıkla görülebilecek bir plakanın, bağlantı ile aynı yüksekliğe takılması gereklidir.



Montajdan sonra, egzoz gazlarının içeri sızmasını önlemek için, bağlantı deliklerinin sızdırmazlığını sağlayınız.

ELEKTRİK BAĞLANTI ŞEMASI şekil 4

- 1 – Sigorta kutusu
- 2 – İkili yük flaşör ünitesi
- 3 – Sinyal lambaları uyarı ledi (römork)
- 4 – 7 uçlu fiş

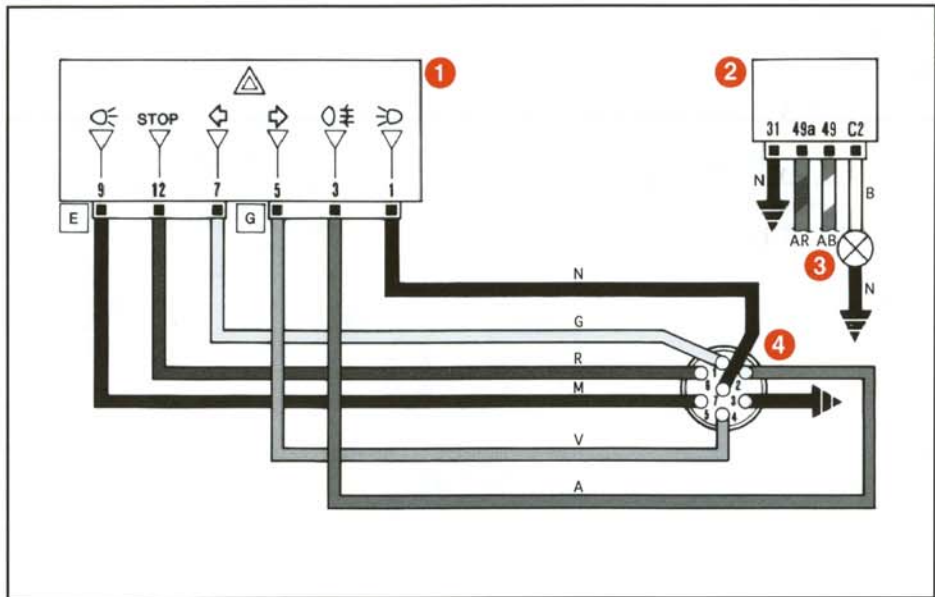

fig. 4

Kabloların renk kodları

A = Mavi	N = Siyah
B = Beyaz	R = Kırmızı
G = Sarı	V = Yeşil
M = Kahverengi	AB = Mavi/Beyaz
	AR = Mavi/Kırmızı

FİHRİST

A BS	79
Acil durumda yapılacaklar	104
Ağırlıklar	170
Aksesuarların montajı	176
Akü	
– akü suyu seviyesi	146
– motorun yardımcı akü ile çalıştırılması	106
– teknik özellikler	167
– yararlı tavsiyeler	148
– yeniden doldurulması	129
Alternatör	167
Ampul değişimi	112
Anahtarlar	12-24
Araç sahibi tarafından satın alınan aksesuarlar	103
Araç tanııtım plakaları	
– boya tanııtım plakası	161
– tanııtım plakası	160
Arka cam rezistansı	18-63
Arka sis lambaları	
– ampul değişimi	117
– kumanda	18-63
B agaj	
– açılması/kapatılması	20-72
– yükleme alanının genişletilmesi	73
– yükün bağlanması	72

Bagaj aydınlatma lambası	120
Bakım	134
– ilave kontroller	138
– periyodik bakım	135
– periyodik bakım tablosu	136
Başlıklar	14-30
Bir kaza olması	132
Boyutlar	169
Bujiler	150
C amlar (temizlenmesi)	156
Camların buğusunun alınması/ defrostu	52-57
Ç akmak	65
Çevrenin korunması	86
Çevreye saygılı ekonomik kullanım..	96
Çocuk emniyet kilidi	22-70
Çocukların güvenli bir şekilde taşınması	38
D iş hava sıcaklığı göstergesi	42
Diferansiyel	164
Dikiz aynaları	
– iç dikiz aynası	32
– elektrik kumandalı aynalar	33
– kapı aynaları	16-33
Direksiyon hidroliği seviyesi	144

Direksiyon kilidi	28
Direksiyon	15-32-165
Doküman cebi	68
Dörtlü flaşör	18-62

E gzozdaki CO ₂ emisyonları	175
El freni	165
Elektrik kumandalı camlar	19-70
Elektronik alarm	177
Elektronik kontrol üniteleri	149
Emniyet kemerleri	
– bakım	37
– genel bilgiler	36
– kullanılışı	14-34
– yükseklik uyarı	35

F arlar	
– ayar	77
– ön sis lambası uyarı	78
Faydalı aksesuarlar	103
Fiat ŞİFRE sistemi	12-24
Frenler	
– fren hidrolik sıvısı seviyesi	144
– servis ve acil durum frenleri	165

G eri vites lambası (ampul değişimi)	117
---	-----

Gösterge tablosu aydınlatma ayarı	65
Gösterge tablosu	11
Göstergeler	42
Güneş siperlikleri	67
Güvenli kullanım	
– ABS sistemi ile	95
– dağlık bölgelerde	95
– direksiyona geçmeden önce	92
– gece kullanım	93
– karlı ve buzlu yollarda kullanım	95
– seyahat esnasında	93
– siste kullanım	94
– yağmurda kullanım	94
H ava filtresi	146
Hava yastığı	81
Hava yönleticileri	
– arka hava yönleticisi	51
– ayarlanabilir hava yönleticileri	51
– üst hava yönleticisi	51
Havalandırma	52
Hortumlar	152
I sıtma ve havalandırma	17-52
İ ç hava dolaşımı	53-58
İlave kontroller	138
İlk yardım çantası	133

J antlar	166
K apasiteler	171
Kapı kilitleme uzaktan kumandası	27
Kapılar	21-68
Kar lastikleri	100
Kar zincirleri	101
Karoser	
– bakım	154
Katalitik konvertör	86
Kavrama	164
Kısa farlar	
– ampul değişimi	114
– kumanda	15-60
Kilometre saati	42
Kilometre sayacı	42
Klima sistemi	
– bakım	154
– klima sistemi	50
– kumanda butonları	17
Koltuklar	
– ayar	29
– temizlik	157
Kontakt	28
Kriko	107
Kullanımdan önce	8
Kumanda butonları	18-63
Kumanda kolları	
– sağ kumanda kolu	16
– sol kumanda kolu	15
Kül tablası	66

L ambalardan birinin yanması	114
Lamda sensörü	87
Lastik basınçları	150
Lastikler	
– değişim	107
– yedek lastik	166
M aksimum hızlar	168
Marş motoru	168
Merkezi kilit sistemi	68
Motor	
– çalıştırılması	89
– soğutma	142-163
– tanııtım plakası	160
– teknik özellikler	162
– yağlama	141-163
Motor bölümünün yıkanması	156
Motor devir saati	43
Motor kaputu	20-75
Motor soğutma suyu seviyesi	142
Motor soğutma suyu sıcaklık göstergesi	45
Motor yağı	
– seviye kontrolü	141
– yağ tüketimi	141
Motorun çalıştırılması	89
– acil çalıştırma	89
– motorun durdurulması	90

– motorun ısıtılması	89
– motorun iterek vb. şekillerde çalıştırılması	107
– motorun yardımcı akü kullanılarak çalıştırılması	106
O tomobilin bakımı	134
Otomobilin çekilmesi	131
Otomobilin kaldırılması	129
O tomobilin kullanılışı	88
O tomobilin tanıtımı	23
Ö n cam silecekleri	
– kumanda	16-61
– silecek süpürgeleri	152
Ön cam yıkayıcı	
– fiskiyeler	153
– kumanda	16-62
– sıvı seviyesi	143
Ön düzen ayarları (toe-in)	166
Ön gerdiriciler	41
Ön sis lambaları	18-63
Ön panel	9-10
P ark etme	90
Park lambaları	
– arka ampullerin değişimi	117
– kumanda	15-60
– ön ampullerin değişimi	114
Park sensörleri	78

Performans	168
Periyodik kontroller	103
Periyodik bakım	135
Periyodik bakım tablosu	136
Plaka lambası (ampul değişimi)	118
Polen filtresi	146
Portbagaj/kayak taşıyıcı	77
R adyo vericileri	103
Römork çekilmesi	101
– çeki kancasının montajı	178-179
S emboller	4
Seviye kontrolleri	139
Sigortalar	120
Sinyal lambaları	
– arka ampullerin değişimi	117
– kumanda	15-61
– ön ampullerin değişimi	116
– yan ampullerin değişimi	116
Stop lambaları (ampul değişimi)	117
Süspansiyon	165
T akımlar	108
Tavan lambaları	19-64-65
– arka ampullerden birinin değişimi	119
– ön ampullerden birinin değişimi	119

Teknik özellikler	158
Torpedo gözü	64
– aydınlatma lambası değişimi	120
U yarı lambaları	45-46-47-48-49
Uzun farlar	
– ampul değişimi	115
– kumanda	15-60
– selektör	15
Uzun süreli park	102
Ü ç yollu katalitik konvertör	86
Üçüncü stop lambası	118
V ites kutusu	
– dişli oranları	164
– vitesin kullanılışı	91
Y ağ ve sıvıların teknik özellikleri ..	172
Yakıt	
– yakıt deposunun doldurulması	22-84
– yakıt deposu kapasitesi	85
– yakıt tüketimi	175
– yakıt göstergesi	43
– yakıt kesme düğmesi	63
Yakıt buharı geri kazanım sistemi	87
Yakıt tüketiminin ve emisyonların azaltılması	97
Yıllık bakım planı	138



OPAR, OTOMOBİLİNİZ İÇİN TAVSİYE EDİLEN SEÇİMDİR.

SOĞUK LASTİK BASINÇLARI (bar)

1.6 16V	Lastik	Normal yükte		Tam yükte		Yedek lastik
		Ön	Arka	Ön	Arka	
	185/65 R14 86H	2.1 (30)	2.3 (33)	2.2 (32)	2.5 (36)	2.8 (40)
	195/55 R15 84V(*)	2.1 (30)	2.3 (33)	2.2 (32)	2.5 (36)	2.8 (40)

Lastik sıcak iken yapılan ölçümlerde; verilen değere 0.3 bar eklenmelidir.
Kar lastiklerinin şişirme basıncı belirtilen değerlerden 0.2 bar daha fazla olmalıdır.

(*) Opsiyonel

MOTOR YAĞI DEĞİŞİMİ

	1.6 16V	
	litre	kg
Karter	3.5	3.1
Karter ve filtre	3.8	3.4

Kullanılmış yağlar ile çevreyi kirlletmeyiniz.

YAKIT KAPASİTESİ (litre)

	1.6 16V
Yakıt deposu (Rezerv dahil)	58
Rezerv	7

Benzinli otomobillerde sadece minimum 95 oktanlı kurşunsuz benzin kullanınız.